



GAARTECHNIEK

KOELTECHNIEK

SPOELTECHNIEK

KLEINE APPARATEN



Grootkeukenapparatuur

BARTSCHER - HET VOLLEDIGE ASSORTIMENT

Geachte verkooppartner,
geachte gastronom,

Met producten van het merk Bartscher creëert u effectieve oplossingen voor vele onderdelen van de gastronomie, de hotellerie en de grootkeuken.

Bartscher biedt u, met haar nieuwe catalogus, hiertoe een groot aantal mogelijkheden: ontdek bewezen bestsellers of innovatieve nieuwe producten die de dagelijkse keukenpraktijk vereenvoudigen. Ons volledige assortiment bevat circa 1.900 producten die allemaal in ons moderne magazijn op voorraad worden gehouden. Zo kunnen wij al onze partners snel en probleemloos - binnen een paar dagen - bevoorraden.

Betrokkenheid is belangrijk voor ons; daarom zijn wij aanwezig op allerlei nationale en internationale beurzen, organiseren wij trainingen voor onze relaties en zijn wij het gehele jaar als competente aanspreekpartner voor u beschikbaar. Wij zijn nationaal en internationaal vertegenwoordigd door onze plaatselijke vestigingen en lokale buitendienstmedewerkers.

Neem gerust contact met ons op als u een vraag over onze producten hebt of een gewenst artikel niet kunt vinden – wij helpen u graag!



Maurits Eissens
Manager Bartscher Nederland



Bartscher GmbH Ervaring en competentie sinds 1876

Sinds de oprichting van het familiebedrijf in 1876, en de uitbreiding van het bedrijf gedurende de laatste decennia, heeft Bartscher GmbH zich consequent ontwikkeld tot een van de leidende keuken inrichters en leveranciers van Duitsland.

GESCHIEDENIS

- 1876** Oprichting van het bedrijf in Geseke
- 1959** Begin van de verkoop van apparaten voor de gastronomie in geheel West-Duitsland
- 1971** Nieuw magazijn in Geseke
- 1978** Planning en bouw van een nieuwe bedrijfslocatie in Salzkotten
- 2004** Uitbreiding met kantoorgedeelte
- 2006** Opening van nieuwe magazijnhal met scholingsruimtes en een showroom
- 2011** Ingebruikname van een paternoster-systeem voor efficiëntere en snellere levering van vervangende onderdelen
- 2012** Uitbreiding met kantoorgedeelte
- 2014** Uitbreiding met 3 nieuwe paternoster-eenheden voor ca. 8.000 vervangende onderdelen
- 2014** Uitbreiding van het exportgebied



- 1 Duitsland, Salzkotten
- 2 Nederland, IJsselstein
- 3 Frankrijk, Reims
- 4 Zwitserland, Küssnacht am Rigi
- 5 Oostenrijk, Strasswalchen
- 6 Polen, Warschau
- 7 Oekraïne, Ivano-Frankivsk
- 8 Rep. Moldavië, Chisinau
- 9 Russische Federatie, Moskou
- 10 China, Shanghai

Bartscher - Internationaal

Sterk in Europa: met vestigingen in diverse Europese landen garanderen wij te allen tijde een overtuigend volledig assortiment, een uitgebreid dienstenpakket en een goede begeleiding.

Beurskalender 2015

Ook in 2015 presenteren wij weer de nieuwste trends op alle belangrijke nationale en internationale beurzen. Bezoek ons en test onze apparaten!

Onze showroom in IJsselstein is het gehele jaar beschikbaar voor productpresentaties en scholingen.



INTERNORGA, Hamburg 2014

Januari
12. - 15. HORECAVA, Amsterdam
24. - 28. SIRHA, Lyon
Februari
08. - 12. GULFOOD, Dubai
22. - 25. HOGA, Neurenberg
Maart
13. - 18. INTERNORGA, Hamburg
25. - 27. EUROGASTRO, Warschau
April
26. - 28. ALLES FÜR DEN GAST, Salzburg
Oktober
05. - 08. PIR, Moskou
23. - 27. HOST, Milaan
November
01. - 03. ISS GUT!, Leipzig
07. - 11. ALLES FÜR DEN GAST, Salzburg



Professionele keukenapparatuur van Bartscher betekend:

- ✓ Een bekend merk
- ✓ Goede kwaliteit en goede service
- ✓ Een uitgebreid assortiment aan producten
- ✓ Zeer gunstige prijs-kwaliteitverhouding

Dit is de 3e keer op rij dat we de begeerde "Best of Market" lezers award voor service, kwaliteit en prijs-kwaliteit hebben gewonnen. De lezers van de "First class", "GVmanager" en "24 Stunden Gaslichkeit" vakbladen stemden ons naar de 3de plaats in de categorie "Cooking technology" in 2012. In 2013 & 2014 stonden wij, als een traditionele leverancier, op de 1ste plaats in de categorie "Kitchen Aids".

De test resultaten bij ETM Test magazine bevestigden onze hoge product kwaliteit. Onze snijmachine model 195 en onze 'Top Juicer' werden beide als 'Goed' beoordeeld. Onze keramische grillplaat, GP1200, was de winnaar op het gebied van prijs-kwaliteit.



Logistieke competentie

Wij houden een uitgebreid volledig assortiment aan in ons moderne magazijn, zodat we uw bestellingen snel kunnen afhandelen. De snelle levering verloopt via expeditiebedrijf of pakketdienst.



Snelle service

Wij organiseren ons voorraadbeheer voor vervangende onderdelen met behulp van een per microprocessor gestuurd paternoster-systeem.

Door optimale ruimtebenutting zijn er meer dan 16.000 vervangende onderdelen centraal beschikbaar, die direct kunnen worden uitgeleverd.

Service staat bij ons zeer hoog in het vaandel; iets wat onder andere door snelle levering van vervangende onderdelen dagelijks in de praktijk wordt gebracht.

WAAROM ZIJN WIJ DE JUISTE PARTNER VOOR U

1

LANGJARIGE ERVARING IN DE BRANCHE

De betrouwbaarheid van onze apparatuur geldt ook voor ons persoonlijk. Al 138 jaar voldoen wij aan de hoogste eisen inzake advisering en techniek. De naam Bartscher staat voor ervaring en competentie in het segment grootkeukens.

2

COMPLEET ASSORTIMENT

Alles wat professionals zich mogen wensen. Van compleetoplossingen voor grootkeukens en exclusieve Hi-Light salamanders tot en met kleine apparatuur. Ons productengamma is enig in zijn soort - dankzij onze grote magazijn capaciteit is snelle levering mogelijk.

3

KLANTGERICHTHEID

U stelt hoge eisen - Onze commitment is die optimaal te vervullen. Daarom heeft u bij ons een persoonlijke gesprekspartner. Ons servicepakket wordt afgerond door een professionele en goed bereikbare klantenhotline.

4

STERK SERVICEPAKKET

Onze snelle en effectieve service voor onderhoud en reparatie minimaliseert de evt. uitvaltijd van uw apparatuur. Wij zorgen ervoor dat het uw klanten aan niets hoeft te ontbreken.

5

KWALITEIT

Solide uitvoering, en perfectie qua verwerking en ergonomisch comfort zijn onze maatstaven. Alle apparaten zijn ontworpen voor professionals binnen de horeca - dus duurzaam, gemakkelijk schoon te houden, en bovendien energie-efficiënt.



BELANGRIJKE INFORMATIE

De samenstelling van onze producten en presentatie valt onder de algemene leveringsvoorwaarden. Aanduidingen van gewichten zijn exclusief verpakking, en prijzen zijn exclusief transport.

Technische wijzigingen en prijzen onder voorbehoud.
Alle prijzen staan vermeld exclusief BTW.

Reparaties aan kleinkeukenmaterialen:

Kleinkeukenmaterialen moeten altijd ter reparatie worden opgestuurd naar de importeur of naar uw keukenleverancier worden gebracht.

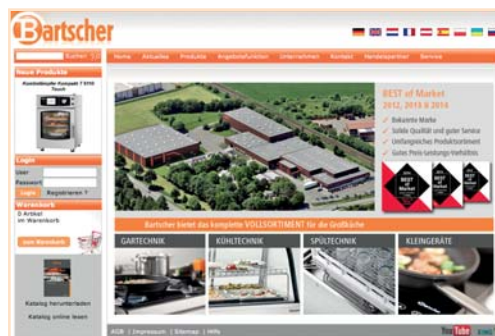

Actuele informatie over nieuwe producten en aanbiedingen vindt u op onze website: www.bartscher.nl

Bartscher GmbH
Franz-Kleine-Str. 28
33154 Salzkotten
Germany

Bartscher Experience Centre
Kamerlingh Onneslaan 21
3401 MZ IJsselstein
Nederland

Keukentechniek

	Semi-professioneel	8-11
	Serie Ambassade	12-13
	Serie 600	14-21
	Serie 650	22-31
	Serie 700	32-48
	Sokkelbouw	49
	Brugelementen	49
	Serie 900	50-64
	Kookketels	65
	Kantelbare braadsledes	66-67
	Gas wokplaat	68

Thermische apparatuur

	Friteuses	69-71, 174-179
	Lavasteengrills	72
	Tafelbraadgrills	73
	Hokkers	74
	Helucht-ovens	76-79, 221
	Combi-steamers	83-96, 221
	Lage-temperatuur oven	97
	Kippengrills	98
	Salamanders	108-111
	Toasters	218-219
	Magnetrons	222-223

Pizza / Pasta

	Pizzaovens	99-103, 220
	Deegmengers	104-105
	Deegrollers	104
	Pastamachine	106-107

Warmhoud - en koelvitrynes

	Warmhoudvitrynes	112-114, 119, 120, 122
	Koelvitrynes	115-118, 119, 121, 123

Koel - en vriesapparatuur

	Wandkoelmeubel	125
	Mini-koelvitrynes	126-127
	Koelkasten	128-129, 131
	Snelkoelers en vriezers	130
	Koelcel	132
	Saladiere	133-134
	Mini-Koelwerkbanken	135
	Koelopzetvitrynes	136
	Pizza-koelwerkbanken	137
	Koelwerkbanken	138-139
	Ijsblokjesmachines	140-145

Foto's:

© Fotolia.com / Yuri Arcurs | Lsantilli | Svenja98 | foodmaster | Irochka | HL Photo | Yantra | Thomas Perkins | momanuma | Esther Hildebrandt | LUMIERES | Brenda Carson | Victoria German | Robert Neumann | Rechitan Sorin | Brigitte Bonaposta | Alexander Inglessi | Brebca | guy | 2jenn | cagnottojack | draghicich | fudio | afitz | M.studio | Lucky Dragon
© dreamstime.com / SMOKEFISH

Spoeltechniek



Glazenpoelmachines	147-148
Voorlader vaatwasmachine	149-153
Doorschuiuvaatwassers	154-156
Vaatwaskorven	158-159
Waterontharders	160
Bestekpoleermachines	161
Glazenpoleermachine	161

RVS producten



Opberg rekken	163, 167
Etagères	164
Werktafels	165, 166, 168
Ophangplanken	165
Werkkasten met schuifdeuren	169
Spoeltafels	170-171
Afzuigkappen	172-173
Trolleys	229, 292-294

Warmhoudapparatuur



Bain-Maries	204
Hotpots	205
Voedseltransportwagens	206-207
Warmhoudvitrines	208
Warmtebruggen	208, 209
Bordenwarmers	210, 212, 213
Warmhoudplaten	210, 211
Kopjesverwarmers	213
Hotdog kokers	214-215
Worstenwarmer	215
Thermisch transport-container	230, 231
Dranken dispensers	278
Soepketels / pannen	282-283
Chafing-dishes	284-289
Brandpasta's	290-291

Cafeteria en bar benodigheden



IJscrushers	141, 258
Cruetsli-dispensers	232
Buffetvitrines	233
IJsbereidingsmachine	254
Vruchtenpersen	255, 256
Bag-In-Box koeler	258
Mixers	257, 259-261
Wafelijzers	262-263
Crêpe-bakplaten	264
Koffiemachines	265-277
Melkschuimers	272
Heetwater dispensers	279, 280
Glühwein ketels	280, 281
Posterhouder	295

Snackapparatuur



Multipannen	182-183
Paella	184-185
Contact-grills	186-187
Grillplaten	188-190
Doseerpompen	216
Frikandel-/ worstsnijder	217

Tafelapparatuur



Rijstkokers	180-181
Pastakokers	181
Inductie-kookplaten	192-195
Inductie woks	196-197
Keramische kookstellen	198
Kooktoestellen	199
Gaskookstellen	200-201
Braadpannen	202
Pannensets	203

Vorbereidingsapparatuur



Gastronorm-bakken	224-227
Bonnenhouder	228
Bestekbakken	228
Keuken weegschalen	234
Staafmixer	235, 257
KitchenAid	236-239
Schrapmachines	240
Groente-snijmachine	241
Trommelrasp	242
Gehaktmolen	243-245
Snijmachines	246-247
Vacuümmachines	248-249
Snijplanken	250
Thermometers	252-253
Flambeerbrander	291

Terrasapparatuur



Terrasverwarmers	296
Asbakken	297
Tafels en banken	298-299
Barbecue	299
Insectenverdelgers	300

Hotel benodigheden



Kofferonderstel	301
Schoenpoetsmachine	301
Handdrogers	302
Papierdoekdispenser	302
Zeepdispenser	303



Gaskooktoestellen - Professioneel koken op gas

De voordelen van het gebruik van een gaskooktoestel spreken voor zich: de vlam kan exact worden geregeld, de warmte is direct beschikbaar, er kan optimaal worden gegaard en nagenoeg alle panvormen, van klein tot grote wokpannen, kunnen eenvoudig worden gebruikt.

De Bartscher MFG-serie bevat sterke gaskooktoestellen die allemaal het voordeel hebben van: een gebruiksvriendelijke "startvlam"; massief gegoten roosters die bestand zijn tegen elke kookbelasting; optimaal geplaatste kookpitten zodat ambitieuze koks tot 6 pannen gelijktijdig kunnen gebruiken.

Met een vermogen tussen de 3,5 en 6,0 kW zorgen de branders voor "optimaal vuur" onder de pannen, waarbij de hitte gelijkmatig wordt verdeeld. De ruime elektrische oven bevat 2/1-GN-inzetstukken. Na intensief gebruik kunnen kooktoestel en oven, dankzij de hoogwaardige uitvoering, eenvoudig worden schoongemaakt. Professioneel koken was nog nooit zo eenvoudig.



Gasfornuis MFG

- ✓ Gasfornuis van RVS
- ✓ Zware gietijzeren roosters
- ✓ Gaspitten met ontstekingsbeveiliging
- ✓ Handmatige ontsteking
- ✓ Ontstekingsvlam
- ✓ Elektrische oven 2/1 GN
- ✓ In hoogte verstelbare stalen poten edelstalen handvat
- ✓ Ingesteld op aardgas H, propaanmondstukken worden meegeleverd



4-pits gasfornuis MFG 7340 met elektrische oven 2/1 GN

Afmetingen: B 800 x D 700 x H 910-955 mm

Vermogen: gas 19,0 kW

4 Gaspitten: 2 x 3,5 kW / 2 x 6,0 kW

Elektrische oven 2/1 GN

Bovenwarmte/onderwarmte, stoomafvoer

B 650 x D 580 x H 260 mm

6,0 kW / 400 V 50-60 Hz 2 NAC

Temperatuur instelling: 100 °C tot 300 °C

Inclusief 1 rooster

Gewicht: 102,4 kg

GTIN 4015613632315

Art.-Nr 1582001

Euro 2.489,-



Ingesteld op aardgas H

B	A
A	B



A 3,5 kW
B 6,0 kW

19,0 kW totaal vermogen



6-pits gasfornuis MFGO 7060 met open onderbouw

Afmetingen: B 1200 x D 700 x H 910-955 mm

Vermogen: gas 28,5 kW

6 Gaspitten: 3 x 3,5 kW / 3 x 6,0 kW

Gewicht: 79,2 kg

GTIN 4015613635033

Art.-Nr 1582101

Euro 2.298,-



Ingesteld op aardgas H

B	A	B
A	B	A



A 3,5 kW
B 6,0 kW

28,5 kW totaal vermogen

6-pits gasfornuis MFG 7360 met elektrische oven 2/1 GN en open onderbouw

Afmetingen: B 1200 x D 700 x H 910-955 mm

Vermogen: gas 28,5 kW

6 Gaspitten: 3 x 3,5 kW / 3 x 6,0 kW

Elektrische oven 2/1 GN

Bovenwarmte/onderwarmte, stoomafvoer

B 650 x D 580 x H 260 mm

6,0 kW / 400 V 50-60 Hz 2 NAC

Temperatuur instelling: 100 °C tot 300 °C

Open onderbouw B 352 x D 535 x H 380 mm

Inclusief 1 rooster

Gewicht: 129 kg

GTIN 4015613635040

Art.-Nr 1582201

Euro 2.979,-



Ingesteld op aardgas H



Fornuizen - Gebruik op vijf vlammen

De Bartscher fornuizen combineren het gemak van het "groot formaat" - ruimtebesparend op 5 kookpitten met een multifunctionele oven. Een ideale kookoplossing overal waar u uw gasten bij bijzondere gelegenheden of terugkomende evenementen met smakelijke gerechten wilt verwennen, bijv. in de kleine gastronomie, verenigingen of voor de ambitieuze hobbykok.

U kunt kiezen uit verschillende gasfornuizen of uit een keramische uitvoering. Alle modellen zijn in hoogwaardig CNS 18/10-uitvoering, met in hoogte verstelbare poten, meerglazige ovendeur en in breedte van 900 mm leverbaar.

De gasfornuizen zijn voorzien van gietijzeren roosters, elektronische ontsteking en branders met ontstekingsbeveiliging. De keramische uitvoering is uitgerust met een dubbel kookveld en vier velden met een diameter van 145 tot 210 mm.

Een serie die zo veelzijdig is als uw gerechten.



- ✓ Gasfornuis van CNS 18/10
- ✓ Gietijzeren roosters
- ✓ Gaspitten met ontstekingsbeveiliging
- ✓ In hoogte verstelbare poten
- ✓ Elektrische multifunctionele oven
- ✓ Ovendeur met dubbele beglazing
- ✓ Oven geëmailleerd
- ✓ Ingesteld op aardgas H, propaanmondstukken worden meegeleverd



5-pits gasfornuis*

Afmetingen: B 900 x D 600 x H 850-900 mm
5 Gaspitten: 1 x 1,0 kW / 2 x 1,75 kW / 1 x 3 kW / 1 x 3,7 kW

Elektrische multifunctionele oven

Volume: 105 liter, B 690 x D 400 x H 340 mm
Temperatuur instelling: 60 °C tot 250 °C
Vermogen: gas 11,2 kW
Vermogen elektrisch 2,75 kW / 230 V 50 Hz
inclusief 1 rooster, 1 bakblik

Gewicht: 60 kg
GTIN 4015613585611

■ **Art.-Nr 1509851**

■ **Euro 1.239,-**

Bakblik

GTIN 4015613586540

■ **Art.-Nr 150987**

■ **Euro 29,-**

Ovenrooster

GTIN 4015613586533

■ **Art.-Nr 150986**

■ **Euro 18,-**



Ingesteld
op aardgas H

*Het apparaat is niet geschikt voor continu professioneel gebruik.



- ✓ Gasfornuis van CNS 18/10
- ✓ Gietijzeren roosters
- ✓ Gaspitten met ontstekingsbeveiliging
- ✓ In hoogte verstelbare poten
- ✓ Elektrische multifunctionele oven met grill
- ✓ Ovendeur met dubbele beglazing
- ✓ Oven RVS
- ✓ Ingesteld op aardgas H, propaanmondstukken worden meegeleverd

5-pits gasfornuis*

Afmetingen: B 900 x D 600 x H 850-900 mm
5 Gaspitten: 1 x 1,0 kW / 2 x 1,75 kW / 1 x 3 kW / 1 x 3,6 kW

Elektrische multifunctionele oven

Volume: 117 liter, B 747 x D 435 x H 360 mm
Temperatuur instelling: 50 °C tot 250 °C
Vermogen: gas 11,1 kW
Vermogen elektrisch 2,5 kW / 230 V 50/60 Hz
inclusief 1 rooster
Gewicht: 70 kg
GTIN 4015613469577
| Art.-Nr 1509511
| Euro 1.479,-

Bakblik

GTIN 4015613585833
| Art.-Nr 150953
| Euro 25,-

Ovenrooster

GTIN 4015613585840
| Art.-Nr 150954
| Euro 18,-



- ✓ Keramisch fornuis van CNS 18/10
- ✓ Glas keramisch veld
- ✓ In hoogte verstelbare stalen poten
- ✓ Multifunctionele elektrische oven met grill en klok
- ✓ Ovendeur met drie dubbele beglazing
- ✓ Ovenverlichting
- ✓ Edelstaal handvat
- ✓ Oven zwart geëmailleerd

5 zones keramisch fornuis*

Afmetingen: B 900 x D 600 x H 890-910 mm
Totaal vermogen: 11,4 kW / 400 V 50/60 Hz 3 NAC
5 Kookzones:

1 x kookzone: Ø 120/210 mm, 0,7/2,1 kW
1 x kookzone: in het midden: Ø 170/265, 1,4/2,2 kW
1 x kookzone: Ø 210 mm, 2,2 kW
2 x kookzones Ø 145 mm à 1,2 kW

Multifunctionele bakoven, 2,5 kW

Volume: 100 liter, B 635 x D 435 x H 360 mm
Temperatuur instelling: 50 °C tot 250 °C
Gewicht: 76 kg
GTIN 4015613469621
| Art.-Nr 155660
| Euro 2.379,-

Bakblik

GTIN 4015613585796
| Art.-Nr 150602
| Euro 59,-

Ovenrooster

GTIN 4015613585802
| Art.-Nr 150603
| Euro 19,-



*Het apparaat is niet geschikt voor continu professioneel gebruik.



Met het Ambassade programma bedient de firma Bartscher de eisen van de markt als het gaat om serieuze instapmodellen voor de professionele keuken.

De losse units zijn ook ideaal als aanvulling tijdens drukkepiekmomenten.

Door het fraaie design is deze serie ook bijzonder geschikt als opstelling voor in open keukens.



Gasfornuis Serie Ambassade

- ✓ Apparatuur van CNS 18/10
- ✓ Diepte apparatuur 650 mm, hoogte instelbaar tussen 900 en 920 mm
- ✓ De Ambassade serie stelt hoge eisen aan functionaliteit en vermogen
- ✓ Fraai design, daardoor ideaal voor opstelling in open keukens
- ✓ Probleemloos schoonmaken
- ✓ Gaspitten met ontstekingsbeveiliging
- ✓ Handmatige ontsteking
- ✓ Apparatuur ingesteld op aardgas H - Vloeibaar gas op aanvraag
- ✓ Laag energieverbruik
- ✓ Apparatuur met U-profielen te verbinden voor een betere hygiëne



5-pits gaskooktoestel

Afmetingen: B 1000 x D 650 x H 300 mm

Vermogen: 16,5 kW

Vermogen gaspitten:

- 1 brander 5,0 kW
- 1 brander 4,0 kW
- 2 branders à 3,0 kW
- 1 brander 1,5 kW

Thermobeveiliging

Gewicht: 66 kg

GTIN 4015613306568

Art.-Nr 2001551

Euro 1.859,-

Onderbouw voor 5-pits gaskooktoestel - 2001551

Afmetingen: B 1000 x D 540 x H 600 mm

Gewicht: 16 kg

GTIN 4015613306551

Art.-Nr 110123

Euro 625,-



5-pits gasfornuis met 1 grote gasoven

Afmetingen: B 1000 x D 650 x H 900 mm

Vermogen: 23,5 kW

Vermogen gaspitten:

- 1 brander 5,0 kW
- 1 brander 4,0 kW
- 2 branders à 3,0 kW
- 1 brander 1,5 kW

Thermobeveiliging

Gasoven:

B 900 x D 455 x H 305 mm, 7 kW

inclusief 1 rooster, 1 bakblik, 1 vetpan

Gewicht: 125 kg

GTIN 4015613294445

Art.-Nr 2004551

Euro 3.559,-

5-pits gasfornuis met 1 grote elektrische oven met grill

Afmetingen: B 1000 x D 650 x H 900 mm

Vermogen: 16,5 kW

Vermogen gaspitten:

- 1 brander 5,0 kW
- 1 brander 4,0 kW
- 2 branders à 3,0 kW
- 1 brander 1,5 kW

Thermobeveiliging

Elektrische oven:

B 900 x D 455 x H 305 mm,

5 kW / 400 V 50 Hz 2 NAC

inclusief 1 rooster, 1 bakblik, 1 vetpan

Gewicht: 123 kg

GTIN 4015613304618

Art.-Nr 2004561

Euro 3.898,-



Apparatuur is ingesteld op aardgas H -
Vloeibaar gas op aanvraag



5-pits gasfornuis met 2 gasovens

Afmetingen: B 1000 x D 650 x H 900 mm

Vermogen: 23,5 kW

Vermogen gaspitten:

1 brander 5,0 kW

1 brander 4,0 kW

2 branders à 3,0 kW

1 brander 1,5 kW

Thermobeveiliging

2 Gasovens:

B 400 x D 455 x H 305 mm, à 3,5 kW

inclusief 1 rooster, 1 bakblik

Gewicht: 130 kg

GTIN 4015613302874

Art.-Nr 2005771

Euro 3.549,-



5-pits gasfornuis met 2 elektrische ovens met grill

Afmetingen: B 1000 x D 650 x H 900 mm

Vermogen: 16,5 kW

Vermogen gaspitten:

1 brander 5,0 kW

1 brander 4,0 kW

2 branders à 3,0 kW

1 brander 1,5 kW

Thermobeveiliging

2 elektrische ovens:

B 400 x D 455 x H 305 mm,

à 2,65 kW / 230 V 50 Hz 1 NAC

inclusief 1 rooster, 1 bakblik

Gewicht: 128 kg

GTIN 4015613304601

Art.-Nr 2005781

Euro 4.298,-



Accessoires voor de diverse fornuizen uit de Ambassade serie

Passend bij de fornuizen Code-No.	Grillrooster Art.-Nr	Bakblik Art.-Nr	Vetpan Art.-Nr
2005771 2005781	100233 Euro 27,-	100231 Euro 29,-	100232 Euro 64,-
2004551 2004561	100236 Euro 75,-	100234 Euro 62,-	100235 Euro 135,-

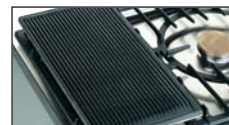

Grillplaat, geribbeld

500 x 260 mm

GTIN 4015613119588

Art.-Nr 100151

Euro 188,-



Adapter kleine pannen

geschikt voor 3 kW

en 4 kW branders

GTIN 4015613120355

Art.-Nr 100230

Euro 21,-

Grillplaat, glad

500 x 260 mm

GTIN 4015613455747

Art.-Nr 100150

Euro 217,-



Apparatuur is ingesteld op aardgas H -
Vloeibaar gas op aanvraag



Serie 600 Imbiss

Keukenapparatuur met een groot vermogen, beperkte afmetingen en een handige samenstelling.

Door de vele toepassingsmogelijkheden ideaal inpasbaar bij bijvoorbeeld bedrijfsrestaurants, sportkantines en kleinere restaurants.

Opbouw en uitrusting geheel naar eigen wens in te vullen. Apparatuur uit chroomnikkelstaal 18/10 wat mede staat voor een lange levensduur.

- ✓ Opbouw apparatuur en onderbouw compleet uit CNS 18/10
- ✓ Diepte apparatuur 600 mm, breedte 400 mm of 600 mm, hoogte 290 mm
- ✓ Ideaal voor kleinere gelegenheden
- ✓ Door de modelbouw ideaal combineerbaar
- ✓ Diverse mogelijkheden voor onderbouw
- ✓ Elektrische - en gas uitvoeringen
- ✓ Gasapparatuur ingesteld op vloeibaar gas, aardgassproeiers worden meegeleverd
- ✓ Laag energieverbruik
- ✓ Makkelijk schoon te maken
- ✓ Fraai design
- ✓ Serie is ook geschikt voor plaatsing als tafelmodel
- ✓ Losse units kunnen verbonden worden met behulp van verbindingstrips



4-pits gasfornuis met elektrische multifunctionele bakoven

B 600 x D 600 x H 900 mm

Vermogen: gas 19,0 kW

4 gaspitten:

2 x 3,5 kW branders (voor)

2 x 6,0 kW branders (achter)

met ontstekingsvlam

Multifunctionele oven

circulatielucht - grill - bovenwarmte/onderwarmte

Volume: 58 l

B 450 x D 380 x H 315 mm, 2,2 kW / 230 V 50 Hz

Temperatuur instelling: 50 °C tot 250 °C

Ovendeur met dubbele beglazing

inclusief 1 rooster, 1 bakblik

Gewicht: 58,5 kg

GTIN 4015613547510

Art.-Nr 1315563

Euro 2.389,-



Ingesteld op
vloeibaar gas

Elektrisch fornuis, 4 kookplaten met elektrische multifunctionele bakoven

B 600 x D 600 x H 900 mm

4 kookplaten à 2,0 kW, Ø 185 mm

Vermogen: 10,2 kW / 400 V 50 Hz 3 NAC

Multifunctionele oven

circulatielucht - grill - bovenwarmte/onderwarmte

Volume: 58 l

B 450 x D 380 x H 315 mm, 2,2 kW

Temperatuur instelling: 50 °C tot 250 °C

Ovendeur met dubbele beglazing

inclusief 1 rooster, 1 bakblik

Gewicht: 58 kg

GTIN 4015613547527

Art.-Nr 131764

Euro 2.229,-



Keramisch fornuis met 4 kookzones met elektrische multifunctionele bakoven

B 600 x D 600 x H 900 mm

4 kookzones:

2x 2,5 kW, Ø 230 mm

1x 1,8 kW, Ø 180 mm

1x 1,2 kW, Ø 145 mm

Vermogen: 10,2 kW / 400 V 50 Hz 3 NAC

Multifunctionele oven

circulatielucht - grill - bovenwarmte/onderwarmte

Volume: 58 l

B 450 x D 380 x H 315 mm, 2,2 kW

Temperatuur instelling: 50 °C tot 250 °C

Ovendeur met dubbele beglazing

inclusief 1 rooster, 1 bakblik

Gewicht: 54 kg

GTIN 4015613547534

Art.-Nr 132870

Euro 3.389,-



Bakblik

Afmeting: 440 x 350 mm

GTIN 4015613585864

Art.-Nr 132644

Euro 34,-

Ovenrooster

Afmeting: 440 x 350 mm

GTIN 4015613585871

Art.-Nr 132645

Euro 25,-



Apparatuur is ingesteld op vloeibaar gas

2-pits gaskooktoestel

B 400 x D 600 x H 290 mm
 Vermogen: 9,5 kW
 1 x 3,5 kW brander (voor)
 1 x 6,0 kW brander (achter)
 met ontstekingsvlam
 Gewicht: 19,5 kg
 GTIN 4015613547541
Art.-Nr 1317433
Euro 898,-

4-pits gaskooktoestel

B 600 x D 600 x H 290 mm
 Vermogen: 19,0 kW
 2 x 3,5 kW branders (voor)
 2 x 6,0 kW branders (achter)
 met ontstekingsvlam
 Gewicht: 30,3 kg
 GTIN 4015613547558
Art.-Nr 1317463
Euro 1.349,-



Kooktoestel met 2 elektrische kookplaten

B 400 x D 600 x H 290 mm
 Snelkookplaten à 2 kW: Ø 180 mm
 Vermogen: 4 kW / 400 V 50 Hz 2 NAC
 Gewicht: 16,6 kg
 GTIN 4015613309989
Art.-Nr 131722
Euro 675,-

Kooktoestel met 4 elektrische kookplaten

B 600 x D 600 x H 290 mm
 Snelkookplaten à 2 kW: Ø 180 mm
 Vermogen: 8 kW / 400 V 50 Hz 3 NAC
 Gewicht: 29,6 kg
 GTIN 4015613310008
Art.-Nr 131734
Euro 1.069,-



C
B

B	C
C	A

Keramisch kooktoestel met 2 zones

B 400 x D 600 x H 290 mm
 Kookzones: 1 x 2,5 kW, 1 x 1,8 kW
 Vermogen: 4,3 kW / 400 V 50/60 Hz 3 NAC
 Gewicht: 17 kg
 GTIN 4015613418193
Art.-Nr 131800
Euro 1.398,-

Keramisch kooktoestel met 4 zones

B 600 x D 600 x H 290 mm
 Kookzones: 2x 2,5 kW,
 1 x 1,8 kW, 1 x 1,2 kW
 Vermogen: 8,0 kW / 400 V 50/60 Hz 3 NAC
 Gewicht: 25 kg
 GTIN 4015613418209
Art.-Nr 131850
Euro 2.198,-

- A 1,2 kW
- B 1,8 kW
- C 2,5 kW



Elektrische "Bain-Marie"

B 400 x D 600 x H 290 mm

Inhoud reservoir:

3 x 1/4 GN, 150 mm diep

Vermogen: 1,4 kW / 230 V 50 Hz 1 NAC

Gewicht: 17,6 kg

GTIN 4015613310084

Art.-Nr 131760

Euro 969,-



Levering zonder GN-containers
en tussenstuk

Elektrische "Bain-Marie"

B 600 x D 600 x H 290 mm

Inhoud reservoir:

1 x 1/1 GN, 2 x 1/4 GN, 150 mm diep

Vermogen: 2,8 kW / 230 V 50 Hz 1 NAC

Gewicht: 28 kg

GTIN 4015613310091

Art.-Nr 131770

Euro 1.239,-



Werkelement

B 400 x D 600 x H 290 mm

met schuiflade B 320 x D 480 x H 180 mm

Gewicht: 28 kg

GTIN 4015613548005

Art.-Nr 131905

Euro 539,-



Werkelement

B 600 x D 600 x H 290 mm

met schuiflade B 520 x D 480 x H 180 mm

Gewicht: 30 kg

GTIN 4015613548012

Art.-Nr 131915

Euro 619,-





Elektrische friteuse, 1 x 6 liter

B 400 x D 600 x H 290 mm
 Vermogen: 3,3 kW / 230 V 50 Hz 1 NAC
 met vast verwarmingselement
 Gewicht: 17,8 kg
 GTIN 4015613309699
Art.-Nr 131306
Euro 1.069,-

Extra frituurmand 6l

B 190 x D 270 x H 120 mm
 GTIN 4015613585932
Art.-Nr 131307
Euro 66,-



Elektrische friteuse, 2 x 6 liter

B 600 x D 600 x H 290 mm
 Vermogen: 6,6 kW / 400 V 50/60 Hz 3 NAC
 met vast verwarmingselement
 Gewicht: 29 kg
 GTIN 4015613433264
Art.-Nr 131413
Euro 1.869,-



Elektrische friteuse, 1 x 8 liter

B 400 x D 600 x H 290 mm
 Vermogen: 6,3 kW / 400 V 50 Hz 3 NAC
 met uitdraaibaar verwarmingselement
 Gewicht: 21 kg
 GTIN 4015613433240
Art.-Nr 131415
Euro 1.498,-



Extra frituurmand 8l klein

B 110 x D 280 x H 100 mm
 GTIN 4015613585949
Art.-Nr 131416
Euro 69,-

Extra frituurmand 8l groot

B 225 x D 275 x H 100 mm
 GTIN 4015613585956
Art.-Nr 131417
Euro 79,-

Elektrische friteuse, 2 x 8 liter

B 600 x D 600 x H 290 mm
 Vermogen: 12,6 kW / 400 V 50 Hz 3 NAC
 met uitdraaibaar verwarmingselement
 Gewicht: 34 kg
 GTIN 4015613433257
Art.-Nr 131425
Euro 2.479,-

Frituurvet opvangemmer
 Frituurvetfilter
 zie pagina 176, 177





Gas-friteuse, 1 x 8 liter

B 400 x D 600 x H 290 mm
 Vermogen: 6,7 kW
 Gewicht: 25 kg
 GTIN 4015613433028

Art.-Nr 1315113

Euro 1.839,-



Extra frituurmand 8l klein

B 120 x D 285 x H 120 mm
 GTIN 4015613585963

Art.-Nr 131512

Euro 59,-

Extra frituurmand 8l groot

B 240 x D 285 x H 120 mm
 GTIN 4015613585970

Art.-Nr 131513

Euro 79,-



Apparatuur is ingesteld op vloeibaar gas

Gas-friteuse, 2 x 8 liter

B 600 x D 600 x H 290 mm
 Vermogen: 13,4 kW
 Gewicht: 42 kg
 GTIN 4015613433271

Art.-Nr 1315213

Euro 3.129,-



Warmtebrug

B 400 x D 390 x H 410 mm
 Vermogen: 0,4 kW / 230 V 50 Hz 1 NAC
 Gewicht: 3,35 kg
 GTIN 4015613323909

Art.-Nr 131666

Euro 369,-



Frites-warmhoudapparaat

B 400 x D 600 x H 290 mm
 Vermogen: 1,38 kW / 230 V 50 Hz 1 NAC
 Gewicht: 18,5 kg
 GTIN 4015613325996

Art.-Nr 131660

Euro 798,-



Frites-warmhoudapparaat met warmtebrug

B 400 x D 600 x H 680 mm
 Vermogen: 1,78 kW / 230 V 50 Hz 1 NAC
 Gewicht: 21,85 kg
 GTIN 4015613309804

Art.-Nr 131600

Euro 1.149,-





Elektrische grillplaat glad

Chroomstaal voor een betere temperatuurverdeling
 B 400 x D 600 x H 290 mm
 Braadvlak: 390 x 440 mm
 Vermogen:
 3,6 kW / 230 V 50 Hz 1 NAC
 Gewicht: 29,2 kg
 GTIN 4015613547572
Art.-Nr 132115
Euro 1.769,-



Afsluitplug

Materiaal: kunststof, wit
 Afmetingen:
 Ø 40 mm, hoogte 50 mm
 Gewicht: 0,065 kg
 GTIN 4015613632384
Art.-Nr 132257
Euro 39,-



Elektrische grillplaat glad

Chroomstaal voor een betere temperatuurverdeling
 B 600 x D 600 x H 290 mm
 Braadvlak: 590 x 440 mm
 2 kookzones, apart regelbaar
 Vermogen:
 7,2 kW / 400 V 50 Hz 3 NAC
 Gewicht: 47 kg
 GTIN 4015613547589
Art.-Nr 132125
Euro 2.089,-

Elektrische grillplaat 1/2 glad 1/2 geribbeld

B 600 x D 600 x H 290 mm
 Braadvlak: 590 x 440 mm
 2 kookzones, apart regelbaar
 Vermogen:
 7,2 kW / 400 V 50 Hz 3 NAC
 Gewicht: 45 kg
 GTIN 4015613547596
Art.-Nr 132255
Euro 1.849,-



Gas grillplaat glad

Chroomstaal voor een betere temperatuurverdeling
 B 400 x D 600 x H 290 mm
 Braadvlak: 390 x 440 mm
 Vermogen: 4,6 kW
 Gewicht: 33,2 kg
 GTIN 4015613547602
Art.-Nr 1311413
Euro 1.949,-

Gas grillplaat glad

Chroomstaal voor een betere temperatuurverdeling
 B 600 x D 600 x H 290 mm
 Braadvlak: 590 x 440 mm
 2 kookzones, apart regelbaar
 Vermogen: 7,6 kW
 Gewicht: 49 kg
 GTIN 4015613547619
Art.-Nr 1311813
Euro 2.289,-



Apparatuur is ingesteld op vloeibaar gas



Gas-Lavasteengrill

B 600 x D 600 x H 290 mm
 Vermogen: 7,3 kW
 in hoogte verstelbaar grillrooster
 Gewicht: 49 kg
 GTIN 4015613309972
Art.-Nr 1317003
Euro 1.998,-



Combi-krabber

voor alle grillplaten en roosters.
 Verwisselbaar krabmes
 Gewicht: 0,2 kg
 GTIN 4015613605500
Art.-Nr 529712
Euro 12,50

Extra krabmes

voor combi-krabber
 Gewicht: 0,01 kg
 GTIN 4015613605517
Art.-Nr 529722
Euro 3,-

✓ Inclusief lavastenen voor eerste vulling

Onderbouw met 2 schuiflades

B 400 x D 550 x H 580 mm
 in hoogte verstelbaar max.: 50 mm
 Schuiflades: 309 x 500 x 150 mm
 Gewicht: 21 kg
 GTIN 4015613310190
Art.-Nr 131954
Euro 835,-



Verbindingsstrip

GTIN 4015613323787
Art.-Nr 132060
Euro 29,-



Open onderbouw met bodemschap

B 400 x D 550 x H 580 mm
 in hoogte verstelbaar max.: 50 mm
 Gewicht: 13,5 kg
 GTIN 4015613310138
Art.-Nr 131924
Euro 375,-

Open onderbouw met bodemschap

B 600 x D 550 x H 580 mm
 in hoogte verstelbaar max.: 50 mm
 Gewicht: 16 kg
 GTIN 4015613310145
Art.-Nr 131926
Euro 398,-

Open onderbouw met bodemschap

B 800 x D 550 x H 580 mm
 in hoogte verstelbaar max.: 50 mm
 Gewicht: 19 kg
 GTIN 4015613548067
Art.-Nr 131925
Euro 492,-



Onderbouw met zwaideur en bodemschap

B 400 x D 550 x H 580 mm
 in hoogte verstelbaar max.: 50 mm
 Gewicht: 16 kg
 GTIN 4015613310169
Art.-Nr 131944
Euro 498,-

Onderbouw met zwaideur en bodemschap

B 600 x D 550 x H 580 mm
 in hoogte verstelbaar max.: 50 mm
 Gewicht: 20 kg
 GTIN 4015613310176
Art.-Nr 131946
Euro 575,-

Onderbouw met zwaideur en bodemschap

B 1000 x D 550 x H 580 mm
 in hoogte verstelbaar max.: 50 mm
 Gewicht: 29 kg
 GTIN 4015613310183
Art.-Nr 131940
Euro 825,-



Serie 650 Snack

Apparatuur voor de professionele keuken. Deze serie onderscheidt zich door een optimaal energiegebruik, groot vermogen en ze is makkelijk schoon te maken en te onderhouden.

De diverse modules zijn makkelijk te combineren in de opbouw en variabel indeelbaar.

De apparatuur is compleet gemaakt van chroomnikkelstaal 18/10.



✓ Afzuigkappen voor de serie 650 op aanvraag leverbaar

- ✓ Opbouw apparatuur en onderbouw compleet uit CNS 18/10
- ✓ Diepte apparatuur 650 mm, hoogte inclusief onderbouw 870 mm
- ✓ Modules breed 400 mm, 600 mm of 700 mm met een hoogte van 295 mm exclusief rookgasafvoer
- ✓ Veel vermogen op een beperkte ruimte
- ✓ Door de modellen ideaal combineerbaar
- ✓ Diverse mogelijkheden voor onderbouw
- ✓ Elektrische - en gas uitvoeringen
- ✓ Gasapparatuur ingesteld op vloeibaar gas, aardgassproeiers worden meegeleverd
- ✓ Laag energieverbruik
- ✓ Robuust fabricaat
- ✓ Makkelijk schoon te maken
- ✓ Aantrekkelijke uitstraling
- ✓ Losse units kunnen verbonden worden met behulp van verbindingsstrips



4-pits gasfornuis met elektrische oven 1/1 GN

B 700 x D 650 x H 870 mm
 Vermogen gas: 18,0 kW
 4 gaspitten: 2 x 3,5 kW, 2 x 5,5 kW met ontstekingsvlam
Elektrische oven 1/1 GN,
 B 570 x D 490 x H 295 mm
 4,2 kW / 400 V 50/60 Hz 3 NAC
 Temperatuur instellingen: 110 °C tot 280 °C
 Accessoires: 1 rooster, 1 bakblik
 Gewicht: 71,8 kg
 GTIN 4015613548760
Art.-Nr 1151143
Euro 2.689,-

 Ingesteld op vloeibaar gas



Elektrisch fornuis, 4 kookplaten met elektrische oven 1/1 GN

B 700 x D 650 x H 870 mm
 Totaal vermogen: 12,4 kW / 400 V 50/60 Hz 3 NAC
 4 kookplaten:
 2 x 2,6 kW, Ø 220 mm
 2 x 1,5 kW, Ø 180 mm
Elektrische oven 1/1 GN,
 B 570 x D 490 x H 295 mm
 4,2 kW / 3 NAC 400 V
 Temperatuur instellingen: 110 °C tot 280 °C
 Gewicht: 70 kg
 Accessoires: 1 rooster, 1 bakblik
 GTIN 4015613548791
Art.-Nr 115058
Euro 2.529,-



Keramisch fornuis met 4 kookzones met elektrische oven 1/1 GN

B 700 x D 650 x H 870 mm
 Totaal vermogen: 12,4 kW / 400 V 50/60 Hz 3 NAC
 4 kookzones :
 2 x 2,5 kW, Ø 220 mm
 1 x 1,8 kW, Ø 180 mm
 1 x 1,2 kW, Ø 145 mm
Elektrische oven 1/1 GN,
 B 570 x D 490 x H 295 mm
 4,2 kW / 3 NAC 400 V
 Temperatuur instellingen: 110 °C tot 280 °C
 Accessoires: 1 rooster, 1 bakblik
 Gewicht: 64 kg
 GTIN 4015613548814
Art.-Nr 115059
Euro 3.259,-



Bakblik

B 530 x D 470 x H 37 mm
 GTIN 4015613559339
Art.-Nr 115805
Euro 149,-

Ovenrooster

B 530 x D 470 mm
 GTIN 4015613559322
Art.-Nr 105804
Euro 59,-



6-pits gasfornuis met gasoven en onderbouwkast met deur

B 1100 x D 650 x H 870 mm
 Vermogen gas: 32 kW
 6 gaspitten: 3 x 3,5 kW, 3 x 5,5 kW met ontstekingsvlam

Gasoven:

B 570 x D 530 x H 295 mm, 5 kW
 Temperatuur instellingen: 140 °C tot 280 °C
 Accessoires: 1 rooster, 1 bakblik

Gewicht: 120 kg
 GTIN 4015613548869

Art.-Nr 1151163

Euro 3.519,-

Bakblik

B 530 x D 470 x H 37 mm
 GTIN 4015613559339

Art.-Nr 115805

Euro 149,-

Ovenrooster

B 530 x D 470 mm
 GTIN 4015613559322

Art.-Nr 105804

Euro 59,-



2-pits gaskooktoestel

B 400 x D 650 x H 295 mm
 Vermogen: 9,0 kW
 Vermogen gaspitten: 1 x 3,5 kW, 1 x 5,5 kW met ontstekingsvlam
 Gewicht: 17 kg
 GTIN 4015613548906

Art.-Nr 1151023

Euro 879,-

4-pits gaskooktoestel

B 700 x D 650 x H 295 mm
 Vermogen: 18,0 kW
 Vermogen gaspitten: 2 x 3,5 kW, 2 x 5,5 kW met ontstekingsvlam
 Gewicht: 32,2 kg
 GTIN 4015613548920

Art.-Nr 1151033

Euro 1.298,-



Kooktoestel met 2 elektrische kookplaten

B 400 x D 650 x H 295 mm
 Vermogen: 4,1 kW / 400 V 50/60 Hz 3 NAC
 2 kookplaten:
 1 x 2,6 kW Ø 220 mm
 1 x 1,5 kW Ø 180 mm
 Gewicht: 17,35 kg
 GTIN 4015613548937

Art.-Nr 115005

Euro 759,-

Kooktoestel met 4 elektrische kookplaten

B 700 x D 650 x H 295 mm
 Vermogen: 8,2 kW / 400 V 50/60 Hz 3 NAC
 4 kookplaten:
 2 x 2,6 kW Ø 220 mm
 2 x 1,5 kW Ø 180 mm
 Gewicht: 30,6 kg
 GTIN 4015613548944

Art.-Nr 115007

Euro 1.169,-



Apparatuur is ingesteld op vloeibaar gas



Inductie-kooktoestel met 1 zone

B 400 x D 650 x H 295 mm
 Vermogen: 5 kW / 400 V 50 Hz 3 NAC
 Glasplaat B 348 x D 512 mm
 1 zone van Ø 220 mm
 Gewicht: 24 kg
 GTIN 4015613548951
Art.-Nr 115090
Euro 3.749,-



Inductie-kooktoestel met 2 zones

B 700 x D 650 x H 295 mm
 Totaal vermogen: 10 kW / 400 V 50 Hz 3 NAC
 Glasplaat B 648 x D 512 mm, 2 x 5 kW
 2 zones van Ø 220 mm
 Gewicht: 42,6 kg
 GTIN 4015613548968
Art.-Nr 115095
Euro 6.498,-



Inductie wok

B 400 x D 650 x H 295 mm
 Vermogen: 5 kW / 400 V 50 Hz 3 NAC
 Keramische kom: Ø 300 mm
 Gewicht: 24,2 kg
 GTIN 4015613548975
Art.-Nr 115099
Euro 4.289,-



Stalen wokpan
 Ø 360 mm
 Gewicht: 1,5 kg
 GTIN 4015613371313
Art.-Nr A105960
Euro 118,-



Wokpan CNS 18/10
 Ø 380 mm
 Gewicht: 1,8 kg
 GTIN 4015613371320
Art.-Nr A105961
Euro 219,-

Elektrische "Bain-Marie" 1/1 GN, 150 mm diep

B 400 x D 650 x H 295 mm
 Vermogen: 1,0 kW / 230 V 50/60 Hz 1 NAC
 Wateraftapkraan
 Gewicht: 15 kg
 GTIN 4015613548982
Art.-Nr 115111
Euro 1.079,-



Elektrische "Bain-Marie" 1/1 GN + 2 x 1/4 GN, 150 mm diep

B 600 x D 650 x H 295 mm
 Vermogen: 1,8 kW / 230 V 50/60 Hz 1 NAC
 Wateraftapkraan
 Gewicht: 18,6 kg
 GTIN 4015613548999
Art.-Nr 115112
Euro 1.395,-





Roostergrill, elektrisch

B 400 x D 650 x H 295 mm
 Vermogen: 4,08 kW / 400 V 50/60 Hz 3 NAC
 1 grillzone, braadvlak 250 x 420 mm
 Vetopvangbak, welke met water kan worden gevuld
 Gewicht: 21,8 kg
 GTIN 4015613549002
Art.-Nr 115137
Euro 1.849,-

Roostergrill, elektrisch

B 800 x D 650 x H 295 mm
 Vermogen: 8,16 kW / 400 V 50/60 Hz 3 NAC
 2 grill-zones, braadvlak 540 x 420 mm
 Vetopvangbak, welke met water kan worden gevuld
 Gewicht: 35 kg
 GTIN 4015613632438
Art.-Nr 115141
Euro 2.779,-



Schaschlik-braadpan, elektrisch

B 400 x D 650 x H 295 mm
 Vermogen: 3,9 kW / 400 V 50/60 Hz 3 NAC
 Edelstalen pan afmeting: B 310 x D 505 x H 100 mm
 Inhoud: 12,5 liter
 Gewicht: 22,7 kg
 GTIN 4015613549033
Art.-Nr 115245
Euro 1.595,-



Gas lavasteengrill

B 400 x D 650 x H 295 mm
 Vermogen: 7,0 kW
 Grill-vlak: B 330 x D 580 mm
 Gewicht: 36 kg
 GTIN 4015613549040
Art.-Nr 1151583
Euro 1.629,-

Gas lavasteengrill

B 800 x D 650 x H 295 mm
 Vermogen: 14,0 kW
 met 2 grill-zones
 Grill-vlak: B 660 x D 580 mm
 Gewicht: 69,2 kg
 GTIN 4015613549057
Art.-Nr 1151593
Euro 2.298,-



Lavastenen

7 kg zak
 GTIN 4015613182049
Art.-Nr 100611
Euro 52,-



Apparatuur is ingesteld op vloeibaar gas

✓ Inclusief lavastenen voor eerste vulling



Elektrische grillplaat glad

B 400 x D 650 x H 295 mm
 Braadvlak staal B 396 x D 555 mm
 Vermogen: 3,9 kW / 400 V 50/60 Hz 3 NAC
 Gewicht: 30 kg
 GTIN 4015613549125
Art.-Nr 115108
Euro 1.419,-



Gas grillplaat glad

B 400 x D 650 x H 295 mm
 Braadvlak staal B 396 x D 555 mm
 Vermogen: 5,0 kW
 Gewicht: 38 kg
 GTIN 4015613549156
Art.-Nr 1152163
Euro 1.449,-

Combi-krabber

voor alle grillplaten en roosters.
 Vervisselbaar krabmes
 Gewicht: 0,2 kg
 GTIN 4015613605500
Art.-Nr 529712
Euro 12,50



Extra krabmes

voor combi-krabber
 Gewicht: 0,01 kg
 GTIN 4015613605517
Art.-Nr 529722
Euro 3,-



Afsluitplug

Kunststof, hittebestendig
 B 70 x D 118 x H 90 mm
 Gewicht: 0,1 kg
 GTIN 4015613588346
Art.-Nr 115107
Euro 109,-

Elektrische grillplaat glad

B 600 x D 650 x H 295 mm
 Braadvlak staal B 596 x D 555 mm
 Vermogen: 7,8 kW / 400 V 50/60 Hz 3 NAC
 Gewicht: 51 kg
 GTIN 4015613549132
Art.-Nr 115109
Euro 1.929,-



Gas grillplaat glad

B 600 x D 650 x H 295 mm
 Braadvlak staal B 596 x D 555 mm
 Vermogen: 10,0 kW
 Gewicht: 56 kg
 GTIN 4015613549163
Art.-Nr 1152173
Euro 1.898,-

Elektrische grillplaat, 1/2 glad, 1/2 geribbeld

B 600 x D 650 x H 295 mm
 Braadvlak staal B 596 x D 555 mm
 Vermogen: 7,8 kW / 400 V 50/60 Hz 3 NAC
 Gewicht: 51 kg
 GTIN 4015613549149
Art.-Nr 115120
Euro 1.998,-



Gas grillplaat, 1/2 glad, 1/2 geribbeld

B 600 x D 650 x H 295 mm
 Braadvlak staal B 596 x D 555 mm
 Vermogen: 10,0 kW
 Gewicht: 54 kg
 GTIN 4015613549170
Art.-Nr 1152093
Euro 1.949,-



Apparatuur is ingesteld op vloeibaar gas



Friteuse, elektrisch

B 400 x D 650 x H 295 mm
 Vermogen: 9,0 kW / 400 V 50/60 Hz 3 NAC
 Inhoud: 10 liter
 met **uitklapbaar** verwarmingselement
 voor makkelijk schoonmaken
 Gewicht: 20,1 kg
 GTIN 4015613549071
Art.-Nr 115204
Euro 1.375,-

Extra frituurmand

Afmeting B 180 x D 305 x H 110 mm
 GTIN 4015613586052
Art.-Nr 158605
Euro 69,-

Friteuse, elektrisch

B 600 x D 650 x H 295 mm
 Vermogen: 18,0 kW / 400 V 50/60 Hz 3 NAC
 Inhoud binnenpannen: 2 x 10 liter
 met **uitklapbaar** verwarmingselement
 voor makkelijk schoonmaken
 Gewicht: 32 kg
 GTIN 4015613549088
Art.-Nr 115205
Euro 2.239,-



Frituurvet opvangemmer
 Frituurvetfilter
 zie pagina 176, 177

Gas friteuse

B 400 x D 650 x H 295 mm
 Vermogen: 7,0 kW
 Inhoud: 8 liter
 Gewicht: 24,6 kg
 GTIN 4015613549101
Art.-Nr 1152183
Euro 1.795,-

Extra frituurmand

Afmeting B 200 x D 280 x H 115 mm
 GTIN 4015613586045
Art.-Nr 158604
Euro 78,-

Gas friteuse

B 600 x D 650 x H 295 mm
 Vermogen: 14,0 kW
 Inhoud: 2 x 8 liter
 Gewicht: 42,4 kg
 GTIN 4015613549118
Art.-Nr 1152193
Euro 3.029,-



Apparatuur is
 ingesteld op
 vloeibaar gas



Frites-warmhoudapparaat met warmtestraler

B 400 x D 650 x H 295 mm
 Vermogen: 2,0 kW / 230 V 50/60 Hz 1 NAC
 Keramische-warmtestraler
 Inzet: 1/1 GN
 Gewicht: 19,6 kg
 GTIN 4015613549095
Art.-Nr 115115
Euro 998,-



Elektrische pastakoker

B 600 x D 650 x H 295 mm
 Vermogen: 9,0 kW / 400 V 50/60 Hz 3 NAC
 Afmeting binnenpan 490 x 340 x 180 mm
 Waterinhoud: 28 liter,
 met water aanvoer- en afvoerkraan
 inclusief 3 mandjes
 Gewicht: 29 kg
 GTIN 4015613549064
Art.-Nr 115138
Euro 2.339,-



Extra mandje

Afmeting B 145 x D 310 x H 125 mm
 GTIN 4015613586069
Art.-Nr 158606
Euro 79,-

Werkelement

B 400 x D 650 x H 295 mm
 Gewicht: 12 kg
 GTIN 4015613549224
Art.-Nr 115116
Euro 392,-



Werkelement

B 600 x D 650 x H 295 mm
 Gewicht: 21 kg
 GTIN 4015613549217
Art.-Nr 115113
Euro 445,-





Elektrische multi-braadslede

- ✓ Zeer snel op temperatuur
- ✓ Beperkt energieverbruik
- ✓ Afgeronde hoeken
- ✓ Hoge prestaties
- ✓ Pan uit CNS 18/10



Electrische multi-braadslede

met opvangschaal 1/1 GN, 150 mm diep
 B 400 x D 650 x H 870 mm
 Binnenpan-inhoud: 13 liter
 B 320 x D 480 x H 92,5 mm
 Vermogen: 4,0 kW / 400 V 50/60 Hz 3 NAC
 Gewicht: 41 kg
 GTIN 4015613549187

■ **Art.-Nr 115155**
 ■ **Euro 2.598,-**



Electrische multi-braadslede

met opvangschaal 1/1 GN, 150 mm diep
 B 600 x D 650 x H 870 mm
 Binnenpan-inhoud: 21 liter
 B 520 x D 480 x H 92,5 mm
 Vermogen: 8,1 kW / 400 V 50/60 Hz 3 NAC
 Gewicht: 45 kg
 GTIN 4015613549194

■ **Art.-Nr 115157**
 ■ **Euro 3.159,-**



Spoelbak

B 600 x D 650 x H 295 mm
 met kraan 1/2"
 Gootsteen 1 1/2"
 Afmeting spoelbak: B 500 x D 400 x H 150 mm
 Gewicht: 15,6 kg
 GTIN 4015613549200

■ **Art.-Nr 115114**
 ■ **Euro 949,-**



Open onderbouw
 B 400 x D 535 x H 560-660 mm
 Gewicht: 10,6 kg
 GTIN 4015613432847
Art.-Nr 112020
Euro 349,-



Open onderbouw
 B 800 x D 535 x H 560-660 mm
 Gewicht: 17,8 kg
 GTIN 4015613432861
Art.-Nr 112022
Euro 469,-

Verbindingsstrip
 GTIN 4015613215785
Art.-Nr 110036
Euro 53,-



Open onderbouw
 B 600 x D 535 x H 560-660 mm
 Gewicht: 12,2 kg
 GTIN 4015613432854
Art.-Nr 112021
Euro 398,-

Open onderbouw
 B 700 x D 535 x H 560-660 mm
 Gewicht: 12,2 kg
 GTIN 4015613550237
Art.-Nr 112121
Euro 415,-



Open onderbouw
 B 1000 x D 535 x H 560-660 mm
 Gewicht: 17,2 kg
 GTIN 4015613432878
Art.-Nr 112023
Euro 535,-



Schuiflade
 Binnenmaat: B 305 x D 525 x H 145 mm
 GTIN 4015613433219
Art.-Nr 112028
Euro 335,-

✓ Per onderbouw van 400 mm zijn twee schuiflades nodig



Deur
 voor onderbouw van 350 mm breed
 GTIN 4015613560014
Art.-Nr 112027
Euro 135,-

Deur
 voor onderbouw van 600 mm breed
 GTIN 4015613560007
Art.-Nr 112026
Euro 215,-



Tussenschap 400 mm
 GTIN 4015613432939
Art.-Nr 112030
Euro 89,-

Tussenschap 600 mm
 GTIN 4015613432946
Art.-Nr 112031
Euro 105,-

Tussenschap 700 mm
 GTIN 4015613560021
Art.-Nr 112032
Euro 128,-

Serie 700 Classic



Serie 700 Classic

Een absoluut professionele serie uit robuust chroomnikkelstaal 18/10.

Zeer degelijke kwaliteit en tot in detail doorontwikkeld.

Apparatuur is leverbaar in - en exclusief onderbouw, met brucelementen en met diverse variaties voor op een sokkel. Speciaal voor de kritische keukenchef met hoge verwachtingen.

- ✓ Apparatuur uit CNS 18/10
- ✓ Diepte apparatuur 700 mm en hoogte standaard 850 mm en op aanvraag 900 mm
- ✓ Compacte bouw en betrouwbaar
- ✓ Makkelijk schoon te maken
- ✓ Bedieningspaneel met grote knoppen
- ✓ Elektrische - en gas uitvoeringen
- ✓ Gasapparatuur op aardgas ingesteld, sproeiers voor vloeibaar gas meegeleverd
- ✓ Gasfornuis met waakvlam welke afgeschermd
- ✓ Gasfornuis voorzien van twee kruisbranders met een hogere capaciteit en een gelijkmatig warmteverdeling
- ✓ Door een laag energieverbruik economisch verantwoord
- ✓ Friteuses met een grotere koudezone
- ✓ Apparatuur kan makkelijk en strak tegen elkaar worden geplaatst met behulp van nieuwe de koppelstukken



2-pits gasfornuis met open onderbouw

B 400 x D 700 x H 850-900 mm
 Vermogen: 9,1 kW gas
 2 branders: 1 x 5,5 kW, 1 x 3,6 kW
 Gewicht: 42 kg
 GTIN 4015613484228
Art.-Nr 2851021
Euro 1.559,-



4-pits gasfornuis met open onderbouw

B 800 x D 700 x H 850-900 mm
 Vermogen: 18,2 kW gas
 4 branders: 2 x 5,5 kW, 2 x 3,6 kW
 Gewicht: 71 kg
 GTIN 4015613484235
Art.-Nr 2851041
Euro 2.349,-



6-pits gasfornuis met open onderbouw

B 1200 x D 700 x H 850-900 mm
 Vermogen: 27,3 kW gas
 6 branders: 3 x 5,5 kW, 3 x 3,6 kW
 Gewicht: 100 kg
 GTIN 4015613484242
Art.-Nr 2851061
Euro 3.275,-



RVS-schuifrooster

Passend over twee gaspitten
 GTIN 4015613520414
Art.-Nr 285086
Euro 179,-

4-pits gasfornuis met elektrische oven 1/1 GN

B 800 x D 700 x H 850-900 mm
 Vermogen: 18,2 kW gas
 4 branders: 2 x 5,5 kW, 2 x 3,6 kW
Elektrische oven 1/1 GN,
 B 541 x D 363 x H 300 mm, 3,6 kW / 400 V 50 Hz
 Temperatuur instelling: 100 °C tot 300 °C
 Gewicht: 115 kg
 GTIN 4015613586885
Art.-Nr 2852241W
Euro 3.998,-



Apparatuur is ingesteld op aardgas H



4-pits gasfornuis met gasoven 2/1 GN
 B 800 x D 700 x H 850-900 mm
 Vermogen: 25,7 kW gas
 4 branders: 2 x 5,5 kW, 2 x 3,6 kW
Gasoven 2/1 GN,
 B 535 x D 675 x H 265 mm, 7,5 kW
 Temperatuur instelling:
 140 °C tot 300 °C
 Gewicht: 115 kg
 GTIN 4015613484259
Art.-Nr 2852341
Euro 3.598,-

4-pits gasfornuis met elektrische oven 2/1 GN
 B 800 x D 700 x H 850-900 mm
 Vermogen: 18,2 kW gas
 4 branders: 2 x 5,5 kW, 2 x 3,6 kW
Elektrische oven 2/1 GN,
 B 535 x D 675 x H 265 mm,
 5,4 kW / 400 V 50 Hz
 Temperatuur instelling:
 100 °C tot 300 °C
 Gewicht: 132,4 kg
 GTIN 4015613580722
Art.-Nr 2852251W
Euro 4.249,-

Optimale prestaties door kruisbranders



6-pits gasfornuis met gasoven 2/1 GN en onderbouw kast
 B 1200 x D 700 x H 850-900 mm
 Vermogen: 34,8 kW gas
 6 branders:
 3 x 5,5 kW, 3 x 3,6 kW
Gasoven 2/1 GN,
 B 535 x D 675 x H 265 mm,
 7,5 kW
 Temperatuur instelling:
 140 °C tot 300 °C
 Onderbouw kast
 B 350 x D 610 x H 400 mm
 Gewicht: 156 kg
 GTIN 4015613484273
Art.-Nr 2852361
Euro 4.598,-

6-pits gasfornuis met elektrische oven 1/1 GN en onderbouw kast
 B 1200 x D 700 x H 850-900 mm
 Vermogen: 27,3 kW gas
 6 branders:
 3 x 5,5 kW, 3 x 3,6 kW
Elektrische oven 1/1 GN,
 B 541 x D 363 x H 300 mm,
 3,6 kW / 400 V 50 Hz
 Temperatuur instelling:
 100 °C tot 300 °C
 Onderbouw kast
 B 350 x D 610 x H 400 mm
 Gewicht: 152 kg
 GTIN 4015613586908
Art.-Nr 2852461W
Euro 4.898,-



6-pits gasfornuis met 1 grote gasoven
 B 1200 x D 700 x H 850-900 mm
 Vermogen: 40,3 kW gas
 6 branders: 3 x 5,5 kW, 3 x 3,6 kW
Gasoven
 B 1050 x D 530 x H 300 mm, 13 kW
 Temperatuur instelling:
 140 °C tot 300 °C
 Gewicht: 186 kg
 GTIN 4015613484297
Art.-Nr 2852261
Euro 4.849,-



RVS-schuifrooster
 Passend over twee gaspitten
 GTIN 4015613520414
Art.-Nr 285086
Euro 179,-

 Apparaat is ingesteld op aardgas H



Keramisch fornuis met 2 kookzones en open onderbouw

B 400 x D 700 x H 850-900 mm
 Vermogen: 4,6 kW / 400 V 50 Hz 3 NAC
 2 kookzones: Ø 210 mm, 2 x 2,3 kW
 Gewicht: 32,6 kg
 GTIN 4015613484358
Art.-Nr 287410
Euro 2.379,-



Keramisch fornuis met 4 kookzones en open onderbouw

B 800 x D 700 x H 850-900 mm
 Vermogen: 9,2 kW / 400 V 50 Hz 3 NAC
 4 kookzones: Ø 210 mm, 4 x 2,3 kW
 Gewicht: 50 kg
 GTIN 4015613484365
Art.-Nr 287420
Euro 3.379,-



Keramisch fornuis met 4 kookzones met elektrische oven 1/1 GN

B 800 x D 700 x H 850-900 mm
 Vermogen: 12,8 kW, 400 V 50 Hz 3 NAC
 4 kookzones: Ø 210 mm, 4 x 2,3 kW
Elektrische oven 1/1 GN,
 B 541 x D 363 x H 300 mm, 3,6 kW
 Temperatuur instelling: 100 °C tot 300 °C
 Gewicht: 98 kg
 GTIN 4015613586915
Art.-Nr 287430W
Euro 5.098,-





2 elektrische kookplaten met open onderbouw

B 400 x D 700 x H 850-900 mm
 Vermogen:
 5,2 kW / 400 V 50 Hz 3 NAC
 2 kookplaten: Ø 220 mm
 2 x 2,6 kW
 Gewicht: 36 kg
 GTIN 4015613484303
Art.-Nr 286102
Euro 1.375,-

4 elektrische kookplaten met open onderbouw

B 800 x D 700 x H 850-900 mm
 Vermogen:
 10,4 kW / 400 V 50 Hz 3 NAC
 4 kookplaten: Ø 220 mm
 4 x 2,6 kW
 Gewicht: 50 kg
 GTIN 4015613484310
Art.-Nr 286104
Euro 1.879,-



✓ Vierkante kookplaten op aanvraag leverbaar



6 elektrische kookplaten met open onderbouw

B 1200 x D 700 x H 850-900 mm
 Vermogen: 15,6 kW / 400 V 50 Hz 3 NAC
 6 kookplaten: Ø 220 mm, 6 x 2,6 kW
 Gewicht: 75 kg
 GTIN 4015613484327
Art.-Nr 286106
Euro 2.398,-



4 elektrische kookplaten met elektrische oven 1/1 GN

B 800 x D 700 x H 850-900 mm
 Vermogen: 14 kW / 400 V 50 Hz 3 NAC
 4 kookplaten: Ø 220 mm, 4 x 2,6 kW
Elektrische oven 1/1 GN,
 B 541 x D 363 x H 300 mm, 3,6 kW / 3 NAC 400 V
 Temperatuur instelling: 100 °C tot 300 °C
 Gewicht: 105,2 kg
 GTIN 4015613586922
Art.-Nr 286224W
Euro 3.798,-

4 elektrische kookplaten met elektrische oven 2/1 GN

zoals artikel 286224W echter met
Elektrische oven 2/1 GN,
 B 535 x D 675 x H 265 mm, 5,4 kW / 400 V 50/60 Hz
 Gewicht: 106 kg
 GTIN 4015613580715
Art.-Nr 286234W
Euro 3.749,-



6 elektrische kookplaten met elektrische oven 1/1 GN en onderbouw kast

B 1200 x D 700 x H 850-900 mm
 Vermogen: 19,2 kW / 400 V 50/60 Hz 3 NAC
 6 kookplaten: Ø 220 mm, 6 x 2,6 kW

Elektrische oven 1/1 GN,
 B 541 x D 363 x H 300 mm, 3,6 kW
 Temperatuur instelling: 100 °C tot 300 °C
 Onderbouw kast B 350 x D 610 x H 400 mm

Gewicht: 132 kg
 GTIN 4015613586939
Art.-Nr 286246W
Euro 4.279,-



4 vierkante elektrische kookplaten met elektrische oven 1/1 GN

B 800 x D 700 x H 850-900 mm
 Vermogen: 14 kW / 3 NAC 400 V 50 Hz
 4 kookplaten: 220 x 220 mm, 4 x 2,6 kW

Elektrische oven 1/1 GN,
 B 541 x D 363 x H 300 mm, 3,6 kW
 Temperatuur instelling: 100 °C tot 300 °C
 Gewicht: 95 kg

GTIN 4015613586946
Art.-Nr 286324W
Euro 4.559,-



6 vierkante elektrische kookplaten met elektrische oven 1/1 GN en onderbouw kast

B 1200 x D 700 x H 850-900 mm
 Vermogen: 19,2 kW / 400 V 50/60 Hz 3 NAC
 6 kookplaten: 220 x 220 mm, 6 x 2,6 kW

Elektrische oven 1/1 GN,
 B 541 x D 363 x H 300 mm, 3,6 kW
 Temperatuur instelling: 100 °C tot 300 °C
 Onderbouw kast B 350 x D 610 x H 400 mm

Gewicht: 132 kg
 GTIN 4015613586953
Art.-Nr 286346W
Euro 5.279,-





Inductie kooktoestellen

- ✓ Zeer snelle opwarmtijd
- ✓ Minimaal energieverbruik
- ✓ Beperkte warmteontwikkeling
- ✓ Minimale schoonmaakwerkzaamheden
- ✓ Grote prestaties
- ✓ Regelbare warmtebronnen
- ✓ Kookoppervlak Schott Ceran



Inductie kooktoestel met 2 kookzones met open onderbouw

B 400 x D 700 x H 850-900 mm
 Totaal vermogen: 10 kW / 400 V 50/60 Hz 3 NAC
 Glasplaat 350 x 560 mm, 2 x 5 kW
 Inductiespiralen Ø 230 mm
 Gewicht: 51 kg
 GTIN 4015613488271
Art.-Nr 286410
Euro 7.198,-

Inductie kooktoestel met 4 kookzones met open onderbouw

B 800 x D 700 x H 850-900 mm
 Totaal vermogen: 20 kW / 400 V 50/60 Hz 3 NAC
 Glasplaat 650 x 560 mm, 4 x 5 kW
 Inductiespiralen Ø 260 mm
 Gewicht: 85 kg
 GTIN 4015613488288
Art.-Nr 286420
Euro 12.098,-

Elektrische multi-braadslede

- ✓ Zeer snel op temperatuur
- ✓ Beperkt energieverbruik
- ✓ Afgeronde hoeken
- ✓ Hoge prestaties
- ✓ Pan uit CNS 18/10



Elektrische multi-braadslede met opvangschaal 1/1 GN, 100 mm diep

B 400 x D 700 x H 850-900 mm
 Totaal vermogen: 5 kW / 400 V 50 Hz 3 NAC
 Pan: B 300 x D 505 x H 110 mm
 Inhoud 12 liter
 Gewicht: 52 kg
 GTIN 4015613488233
Art.-Nr 286710
Euro 3.849,-

Elektrische multi-braadslede met opvangschaal 2/1 GN, 100 mm diep

B 800 x D 700 x H 850-900 mm
 Totaal vermogen: 10 kW / 400 V 50 Hz 3 NAC
 Pan: B 650 x T 505 x H 110 mm
 Inhoud 26 liter
 Gewicht: 91,8 kg
 GTIN 4015613488240
Art.-Nr 286720
Euro 5.549,-



- ✓ Bain-Maries zijn geschikt voor GN-containers van 150 mm diep
- ✓ Levering zonder GN-containers



Elektrische 1/1 GN Bain-Marie met watertoevoerkraan en open onderbouw

B 400 x D 700 x H 850-900 mm
 Vermogen: 1 kW / 230 V 50 Hz
 Inhoud reservoir: 1/1 GN
 Gewicht: 33 kg
 GTIN 4015613484679

Art.-Nr 286301
 Euro 1.649,-



Elektrische 2/1 GN Bain-Marie met watertoevoerkraan en open onderbouw

B 800 x D 700 x H 850-900 mm
 Vermogen: 2 kW / 230 V 50 Hz
 Inhoud reservoir: 2/1 GN
 Gewicht: 48 kg
 GTIN 4015613484686

Art.-Nr 286302
 Euro 2.279,-



Werkelement met open onderbouw

B 400 x D 700 x H 850-900 mm
 1 schuiflade B 313 x D 545 x H 150 mm
 Gewicht: 35 kg
 GTIN 4015613484716

Art.-Nr 284804
 Euro 1.139,-



Werkelement met open onderbouw

B 800 x D 700 x H 850-900 mm
 Gewicht: 64 kg
 GTIN 4015613484709

Art.-Nr 284007
 Euro 1.249,-





Elektrische bakplaat met glad oppervlak en open onderbouw

B 400 x D 700 x H 850-900 mm
 Vermogen: 5 kW / 400 V 50/60 Hz 3 NAC
 Braadvlak: B 320 x D 445 mm
 Gewicht: 44,2 kg
 GTIN 4015613610962
Art.-Nr 286506
Euro 2.398,-

Elektrische bakplaat met geribbeld oppervlak en open onderbouw

B 400 x D 700 x H 850-900 mm
 Vermogen: 5 kW / 400 V 50/60 Hz 3 NAC
 Braadvlak: B 320 x D 445 mm
 Gewicht: 46 kg
 GTIN 4015613610979
Art.-Nr 286507
Euro 2.298,-



Spatrand 740

RVS
 B 354 x D 470 x H 120 mm
 Gewicht: 2,9 kg
 GTIN 4015613638263
Art.-Nr 285071
Euro 75,-



Elektrische bakplaat met glad oppervlak en open onderbouw

B 800 x D 700 x H 850-900 mm
 Vermogen: 10 kW / 400 V 50 Hz 3 NAC
 Braadvlak: B 720 x D 445 mm
 Gewicht: 70,8 kg
 GTIN 4015613610993
Art.-Nr 286508
Euro 3.498,-

Elektrische bakplaat met 1/2 glad en 1/2 geribbeld oppervlak en open onderbouw

B 800 x D 700 x H 850-900 mm
 Vermogen: 10 kW / 400 V 50 Hz 3 NAC
 Braadvlak: B 720 x D 445 mm
 Gewicht: 72 kg
 GTIN 4015613611013
Art.-Nr 286509
Euro 3.398,-



Afsluitplug

Materiaal: kunststof, wit
 Afmetingen: Ø 60 mm, hoogte 60 mm
 Gewicht: 0,3 kg
 GTIN 4015613626802
Art.-Nr 286099
Euro 75,-



Spatrand 780

RVS
 B 716 x D 412 x H 125 mm
 Gewicht: 3,05 kg
 GTIN 4015613638270
Art.-Nr 285076
Euro 89,-



Gas bakplaat met glad oppervlak en open onderbouw

B 400 x D 700 x H 850-900 mm
 Vermogen: 7 kW gas met Piëzo-onsteking
 Braadvlak: B 320 x D 445 mm
 Gewicht: 44,6 kg
 GTIN 4015613610948
Art.-Nr 2855061
Euro 2.349,-

Gas bakplaat met geribbeld oppervlak en open onderbouw

B 400 x D 700 x H 850-900 mm
 Vermogen: 7 kW gas met Piëzo-onsteking
 Braadvlak: B 320 x D 445 mm
 Gewicht: 46,6 kg
 GTIN 4015613610955
Art.-Nr 2855071
Euro 2.249,-



Spatrand 740

RVS
 B 354 x D 470 x H 120 mm
 Gewicht: 2,9 kg
 GTIN 4015613638263
Art.-Nr 285071
Euro 75,-

Combi-krabber

voor alle grillplaten en roosters.
 Vervisselbaar krabmes
 Gewicht: 0,2 kg
 GTIN 4015613605500
Art.-Nr 529712
Euro 12,50



Extra krabmes

voor combi-krabber
 Gewicht: 0,01 kg
 GTIN 4015613605517
Art.-Nr 529722
Euro 3,-

Gas bakplaat met glad oppervlak en open onderbouw

B 800 x D 700 x H 850-900 mm
 Vermogen: 14 kW gas met Piëzo-onsteking
 Braadvlak: B 720 x D 445 mm
 Gewicht: 77,2 kg
 GTIN 4015613610986
Art.-Nr 2855081
Euro 3.398,-

Gas bakplaat met 1/2 glad en 1/2 geribbeld oppervlak en open onderbouw

B 800 x D 700 x H 850-900 mm
 Vermogen: 14 kW Gas met Piëzo-onsteking
 Braadvlak: B 720 x D 445 mm
 Gewicht: 76,9 kg
 GTIN 4015613611006
Art.-Nr 2855051
Euro 3.298,-



Spatrand 780

RVS
 B 716 x D 412 x H 125 mm
 Gewicht: 3,05 kg
 GTIN 4015613638270
Art.-Nr 285076
Euro 89,-



Apparatuur is ingesteld op aardgas H



Elektrische frituse met 1 binnenpan

B 400 x D 700 x H 850-900 mm
 Vermogen: 15 kW / 400 V 50 Hz 3 NAC
 Inhoud binnenpan: 15 liter
 2 frituurmanden: B 105 x D 245 x H 120 mm
 met vetopvangbak
 Gewicht: 46,6 kg
 GTIN 4015613486208
Art.-Nr 286917
Euro 2.389,-



Elektrische frituse met 2 binnenpannen

B 400 x D 700 x H 850-900 mm
 Vermogen: 15 kW / 400 V 50 Hz 3 NAC
 Inhoud binnenpan: 2 x 9 liter
 2 frituurmanden: B 105 x D 260 x H 140 mm
 met vetopvangbak
 Gewicht: 51,6 kg
 GTIN 4015613486222
Art.-Nr 286925
Euro 3.579,-



Elektrische frituse met 2 binnenpannen

B 800 x D 700 x H 850-900 mm
 Vermogen: 30 kW / 400 V 50 Hz 3 NAC
 Inhoud binnenpan: 2 x 15 liter
 1 frituurmand: B 260 x D 265 x H 100 mm
 2 frituurmanden: B 105 x D 245 x H 120 mm
 met vetopvangbak
 Gewicht: 72 kg
 GTIN 4015613486215
Art.-Nr 286922
Euro 4.049,-

Extra frituurmand 7l

B 105 x D 245 x H 120 mm
 GTIN 4015613488257
Art.-Nr 286999
Euro 65,-

Extra frituurmand 15l

B 260 x D 265 x H 100 mm
 GTIN 4015613488264
Art.-Nr 286998
Euro 84,-

Extra frituurmand 9l

B 105 x D 260 x H 140 mm
 GTIN 4015613529615
Art.-Nr 286996
Euro 69,-



Elektrisch frites warmhoud apparaat met open onderbouw

B 400 x D 700 x H 850-900 mm
 Vermogen: 1 kW / 230 V 50 Hz
 Keramische stralers
 Opvangbak 1/1 GN
 Gewicht: 33 kg
 GTIN 4015613486253
Art.-Nr 286626
Euro 2.119,-



Gas friteuze met 1 binnenpan

B 400 x D 700 x H 850-900 mm
 Vermogen: 15 kW gas
 Inhoud binnenpan: 15 liter
 2 frituurmanden: B 105 x D 245 x H 120 mm
 met vetopvangbak
 Gewicht: 52,2 kg
 GTIN 4015613484556
Art.-Nr 2859171
Euro 2.598,-



Gas friteuze met 2 binnenpannen

B 400 x D 700 x H 850-900 mm
 Vermogen: 11,5 kW gas
 Inhoud binnenpan: 2 x 7 liter
 2 frituurmanden: B 105 x D 245 x H 120 mm
 met vetopvangbak
 Gewicht: 52,9 kg
 GTIN 4015613486185
Art.-Nr 2859251
Euro 3.498,-



Extra frituurmand 7l

B 105 x D 245 x H 120 mm
 GTIN 4015613488257
Art.-Nr 286999
Euro 65,-

Extra frituurmand 15l

B 260 x D 265 x H 100 mm
 GTIN 4015613488264
Art.-Nr 286998
Euro 84,-

Frituurvet opvangemmer
 Frituurvetfilter
 zie pagina 176, 177



Gas friteuze met 2 binnenpannen

B 800 x D 700 x H 850-900 mm
 Vermogen: 30 kW gas
 Inhoud binnenpan: 2 x 15 liter
 1 frituurmand: B 260 x D 265 x H 100 mm
 2 frituurmanden: B 105 x D 245 x H 120 mm
 met vetopvangbak
 Gewicht: 87 kg
 GTIN 4015613486192
Art.-Nr 2859271
Euro 4.498,-



Afzuigshoorsteen is alleen noodzakelijk als het apparaat niet onder een afzuigkap staat.

Afzuigshoorsteen voor schoorsteen

B 295 x D 70 x H 940 mm
 GTIN 4015613486680
Art.-Nr 285062
Euro 359,-



Afzuigshoorsteen voor afzuigkap

B 300 x D 65 x H 995 mm
 GTIN 4015613489124
Art.-Nr 2952720
Euro 189,-



Apparatuur is ingesteld op aardgas H



Levering exclusief mandjes.

Elektrische pastakoker

B 400 x D 700 x H 850-900 mm
 Vermogen: 7 kW / 400 V 50 Hz 3 NAC
 Inhoud per binnenpan: 24 liter
 Ingebouwde water aan - en afvoerkraan
 Gewicht: 46 kg
 GTIN 4015613484594
Art.-Nr 286305
Euro 2.498,-



Gas pastakoker

B 400 x D 700 x H 850-900 mm
 Vermogen: 8,7 kW gas
 Inhoud per binnenpan: 24 liter
 Ingebouwde water aan - en afvoerkraan
 Gewicht: 50 kg
 GTIN 4015613484563
Art.-Nr 2853051
Euro 2.559,-

Pastakorf 1/3 GN, lang

Korf CNS 18/10,
 met kunststof handvat
 B 140 x D 290 x H 200 mm
 GTIN 4015613490489
Art.-Nr 284123
Euro 155,-

Pastakorf 1/3 GN

Korf CNS 18/10,
 met kunststof handvat
 B 290 x D 160 x H 200 mm
 GTIN 4015613490465
Art.-Nr 284113
Euro 159,-

Pastakorf 1/6 GN

Korf CNS 18/10,
 met kunststof handvat
 B 140 x D 140 x H 200 mm
 GTIN 4015613490472
Art.-Nr 284116
Euro 102,-



Levering exclusief mandjes.

Elektrische pastakoker

B 800 x D 700 x H 850-900 mm
 Vermogen: 14 kW / 400 V 50 Hz 3 NAC
 Inhoud per binnenpan: 2 x 24 liter
 Ingebouwde water aanvoer - en afvoerkraan
 Gewicht: 74 kg
 GTIN 4015613484600
Art.-Nr 286310
Euro 3.898,-

Gas pastakoker

B 800 x D 700 x H 850-900 mm
 Vermogen: 17,4 kW gas
 Inhoud per binnenpan: 2 x 24 liter
 Ingebouwde water aan - en afvoerkraan
 Gewicht: 81,2 kg
 GTIN 4015613484587
Art.-Nr 2853101
Euro 4.398,-



Apparatuur is ingesteld op aardgas H



Gas lavasteengrill met open onderbouw

B 400 x D 700 x H 850-900 mm
 Vermogen: 9 kW gas met Piëzo-onsteking
 In hoogte verstelbaar V-grillrooster voor vlees
 Grilloppervlak: B 350 x D 530 mm
 Gewicht: 54 kg
 GTIN 4015613486161
Art.-Nr 2856201
Euro 2.598,-



vul hoeveelheid 4,5 kg

Rond grillrooster voor vis

Edelstaal
 Gewicht: 5,5 kg
 GTIN 4015613527796
Art.-Nr 285099
Euro 249,-



✓ Inclusief lavastenen voor eerste vulling

Lavastenen, 7 kg zak

GTIN 4015613182049
Art.-Nr 100611
Euro 52,-



Gas lavasteengrill met open onderbouw

B 800 x D 700 x H 850-900 mm
 Vermogen: 18 kW gas met Piëzo-onsteking
 In hoogte verstelbaar V-grillrooster voor vlees
 Grilloppervlak: B 750 x D 530 mm
 Gewicht: 76 kg
 GTIN 4015613486178
Art.-Nr 2856301
Euro 3.349,-



vul hoeveelheid 9 kg



Apparatuur is ingesteld op aardgas H



Kantelbare braadpan

- ✓ Frame CNS 18/10
- ✓ Elektrische - en gas uitvoeringen
- ✓ Edelstalen binnenpan met ijzeren bodem
- ✓ Regelbare thermostaat: 50 °C tot 300 °C
- ✓ Binnenpan inhoud: 50 liter
- ✓ Binnenpan: B 655 x D 385 mm
- ✓ Watertoevoerkraan
- ✓ Deksel met scharnieren



Elektrische kantelbare braadpan met hand bediend kanteelwiel

B 800 x D 700 x H 850-900 mm
 Vermogen: 10 kW / 400 V 50 Hz 3 NAC
 Gewicht: 110,8 kg
 GTIN 4015613611334
Art.-Nr 286680
Euro 5.459,-

Gas kantelbare braadpan met hand bediend kanteelwiel

B 800 x D 700 x H 850-900 mm
 Vermogen gas: 12,5 kW
 Vermogen elektric: 0,05 kW / 230 V 50 Hz
 Gewicht: 130 kg
 GTIN 4015613611341
Art.-Nr 2856801
Euro 5.759,-

Elektrische kantelbare braadpan met elektrisch bediend kanteelwiel

B 800 x T 700 x H 850-900 mm
 Vermogen: 10,25 kW / 400 V 50 Hz 3 NAC
 Gewicht: 118,2 kg
 GTIN 4015613611358
Art.-Nr 286610
Euro 5.649,-

Gas kantelbare braadpan met elektrisch bediend kanteelwiel

B 800 x T 700 x H 850-900 mm
 Vermogen gas: 12,5 kW
 Vermogen elektric: 0,25 kW / 230 V 50 Hz
 Gewicht: 125 kg
 GTIN 4015613611365
Art.-Nr 2856011
Euro 5.898,-



Apparatuur is ingesteld op aardgas H



Kookketel

- ✓ CNS 18/10
- ✓ Elektrische - en gas uitvoeringen
- ✓ Indirecte verwarming
- ✓ Met automatische vulstandcontrole
- ✓ Inhoud: 55 liter
- ✓ Binnenmaat kookketel: Ø 400 mm, hoogte 450 mm
- ✓ Warm- en koudwateraansluiting 1/2"

Elektrische kookketel Indirecte verwarming

B 800 x D 700 x H 850-900 mm
 Binnenmaat kookketel: Ø 400 mm, hoogte 450 mm
 Inhoud: 55 liter
 Vermogen: 12 kW / 400 V 50 Hz 3 NAC
 Warm- en koudwater-aansluiting 1/2"
 Gewicht: 95 kg
 GTIN 4015613577869
Art.-Nr 286811
Euro 6.849,-

Gas kookketel Indirecte verwarming

B 800 x D 700 x H 850-900 mm
 Binnenmaat kookketel: Ø 400 mm, hoogte 450 mm
 Inhoud: 55 liter
 Vermogen: 15,5 kW gas
 Warm- en koudwater-aansluiting 1/2"
 Gewicht: 92 kg
 GTIN 4015613585239
Art.-Nr 2858021
Euro 7.298,-



**Afzuigsteen is alleen
noodzakelijk als het apparaat
niet onder een afzuigkap staat**

Afzuigsteen

B 544 x D 185 x H 1120 mm
 GTIN 4015613486666
Art.-Nr 285060
Euro 539,-



Apparatuur is ingesteld
op aardgas H



**Grillplaat over 2 branders,
gietijzer geribbeld**

B 375 x D 575 x H 38 mm

Gewicht: 24,1 kg

GTIN 4015613486635

Art.-Nr 285080

Euro 209,-



**Braad en voorkookplaat over 2 branders,
gietijzer glad met vetopvangrand**

B 375 x D 575 x H 38 mm

Gewicht: 22,3 kg

GTIN 4015613486642

Art.-Nr 285083

Euro 209,-



Adapter kleine pannen

Gewicht: 0,25 kg

GTIN 4015613486659

Art.-Nr 285085

Euro 27,-



**Deur voor onderbouw zowel
rechts als links af te hangen**

B 366 x D 96 x H 456 mm

Gewicht: 3,4 kg

GTIN 4015613486604

Art.-Nr 285050

Euro 198,-



2 schuifladen

B 350 x D 600 x H 400 mm

Gewicht: 14 kg

GTIN 4015613530642

Art.-Nr 284401

Euro 1.059,-

**Geschikt voor modellen met de Art.-Nr:
287410, 286102, 286106, 286410
284804, 286626**



**Verwarming
voor bordenwarmhoudkast**

B 95 x D 280 x H 310 mm

Vermogen: 230 V / 2 kW

Gewicht: 5,9 kg

GTIN 4015613486758

Art.-Nr 296065

Euro 585,-

De 700-serie van Bartscher veelzijdigheid voor de individuele keuken

Eén serie — Drie varianten

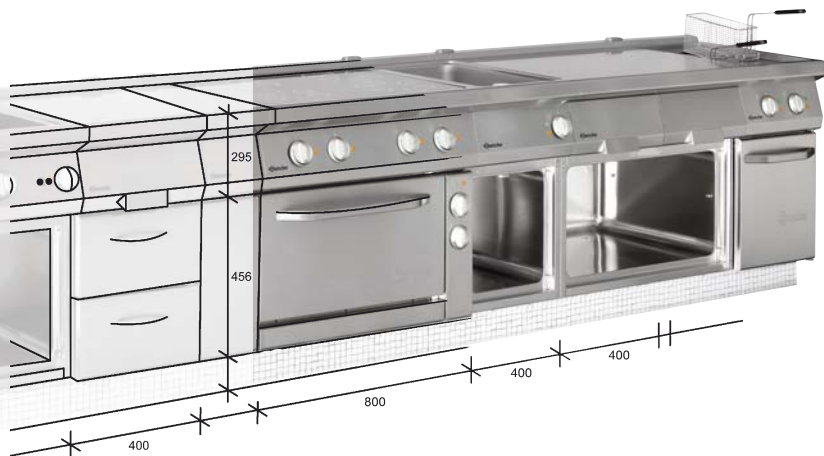

Sokkelopstelling

Is uw keuken reeds voorzien van een betegelde sokkel?
Bent u op zoek naar keukenblokvarianten die ook mogelijkheden bieden voor eigen onderbouwopties?
Wenst u een compacte keuken die gemakkelijk en efficiënt schoon te maken is?

Dan is de sokkeluitvoering van de 700-serie van Bartscher de perfecte oplossing. De verschillende apparaten laten zich op een reeds aanwezig sokkel ideaal combineren.

Ceran- en gasovens, griddleplaten, friteuses en multibraders: De keuze aan apparaten is bijzonder gevarieerd en perfect afgestemd op uw individuele planningsbehoefte.

Bij het inbouwen worden de apparaten op elkaar aangesloten en stabiel bloksgewijs geïnstalleerd. Daarbij kunnen de gas- of elektroapparaten geheel naar eigen keuze met onderbouwelementen worden aangevuld.

Kies de juiste toebehoren, bijvoorbeeld lichtlopende laden of praktische kasten, precies wat u het meest van pas komt. Door de compacte bouwvorm laat de keukeninrichting zich bijzonder goed reinigen - Hygiëne komt op de eerste plaats.

Het brede assortiment toebehoren is door en voor professionals ontworpen, zoals de verwarming voor de bordenwarmhoudkast, de grote grill-, braad- en doorkookplaat, en de spatbescherming voor griddleplaten, royale laden en onderbouwdeuren, en zelfs een kolom met waterkraan. Er is aan alles gedacht!

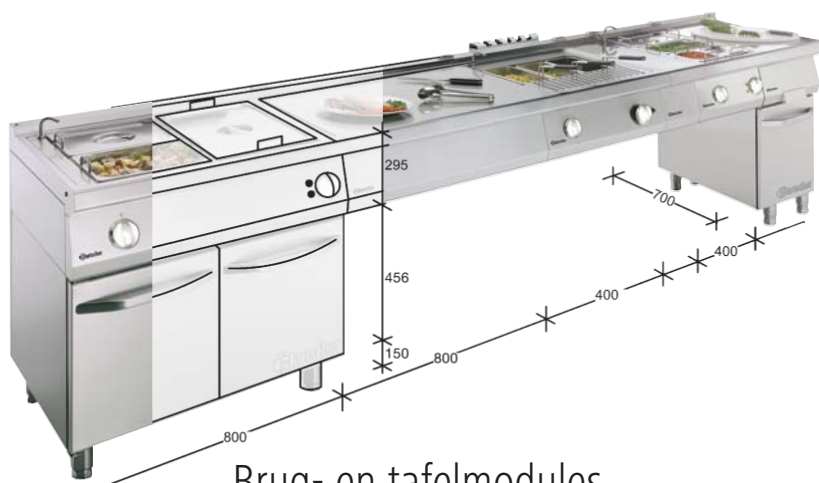

Brug- en tafelmodules

Kiest u voor functionele werkruimten?
Wilt u uw keuken individueel plannen, met veel ruimte om te werken?
U zoekt een geschikt en gunstig alternatief voor apparatuur met onderbouw?
Wilt u bouwkundige obstakels omzeilen?

Dan zijn de brug- en tafelmodules van de 700-serie van Bartscher de perfecte oplossing - de standaardelementen zijn in de hoogte verstelbaar en zeer voordelig geprijsd.

Zo is gevarieerd en ergonomisch werken optimaal gewaarborgd. Bovendien biedt het modulesysteem de perfecte mogelijkheid buizen, afvoeren of andere obstakels te overbruggen.

De open variant van de brugopstelling is ook nog eens heel gemakkelijk schoon te houden. Door de bloksgewijze groepering van de verschillende apparaten via de bijgeleverde brug-onderschoren is een optimale stabiliteit gewaarborgd.

Een bijkomend pluspunt: De vrije oppervlakken bieden royaal ruimte voor alles waarvoor u nog een opbergplaats zoekt. Het brede assortiment toebehoren is door en voor professionals ontworpen, zoals de grote grill-, braad- en doorkookplaat, de spatbescherming voor griddleplaten, en zelfs een kolom met waterkraan. Er is aan alles gedacht.



Serie 900 Master

De serie 900 wordt aangeboden voor professionele keukens waar een zeer hoge capaciteit nodig is.

De 900 serie kan zowel als wandopstelling of als eilandopstelling worden gebruikt. Apparatuur is leverbaar in zowel gas als elektrisch.

De grote bedieningsknoppen maken het instellen van de temperatuur eenvoudiger.

Alle apparatuur bestaat uit hoogwaardig chroomnikkelstaal 18/10 voor langdurig gebruik in een professionele omgeving.

- ✓ Apparatuur uit CNS 18/10
- ✓ Diepte apparatuur 900 mm en hoogte standaard 850 mm en op aanvraag 900 mm
- ✓ Compacte bouw en betrouwbaar
- ✓ Elektrische - en gas uitvoeringen
- ✓ Gasapparatuur op aardgas ingesteld, sproeiers voor vloeibaar gas meegeleverd
- ✓ Gasfornuis op aardgas ingesteld, sproeiers voor vloeibaar gas meegeleverd
- ✓ Gasfornuis voorzien van twee kruisbranders met een hogere capaciteit en een gelijkmatig warmteverdeling
- ✓ Door een laag energieverbruik economisch verantwoord
- ✓ Verbinding tussen diverse apparaten mogelijk waardoor de apparatuur maximaal tegen elkaar kan worden geplaatst



4-pits gasfornuis met open onderbouw

B 900 x D 900 x H 850-900 mm
 Vermogen: 23 kW
 4 branders:
 1 x 3,5 kW / 1 x 8,5 kW / 2 x 5,5 kW
 Gewicht: 105 kg
 GTIN 4015613481944
Art.-Nr 2951041
Euro 3.049,-



RVS-schuifrooster
 Passend over twee gaspitten
 GTIN 4015613520421
Art.-Nr 295086
Euro 289,-

6-pits gasfornuis met open onderbouw

B 1350 x D 900 x H 850-900 mm
 Vermogen: 35 kW
 6 branders:
 2 x 3,5 kW / 2 x 5,5 kW / 2 x 8,5 kW
 Gewicht: 158 kg
 GTIN 4015613481951
Art.-Nr 2951061
Euro 4.198,-



8-pits gasfornuis met open onderbouw

B 1800 x D 900 x H 850-900 mm
 Vermogen: 47 kW
 8 branders:
 3 x 3,5 kW / 2 x 5,5 kW /
 3 x 8,5 kW
 Gewicht: 209 kg
 GTIN 4015613481906
Art.-Nr 2951081
Euro 5.459,-



Apparatuur is ingesteld op aardgas H



4-pits gasfornuis met gasoven 2/1 GN

B 900 x D 900 x H 850-900 mm
 Vermogen: 31 kW
 4 branders:
 1 x 3,5 kW / 1 x 8,5 kW / 2 x 5,5 kW
Gasoven 2/1 GN,
 B 535 x D 675 x H 265 mm, 8,0 kW
 Temperatuur instelling: 140 °C tot 300 °C
 Gewicht: 157 kg
 GTIN 4015613481852
Art.-Nr 2952141
Euro 4.349,-

6-pits gasfornuis met elektrische oven 2/1 GN

B 900 x D 900 x H 850-900 mm
 Vermogen: 23 kW gas
 4 branders:
 1 x 3,5 kW / 1 x 8,5 kW / 2 x 5,5 kW
Elektrische oven 2/1 GN,
 B 535 x D 675 x H 265 mm, 5,4 kW / 400 V 50/60 Hz 3 NAC
 Temperatuur instelling: 100 °C tot 300 °C
 Gewicht: 170 kg
 GTIN 4015613582344
Art.-Nr 2952241W
Euro 4.598,-

Optimale prestaties door kruisbranders



RVS-schuifrooster

Passend over twee gaspitten
 GTIN 4015613520421
Art.-Nr 295086
Euro 289,-

6-pits gasfornuis met gasoven 2/1 GN en onderbouw kast

B 1350 x D 900 x H 850-900 mm
 Vermogen: 43 kW
 6 branders:
 2 x 3,5 kW / 2 x 5,5 kW / 2 x 8,5 kW
Gasoven 2/1 GN,
 B 535 x D 675 x H 265 mm, 8 kW
 Temperatuur instelling: 140 °C tot 300 °C
 Onderbouw kast B 349 x D 610 x H 400 mm
 Gewicht: 211 kg
 GTIN 4015613481876
Art.-Nr 2952361
Euro 5.649,-



6-pits gasfornuis met elektrische oven 2/1 GN en onderbouw kast

B 1350 x D 900 x H 850-900 mm
 Vermogen: 35 kW gas
 6 branders:
 2 x 3,5 kW / 2 x 5,5 kW / 2 x 8,5 kW
Elektrische oven 2/1 GN,
 B 535 x D 675 x H 265 mm, 5,4 kW / 400 V 50/60 Hz 3 NAC
 Temperatuur instelling: 100 °C tot 300 °C
 Onderbouw kast B 349 x D 610 x H 400 mm
 Gewicht: 220 kg
 GTIN 4015613582351
Art.-Nr 2952461W
Euro 5.998,-



Apparatuur is ingesteld op aardgas H



8-pits gasfornuis met 2 gasovens 2/1 GN

B 1800 x D 900 x H 850-900 mm

Vermogen: 63 kW

8 branders:

3 x 3,5 kW / 2 x 5,5 kW / 3 x 8,5 kW

2 gasovens 2/1 GN,

B 535 x D 675 x H 265 mm, 8,0 kW

Temperatuur instelling:

140 °C tot 300 °C

Gewicht: 301 kg

GTIN 4015613481913

Art.-Nr 2952181

Euro 7.598,-



RVS-schuifrooster

Passend over twee gaspitten

GTIN 4015613520421

Art.-Nr 295086

Euro 289,-

Optimale prestaties door kruisbranders



8-pits gasfornuis met elektrische ovens 2/1 GN

B 1800 x D 900 x H 850-900 mm

Vermogen: 47 kW gas

8 branders:

3 x 3,5 kW / 2 x 5,5 kW / 3 x 8,5 kW

2 elektrische ovens 2/1 GN,

B 535 x D 675 x H 265 mm,

5,4 kW / 400 V 50 Hz 3 NAC

Temperatuur instelling:

100 °C tot 300 °C

Gewicht: 305 kg

GTIN 4015613582368

Art.-Nr 2952281W

Euro 8.498,-



Apparatuur is ingesteld op aardgas H



Keramisch fornuis met 2 kookzones en open onderbouw

B 450 x D 900 x H 850-900 mm
 Vermogen: 8 kW / 400 V 50/60 Hz 3 NAC
 2 kookzones à 4 kW, 300 x 300 mm
 Gewicht: 54 kg
 GTIN 4015613482040
Art.-Nr 296410
Euro 3.269,-



Keramisch fornuis met 4 kookzones en open onderbouw

B 900 x D 900 x H 850-900 mm
 Vermogen: 16 kW / 400 V 50/60 Hz 3 NAC
 4 kookzones à 4 kW, 300 x 300 mm
 Gewicht: 71,4 kg
 GTIN 4015613482057
Art.-Nr 296420
Euro 5.229,-



Keramisch fornuis met 4 kookzones met elektrische oven 2/1 GN

B 900 x D 900 x H 850-900 mm
 Vermogen: 21,4 kW / 400 V 50 Hz 3 NAC
 4 kookzones à 4 kW, 300 x 300 mm
Elektrische oven 2/1 GN,
 B 535 x D 675 x H 265 mm, 5,4 kW
 Temperatuur instelling: 100 °C tot 300 °C
 Gewicht: 130 kg
 GTIN 4015613585178
Art.-Nr 296430W
Euro 6.598,-



4 elektrische kookplaten met open onderbouw

B 900 x D 900 x H 850-900 mm
 Vermogen: 16 kW / 400 V 50 Hz 3 NAC
 4 kookplaten à 4 kW, 300 x 300 mm
 Gewicht: 100 kg
 GTIN 4015613482095
Art.-Nr 296204
Euro 3.498,-



4 elektrische kookplaten met elektrische oven 2/1 GN

B 900 x D 900 x H 850-900 mm
 Vermogen: 21,4 kW / 400 V 50 Hz 3 NAC
 4 kookplaten à 4 kW, 300 x 300 mm
Elektrische oven 2/1 GN,
 B 535 x D 675 x H 265 mm, 5,4 kW
 Temperatuur instelling: 100 °C tot 300 °C
 Gewicht: 179 kg
 GTIN 4015613582399
Art.-Nr 296324W
Euro 5.498,-



6 elektrische kookplaten met elektrische oven 2/1 GN en onderbouw kast

B 1350 x D 900 x H 850-900 mm
 Vermogen: 29,4 kW / 400 V 50 Hz 3 NAC
 6 kookplaten à 4 kW, 300 x 300 mm
Elektrische oven 2/1 GN,
 B 535 x D 675 x H 265 mm, 5,4 kW
 Temperatuur instelling: 100 °C tot 300 °C
 Onderbouw kast B 349 x D 610 x H 400 mm
 Gewicht: 225 kg
 GTIN 4015613582375
Art.-Nr 296216W
Euro 7.198,-





Inductie kooktoestellen

- ✓ Zeer snelle opwarmtijd
- ✓ Minimaal energieverbruik
- ✓ Beperkte warmteontwikkeling
- ✓ Minimale schoonmaakwerkzaamheden
- ✓ Grote prestaties
- ✓ Regelbare warmtebronnen
- ✓ Kookoppervlak Schott Ceran



Inductie kooktoestel met 2 kookzones met open onderbouw

B 450 x D 900 x H 850-900 mm
 Vermogen: 10 kW / 400 V 50/60 Hz 3 NAC
 Glasplaat 350 x 650 mm, 2 x 5 kW
 Inductiespiralen Ø 260 mm
 Gewicht: 71 kg
 GTIN 4015613488462
Art.-Nr 296610
Euro 7.998,-

Inductie kooktoestel met 4 kookzones met open onderbouw

B 900 x D 900 x H 850-900 mm
 Vermogen: 20 kW / 400 V 50/60 Hz 3 NAC
 Glasplaat 650 x 650 mm, 4 x 5 kW
 Inductiespiralen Ø 260 mm
 Gewicht: 119 kg
 GTIN 4015613488479
Art.-Nr 296615
Euro 13.598,-



Elektrische multi-braadslede

- ✓ Multifunctioneel om te braden, koken, warm houden, stoven
- ✓ Zeer snel op temperatuur
- ✓ Beperkt energieverbruik
- ✓ Afgeronde hoeken
- ✓ Hoge prestaties
- ✓ Pan uit CNS 18/10

Elektrische multi-braadslede

met opvangschaal 2/1 GN, 100 mm diep
 B 900 x D 900 x H 850-900 mm
 Vermogen: 14 kW / 400 V 50 Hz 3 NAC
 Pan: 683 x 700 x 110 mm
 Inhoud 41,5 liter
 Gewicht: 128,3 kg
 GTIN 4015613488806
Art.-Nr 296425
Euro 6.298,-



Elektrische Bain-Marie met open onderbouw

B 450 x D 900 x H 850-900 mm
 Vermogen: 1,8 kW / 230 V 50 Hz
 Inhoud reservoir:
 1 x 1/1 GN + 1 x 1/3 GN, 150 mm diep
 met wateraanvoer en -afvoer
 Gewicht: 55 kg
 GTIN 4015613482422
Art.-Nr 296301
Euro 2.298,-



- ✓ Bain-Maries zijn geschikt voor GN-containers van 150 mm diep
- ✓ Levering zonder GN-containers



Elektrische Bain-Marie met open onderbouw

B 900 x D 900 x H 850-900 mm
 Vermogen: 3,6 kW / 230 V 50 Hz
 Inhoud reservoir:
 2 x 1/1 GN + 2 x 1/3 GN,
 150 mm diep
 met wateraanvoer en -afvoer
 Gewicht: 75,6 kg
 GTIN 4015613482439
Art.-Nr 296302
Euro 2.949,-

Gas Bain-Marie met open onderbouw

B 900 x D 900 x H 850-900 mm
 Vermogen: 6 kW
 Inhoud reservoir:
 2 x 1/1 GN + 2 x 1/3 GN,
 150 mm diep
 met wateraanvoer en -afvoer
 Gewicht: 77 kg
 GTIN 4015613482446
Art.-Nr 2953021
Euro 2.998,-



Apparaat is ingesteld op aardgas H

Werkelement met schuiflade en open onderbouw

B 450 x D 900 x H 850-900 mm
 1 schuiflade B 360 x D 800 x H 185 mm
 Gewicht: 52 kg
 GTIN 4015613486543
Art.-Nr 296103
Euro 1.398,-



Werkelement met open onderbouw

B 900 x D 900 x H 850-900 mm
 Gewicht: 73,2 kg
 GTIN 4015613486550
Art.-Nr 296102
Euro 1.479,-





Elektrische bakplaat met glad oppervlak en open onderbouw

B 450 x D 900 x H 850-900 mm
 Vermogen: 7 kW / 400 V 50 Hz 3 NAC
 Braadvlak: B 360 x D 620 mm
 Gewicht: 60,3 kg
 GTIN 4015613611082
Art.-Nr 296506
Euro 2.719,-

Gas bakplaat met glad oppervlak en open onderbouw

B 450 x D 900 x H 850-900 mm
 Vermogen: 8 kW gas met Piëzo-onsteking
 Braadvlak: B 360 x D 620 mm
 Gewicht: 63,8 kg
 GTIN 4015613611099
Art.-Nr 2955031
Euro 2.598,-



Afsluitplug

Materiaal: kunststof, wit
 Afmetingen:
 Ø 60 mm, hoogte 60 mm
 Gewicht: 0,3 kg
 GTIN 4015613626802
Art.-Nr 286099
Euro 75,-



Spatrand 945

RVS
 B 412 x D 716 x H 125 mm
 Gewicht: 3,05 kg
 GTIN 4015613638287
Art.-Nr 296071
Euro 85,-

Elektrische bakplaat met glad oppervlak en open onderbouw

B 900 x D 900 x H 850-900 mm
 Vermogen: 14 kW / 400 V 50 Hz 3 NAC
 Braadvlak: B 815 x D 620 mm
 Gewicht: 104,4 kg
 GTIN 4015613611112
Art.-Nr 296508
Euro 3.898,-

Gas bakplaat met glad oppervlak en open onderbouw

B 900 x D 900 x H 850-900 mm
 Vermogen: 13,8 kW gas met Piëzo-onsteking
 Braadvlak: B 815 x D 620 mm
 Gewicht: 108 kg
 GTIN 4015613611136
Art.-Nr 2955071
Euro 3.798,-



Elektrische bakplaat met 1/2 glad en 1/2 geribbeld oppervlak en open onderbouw

B 900 x D 900 x H 850-900 mm
 Vermogen: 14 kW / 400 V 50 Hz 3 NAC
 Braadvlak: B 815 x D 620 mm
 Gewicht: 104 kg
 GTIN 4015613611150
Art.-Nr 296509
Euro 3.998,-

Gas bakplaat met 1/2 glad en 1/2 geribbeld oppervlak en open onderbouw

B 900 x D 900 x H 850-900 mm
 Vermogen: 13,8 kW gas met Piëzo-onsteking
 Braadvlak: B 815 x D 620 mm
 Gewicht: 108,2 kg
 GTIN 4015613611174
Art.-Nr 2955051
Euro 3.898,-



Spatrand 990

RVS
 B 870 x D 713 x H 125 mm
 Gewicht: 4,1 kg
 GTIN 4015613638294
Art.-Nr 296076
Euro 98,-



Apparatuur is ingesteld op aardgas H



Gas lavasteengrill met open onderbouw

B 450 x D 900 x H 850-900 mm

Vermogen: 11 kW gas

met Piëzo-onsteking

V-grillrooster voor vlees

Griloppervlak: 420 x 675 mm

Gewicht: 75 kg

GTIN 4015613486321

Art.-Nr 2954501

Euro 2.798,-

Frame met V-grillrooster in hoogte verstelbaar

B 449 x D 810 x H 178 mm

V-grillrooster voor vlees

Griloppervlak: 420 x 675 mm

Gewicht: 10 kg

GTIN 4015613527918

Art.-Nr 296465

Euro 598,-



vul hoeveelheid 6 kg

Gas lavasteengrill met open onderbouw

B 450 x D 900 x H 850-900 mm

Vermogen: 11 kW gas

met Piëzo-onsteking

rond grillrooster voor vis

Griloppervlak: 420 x 675 mm

Gewicht: 78 kg

GTIN 4015613486338

Art.-Nr 2954601

Euro 2.749,-

Frame met rond grillrooster in hoogte verstelbaar

B 449 x D 810 x H 178 mm

rond grillrooster voor vis

Griloppervlak: 420 x 675 mm

Gewicht: 14,5 kg

GTIN 4015613527925

Art.-Nr 296466

Euro 679,-

✓ Inclusief lavastenen voor eerste vulling



Lavastenen, 7 kg zak

GTIN 4015613182049

Art.-Nr 100611

Euro 52,-

Gas lavasteengrill met open onderbouw

B 900 x D 900 x H 850-900 mm

Vermogen: 22 kW gas

met Piëzo-onsteking

Grillrooster (rond- V-rooster)

voor vis en vlees

Griloppervlak: 870 x 675 mm

Gewicht: 112 kg

GTIN 4015613486369

Art.-Nr 2954621

Euro 3.898,-



vul hoeveelheid 13 kg



Apparatuur is ingesteld op aardgas H



Extra frituurmand klein

130 x 280 x 145 mm
GTIN 4015613586120
| Art.-Nr 296621
| Euro 69,-

Extra frituurmand groot

270 x 280 x 145 mm
GTIN 4015613586137
| Art.-Nr 296622
| Euro 85,-

Elektrische frituse met 1 binnenpan

B 450 x D 900 x H 850-900 mm
Vermogen: 15 kW / 400 V 50 Hz 3 NAC
Inhoud binnenpan: 18 liter
2 frituurmanden à B 130 x D 280 x H 145 mm met vetopvangbak
Gewicht: 64,1 kg
GTIN 4015613482361
| Art.-Nr 296620
| Euro 3.049,-



Elektrische frituse met 2 binnenpannen

B 900 x D 900 x H 850-900 mm
Vermogen: 30 kW / 400 V 50 Hz 3 NAC
Inhoud binnenpan: 2 x 18 liter
4 frituurmanden à B 130 x D 280 x H 145 mm met vetopvangbak
Gewicht: 100 kg
GTIN 4015613482378
| Art.-Nr 296960
| Euro 5.198,-



Extra frituurmand klein

130 x 280 x 130 mm
GTIN 4015613586113
| Art.-Nr 295927
| Euro 65,-

Extra frituurmand groot

270 x 280 x 130 mm
GTIN 4015613586106
| Art.-Nr 295952
| Euro 78,-

Gas frituse met 1 binnenpan

B 450 x D 900 x H 850-900 mm
Vermogen gas: 18 kW
Vermogen elektrisch: 0,02 kW / 230 V
Inhoud binnenpan: 20 liter
2 frituurmanden à B 130 x D 280 x H 130 mm met vetopvangbak
Gewicht: 76 kg
GTIN 4015613482385
| Art.-Nr 2959251
| Euro 3.349,-



Gas frituse met 2 binnenpannen

B 900 x D 900 x H 850-900 mm
Vermogen gas: 36 kW
Vermogen elektrisch: 0,05 kW / 230 V
Inhoud binnenpan: 2 x 20 liter
4 frituurmanden à B 130 x D 280 x H 130 mm met vetopvangbak
Gewicht: 125 kg
GTIN 4015613482392
| Art.-Nr 2959501
| Euro 5.698,-

Afzuigshoorsteen is alleen noodzakelijk als het apparaat niet onder een afzuigkap staat.

Afzuigshoorsteen voor schoorsteen

B 350 x D 70 x H 950 mm
GTIN 4015613486673
| Art.-Nr 285061
| Euro 419,-



Afzuigshoorsteen voor afzuigkap

B 345 x D 70 x H 950 mm
GTIN 4015613489100
| Art.-Nr 2952710
| Euro 279,-



Apparatuur is ingesteld op aardgas H



Elektrische pastakoker met 1 bak van 40 liter

B 450 x D 900 x H 850-900 mm
 Vermogen: 9,9 kW / 400 V 50 Hz 3 NAC
 Inhoud: 40 liter
 Ingebouwde wateraanvoer en -afvoerkraan
 Gewicht: 65 kg
 GTIN 4015613486390
Art.-Nr 296310
Euro 3.298,-



✓ Levering exclusief pasta-korven



Gas pastacooker met 1 bak van 40 liter

B 450 x D 900 x H 850-900 mm
 Vermogen: 13,8 kW gas
 Inhoud: 40 liter
 Ingebouwde wateraanvoer en -afvoerkraan
 Gewicht: 74 kg
 GTIN 4015613486376
Art.-Nr 2953011
Euro 3.398,-



Ingesteld op aardgas H



Pastakorf 1/3 GN, lang

Korf CNS 18/10, met kunststof handvat
 B 140 x D 290 x H 200 mm
 GTIN 4015613490489
Art.-Nr 284123
Euro 155,-

Pastakorf 1/3 GN

Korf CNS 18/10, met kunststof handvat
 B 290 x D 160 x H 200 mm
 GTIN 4015613490465
Art.-Nr 284113
Euro 159,-

Pastakorf 1/6 GN

Korf CNS 18/10, met kunststof handvat
 B 140 x D 140 x H 200 mm
 GTIN 4015613490472
Art.-Nr 284116
Euro 102,-



Kantelbare braadpan op gas met hand bediend kantelwiel

B 900 x D 900 x H 850-900 mm
 Vermogen gas: 19 kW
 Vermogen elektric: 0,05 kW / 230 V 50 Hz
 Braadpan uit CNS en bodem uit staal
 Inhoud: 85 liter
 Temperatuur instelling: 100 °C tot 300 °C
 Binnenpan: B 760 x D 580 mm
 Warm- en koudwater-aansluiting 1/2"
 Gewicht: 168 kg
 GTIN 4015613611396
Art.-Nr 2956711
Euro 7.498,-

Elektrische kantelbare braadpan met hand bediend kantelwiel

B 900 x D 900 x H 850-900 mm
 Vermogen: 14 kW / 400 V 50 Hz 3 NAC
 Braadpan uit CNS en bodem uit staal
 Inhoud: 85 liter
 Temperatuur instelling: 100 °C tot 300 °C
 Binnenpan: B 760 x D 580 mm
 Warm- en koudwater-aansluiting 1/2"
 Gewicht: 155 kg
 GTIN 4015613611402
Art.-Nr 296605
Euro 7.398,-

Kantelbare braadpan op gas met elektrisch bediend kantelwiel

B 900 x D 900 x H 850-900 mm
 Vermogen gas: 19 kW
 Vermogen elektric: 0,26 kW / 230 V 50 Hz
 Braadpan uit CNS en bodem uit staal
 Inhoud: 85 liter
 Temperatuur instelling: 100 °C tot 300 °C
 Binnenpan: B 760 x D 580 mm
 Warm- en koudwater-aansluiting 1/2"
 Gewicht: 164 kg
 GTIN 4015613611419
Art.-Nr 2956011
Euro 6.898,-

Elektrische kantelbare braadpan met elektrisch bediend kantelwiel

B 900 x D 900 x H 850-900 mm
 Vermogen: 14,25 kW / 400 V 50 Hz 3 NAC
 Braadpan uit CNS en bodem uit staal
 Inhoud: 85 liter
 Temperatuur instelling: 100 °C tot 300 °C
 Binnenpan: B 760 x D 580 mm
 Warm- en koudwater-aansluiting 1/2"
 Gewicht: 153 kg
 GTIN 4015613611426
Art.-Nr 296675
Euro 7.198,-



Apparatuur is ingesteld op aardgas H



Kookketel indirecte verwarming, gas, 100 liter met automatische vulstandcontrole

B 900 x D 900 x H 850-900 mm
 Vermogen: 21 kW gas
 Inhoud: 100 liter
 Binnenmaat kookketel: Ø 600 mm, hoogte 415 mm
 Dubbelwandige kookketel met aftapkraan
 Warm- en koudwater-aansluiting 1/2"
 Gewicht: 139 kg
 GTIN 4015613585222
Art.-Nr 2959091
Euro 8.698,-

Kookketel indirecte verwarming, elektrisch, 100 liter met automatische vulstandcontrole

B 900 x D 900 x H 850-900 mm
 Vermogen: 16 kW / 400 V 50 Hz 3 NAC
 Inhoud: 100 liter
 Binnenmaat kookketel: Ø 600 mm, hoogte 415 mm
 Dubbelwandige kookketel met aftapkraan
 Warm- en koudwater-aansluiting 1/2"
 Gewicht: 129 kg
 GTIN 4015613577876
Art.-Nr 296909
Euro 7.498,-

Kookketel indirecte verwarming, gas, 135 liter met automatische vulstandcontrole

B 900 x D 900 x H 850-900 mm
 Vermogen: 21 kW gas
 Inhoud: 135 liter
 Binnenmaat kookketel: Ø 600 mm, hoogte 540 mm
 Dubbelwandige kookketel met aftapkraan
 Warm- en koudwater-aansluiting 1/2"
 Gewicht: 167,8 kg
 GTIN 4015613571317
Art.-Nr 2959011
Euro 9.598,-

Kookketel indirecte verwarming, elektrisch, 135 liter met automatische vulstandcontrole

B 900 x D 900 x H 850-900 mm
 Vermogen: 18 kW / 400 V 50 Hz 3 NAC
 Inhoud: 135 liter
 Binnenmaat kookketel: Ø 600 mm, hoogte 540 mm
 Dubbelwandige kookketel met aftapkraan
 Warm- en koudwater-aansluiting 1/2"
 Gewicht: 162 kg
 GTIN 4015613577883
Art.-Nr 296901
Euro 7.949,-

Afzuigshoорsteen is alleen noodzakelijk als het apparaat niet onder een afzuigkap staat.

Afzuigshoорsteen
 B 544 x D 185 x H 1120 mm
 GTIN 4015613486666
Art.-Nr 285060
Euro 529,-



Apparaat is ingesteld op aardgas H



Grillplaat voor gasfornuis, gietijzer geribbeld

B 420 x D 350 x H 38 mm

Gewicht: 17,1 kg

GTIN 4015613486710

Art.-Nr 296050

Euro 159,-



Braad en voorkookplaat voor gasfornuis, gietijzer glad met vetopvangrand

B 420 x D 350 x H 38 mm

Gewicht: 16 kg

GTIN 4015613486727

Art.-Nr 296055

Euro 159,-



Adapter kleine pannen

Gewicht: 0,5 kg

GTIN 4015613486734

Art.-Nr 296085

Euro 27,-



Deur voor onderbouw zowel rechts als links af te hangen

B 416 x D 96 x H 456 mm

Gewicht: 2 kg

GTIN 4015613486574

Art.-Nr 296013

Euro 198,-



2 schuifladen

B 360 x D 800 x H 370 mm

Gewicht: 20 kg

GTIN 4015613486741

Art.-Nr 296400

Euro 998,-

Geschikt voor modellen met de Art.-Nr:
2951061, 296410, 296610
296103



Verwarming voor bordenwarmhoudkast

B 95 x D 280 x H 310 mm

Vermogen: 230 V / 2 kW

Gewicht: 5,9 kg

GTIN 4015613486758

Art.-Nr 296065

Euro 585,-



PM-serie, indirecte verhitting

- ✓ Apparatuur gemaakt uit 1,2 en 1,5 mm dik CNS 14301
- ✓ Ketel gemaakt uit 2 mm dik CNS 14404
- ✓ Met warm - en koud water aanvoer aan bovenzijde
- ✓ Aansluitstuk voor water 10 mm
- ✓ Veiligheidsarmaturen en kleppen (gekalibreerd tot 0,5bar) met kijkglas en drukventiel
- ✓ 3 instellingen "0" uitgeschakeld, "1" voor halve vulling 50 %, "2" voor hele vulling 100 %
- ✓ Bij storing automatische uitschakeling
- ✓ Thermostaat voor temperatuurregeling
- ✓ Automatische controle van de waterstand in de binnenwand

Binnenmaat kookketel

- 100 L: Ø 600 x H 415 mm
- 150 L: Ø 600 x H 540 mm
- 200 L: Ø 750 x H 520 mm
- 300 L: Ø 900 x H 570 mm
- 500 L: Ø 900 x H 780 mm



ELEKTRISCH

- ✓ Elektrische verhitting d.m.v. "Incoloy 800" gemaakt van een speciale weerstand legering
- ✓ Hoge capaciteit verhitting door CE-DIN 18855 norm voor snelkookapparatuur
- ✓ Vermogen: 400 V 50/60 Hz 3 NAC

GAS

- ✓ Verhitting door edelstaalbranders met een hoge verbrandingsgraad
- ✓ Piëzo-ontsteking



Apparatuur is ingesteld op aardgas H

Gas kookketel, indirecte verwarming

Model	Afmetingen (B x D x H mm)	kg	liter	Vermogen	Art.-Nr	Euro
PM 9 IG100	900x900x900	143	100	21 kW	2800041	7.198,-
PM 9 IG150	900x900x900	153	150	21 kW	2800051	8.449,-
PM 1 IG300	1150x1300x900	277	300	48 kW	2800071	13.549,-
PM 1 IG500	1150x1300x1030	305	500	58 kW	2800081	16.998,-

Elektrische kookketel, indirecte verwarming

Model	Afmetingen (B x D x H mm)	kg	liter	Vermogen	Art.-Nr	Euro
PM 9 IE100	900x900x900	143	100	16 kW	280019	6.898,-
PM 9 IE150	900x900x900	155	150	18 kW	280020	7.765,-
PM 1 IE200	1000x1150x900	235	200	32 kW	280021	10.698,-
PM 1 IE300	1150x1300x900	280	300	36 kW	280022	12.298,-
PM 1 IE500	1150x1300x1030	300	500	36 kW	280023	15.998,-



Kookketels d.m.v stoomverhitting op aanvraag leverbaar.



Kantelbare braadpannen 700 diep

- ✓ Elektrische - en gas uitvoeringen
- ✓ Frame CNS 18/10
- ✓ Gietijzeren binnenpan - voor optimale warmteverdeling en zeer goede bak- en braadresultaten
- ✓ Regelbare thermostaat: 100 °C tot 280 °C
- ✓ Watertoevoerkraan
- ✓ Deksel met scharnieren



Elektrische kantelbare braadpan met hand bediend kantelwiel

Buitenmaat: B 800 x D 730 x H 870 mm
Binnenpan: B 540 x D 440 x H 107 mm
Binnenpan inhoud: 22 liter
Vermogen: 7,15 kW / 400 V 50/60 Hz 3 NAC
Gewicht: 146 kg
GTIN 4015613585628
Art.-Nr 282680
Euro 4.898,-



Gas kantelbare braadpan met hand bediend kantelwiel

Buitenmaat: B 800 x D 730 x H 870 mm
Binnenpan: B 540 x D 440 x H 107 mm
Binnenpan inhoud: 22 liter
Vermogen gas: 13 kW
Vermogen elektrisch: 0,2 kW / 230 V 50/60 Hz 1 NAC
Gewicht: 150 kg
GTIN 4015613585642
Art.-Nr 2816801
Euro 4.549,-



Apparatuur is ingesteld op aardgas H



Kantelbare braadpannen 900 diep

- ✓ Braadpan uit CNS en bodem uit staal voor een optimale warmtegeleiding
- ✓ Water toevoer aan bovenzijde
- ✓ Verstelbare pote

ELEKTRISCH

- ✓ Temperatuur via thermostaat geregeld tussen 45 °C tot 300 °C
- ✓ Kantelstructuur uit CNS 18/10
- ✓ Bij storing automatische stroomafsluiting

GAS

- ✓ Verhitting door buizenbranders uit CNS
- ✓ Ontsteking d.m.v. waakvlam
- ✓ Beveiligingssysteem met thermische element
- ✓ Temperatuur via thermostaat geregeld tussen 100 °C en 300 °C

Elektrische kantelbare braadpan met hand bediend kantelwiel

B 900 x D 900 x H 900 mm
 Vermogen:
 9,9 kW / 400 V 50 Hz 3 NAC
 Binnenpan:
 B 798 x D 570 x H 200 mm
 Inhoud: 80 liter
 Kookvlak van staal
 Waterleiding aansluiting
 Gewicht: 160 kg
 GTIN 4015613413853
Art.-Nr 193035
Euro 6.598,-

Gas kantelbare braadpan met hand bediend kantelwiel

B 900 x D 900 x H 900 mm
 Vermogen: 22 kW
 Binnenpan:
 B 798 x D 570 x H 200 mm
 Inhoud: 80 liter
 Kookvlak van staal
 Waterleiding aansluiting
 Gewicht: 158 kg
 GTIN 4015613411897
Art.-Nr 1930301
Euro 6.498,-



Elektrische kantelbare braadpan met hand bediend kantelwiel

B 1200 x D 900 x H 900 mm
 Vermogen:
 14,8 kW / 400 V 50 Hz 3 NAC
 Binnenpan:
 B 1090 x D 560 x H 225 mm
 Inhoud: 120 liter
 Kookvlak van staal
 Waterleiding aansluiting
 Gewicht: 237 kg
 GTIN 4015613413808
Art.-Nr 193060
Euro 8.695,-

Gas kantelbare braadpan met hand bediend kantelwiel

B 1200 x D 900 x H 900 mm
 Vermogen: 30 kW
 Binnenpan:
 B 1090 x D 560 x H 225 mm
 Inhoud: 120 liter
 Kookvlak van staal
 Waterleiding aansluiting
 Gewicht: 220 kg
 GTIN 4015613413860
Art.-Nr 1930501
Euro 8.595,-



Apparatuur is ingesteld op aardgas H



Aziatische gerechten - vers en knapperig uit de wok

Knapperige verse groenten of gebakken vlees met unieke smaken zijn kenmerkend voor de vetarme en gezonde bereidingswijze van de etenswaren.

Met de gas wokplaat van Bartscher kunnen Aziatische gerechten en eigen recepten snel en gezond worden bereid. De warmte is direct beschikbaar en dankzij de afzonderlijke temperatuurverdeling in de wok zelf kunt u de etenswaren perfect bereiden.



Gas wokplaat GWH2

Roestvrij staal 18/10
2 extra sterke branders à 11,5 kW, handmatige ontsteking
Branders eenvoudig te verwijderen
Brander thermo-elektrisch gezekeerd
Vetopvangschaal onder de branderhouder
2 afneembare wokring-opzetstukken, Ø 290 mm binnen
Kookplaten zonder wokring-opzetstuk:
voor pannen vanaf Ø 200 mm
Onderbouw met in de hoogte verstelbare voeten
Vermogen: 23 kW
Afmetingen: B 900 x D 600 x H 960 mm
Gewicht: 58 kg
Ingesteld op vloeibaar gas, aardgassproeiers bijgesloten
GTIN 4015613610764

Art.-Nr 1052103

Euro 1.798,-



Gas wokplaat GWH3

Roestvrij staal 18/10
3 extra sterke branders à 11,5 kW, handmatige ontsteking
Branders eenvoudig te verwijderen
Brander thermo-elektrisch gezekeerd
Vetopvangschaal onder de branderhouder
3 afneembare wokring-opzetstukken, Ø 290 mm binnen
Kookplaten zonder wokring-opzetstuk:
voor pannen vanaf Ø 200 mm
Onderbouw met in de hoogte verstelbare voeten
Vermogen: 34,5 kW
Afmetingen: B 1500 x D 600 x H 960 mm
Gewicht: 85 kg
Ingesteld op vloeibaar gas, aardgassproeiers bijgesloten
GTIN 4015613610771

Art.-Nr 1053103

Euro 2.698,-



Apparatuur is ingesteld
op vloeibaar gas



Friteuses met onderbouw

- ✓ CNS 18/10
- ✓ Sterke constructie
- ✓ Elektrische- of gas uitvoering
- ✓ Bak met grote koude zones en afgeronde hoeken
- ✓ Precisie- en veiligheidsthermostaat
- ✓ Vetaftapbak met filter

Elektrische friteuse met onderbouw en 2 binnenpannen van 8 liter

Afmeting frituurmanden: B 135 x D 290 x H 120 mm
 Afmetingen: B 400 x D 700 x H 850 mm
 Vermogen: 14 kW / 380-400 V 50/60 Hz 3 NAC
 Gewicht: 62 kg
 GTIN 4015613527420
Art.-Nr 272335
Euro 2.819,-

Gas friteuse met onderbouw en 2 binnenpannen van 8 liter

Afmeting frituurmanden: B 135 x D 290 x H 120 mm
 Afmetingen: B 400 x D 700 x H 850 mm
 Vermogen: 12 kW gas
 Vermogen elektrisch: 230 V 50 Hz 1 NAC
 Gewicht: 59,4 kg
 GTIN 4015613527406
Art.-Nr 2716401
Euro 3.149,-



Frituurvet opvangemmer
 Frituurvetfilter
 zie pagina 176, 177



Gas friteuse met onderbouw en 2 binnenpannen van 13 liter

Afmeting frituurmanden:
 1x B 230 x D 290 x H 120 mm
 2x B 113 x D 290 x H 120 mm
 Afmetingen: B 800 x D 700 x H 850 mm
 Vermogen: 23 kW gas
 Gewicht: 100 kg
 GTIN 4015613527413
Art.-Nr 2716501
Euro 3.849,-



Apparatuur is ingesteld op aardgas H



Bakkerij friteuses

- ✓ Uitvoeringen in chroomnikkelstaal 18/10
- ✓ Leverbaar in zowel gas als elektrisch
- ✓ Bak met grote koude zone, randen en hoeken zijn afgerond
- ✓ Aftapkraan met veiligheidssluiting
- ✓ Alle onderdelen makkelijk bereikbaar en verwisselbaar
- ✓ Afdruipschap als accessoire leverbaar
- ✓ Gasmodellen voorzien van vernikkelde gietijzeren branders en in de bak kwalitatief sterk gemonteerde branderpijpen
- ✓ Elektrische modellen voorzien van gepantserde elementen van CNS 18/10 die op opklapbare houders zijn gemonteerd voor een makkelijke reiniging
- ✓ Alle modellen zijn voorzien van een veiligheidsthermostaat



Bakkerij friteuse gas BF 20G

Afmetingen reservoir:
B 600 x D 350 x H 117 mm
Inhoud vetreservoir: 20 liter
Afmetingen frituurmand:
B 580 x D 320 x H 70 mm
Vermogen: 12 kW gas
Afmetingen: B 700 x D 585 x H 390 mm
Gewicht: 40,55 kg
GTIN 4015613381855
| Art.-Nr 1014113
| Euro 2.449,-

Afdruipschap

Afmetingen: B 645 x D 350 mm
GTIN 4015613394176
| Art.-Nr 101404
| Euro 119,-

Extra frituurmand

Afmetingen:
B 580 x D 320 x H 70 mm
GTIN 4015613586083
| Art.-Nr 158608
| Euro 139,-



Bakkerij friteuse elektrisch BF 21E

Afmetingen reservoir:
B 650 x D 390 x H 150 mm
Inhoud vetreservoir: 21 liter
Afmetingen frituurmand:
B 630 x D 365 x H 70 mm
Vermogen: 6,8 kW / 400 V 50 Hz 3 NAC
Afmetingen: B 700 x D 590 x H 320 mm
Gewicht: 31 kg
GTIN 4015613370576
| Art.-Nr 101412
| Euro 1.849,-

Afdruipschap

Afmetingen: B 765 x D 390 mm
GTIN 4015613122403
| Art.-Nr 101402
| Euro 119,-

Extra frituurmand

Afmetingen:
B 630 x D 365 x H 70 mm
GTIN 4015613586090
| Art.-Nr 158609
| Euro 139,-



Bakkerij friteuse elektrisch BF 35E

Afmetingen reservoir:
B 1000 x D 390 mm x H 150 mm
Vetreservoir inhoud: 35 liter
Afmetingen frituurmand:
B 970 x D 365 x H 70 mm
Vermogen: 10,0 kW / 400 V 50 Hz 3 NAC
Afmetingen: B 1095 x D 600 x H 340 mm
Gewicht: 47,4 kg
GTIN 4015613418186
| Art.-Nr 101413
| Euro 2.249,-

Afdruipschap

Afmetingen: B 1125 x D 390 mm
GTIN 4015613122953
| Art.-Nr 101607
| Euro 165,-

Extra frituurmand

Afmetingen:
B 970 x D 365 x H 70 mm
GTIN 4015613586151
| Art.-Nr 101417
| Euro 209,-



Bakkerij friteuses

- ✓ Edelstaal
- ✓ Bak met grote koude zone, randen en hoeken zijn afgerond
- ✓ Alle onderdelen makkelijk bereikbaar en verwisselbaar
- ✓ Afdruiptchap als accessoire leverbaar
- ✓ Met veiligheidsthermostaat

Bakkerij friteuse BF 16E

Afmetingen reservoir:
B 515 x D 305 x H 130 mm
Inhoud vetreservoir: 16 liter
Afmetingen frituurmand:
B 475 x D 245 x H 80 mm
Aftapkraan met veiligheidssluiting
Vermogen: 9 kW / 400 V 50 Hz 3 NAC
Afmetingen: B 560 x D 470 x H 400 mm
Inclusief edelstaal deksel
Gewicht: 14,7 kg
GTIN 4015613405049
■ **Art.-Nr 101530**
■ **Euro 798,-**

Extra frituurmand

Afmetingen: B 475 x D 245 x H 80 mm
GTIN 4015613405056
■ **Art.-Nr 101533**
■ **Euro 89,-**



Bakkerij friteuse BF 30E

Afmetingen reservoir:
B 615 x D 490 x H 130 mm
Inhoud vetreservoir: 30 liter
Afmetingen frituurmand:
B 570 x D 440 x H 80 mm
Aftapkraan met veiligheidssluiting
Vermogen: 15 kW / 400 V 50 Hz 3 NAC
Afmetingen: B 660 x D 650 x H 410 mm
Inclusief edelstaal deksel
Gewicht: 23,4 kg
GTIN 4015613405063
■ **Art.-Nr 101560**
■ **Euro 1.198,-**

Afdruiptchap

Afmetingen: B 645 x D 465 mm
GTIN 4015613405087
■ **Art.-Nr 101565**
■ **Euro 129,-**

Extra frituurmand

Afmetingen: B 570 x D 440 x H 80 mm
GTIN 4015613405070
■ **Art.-Nr 101563**
■ **Euro 98,-**



Bakkerij friteuse BF 30E OU met open onderbouw

Afmetingen reservoir:
B 615 x D 490 x H 130 mm
Inhoud vetreservoir: 30 liter
Afmetingen frituurmand:
B 570 x D 440 x H 80 mm
In hoogte verstelbare poten
Vermogen: 15 kW / 400 V 50 Hz 3 NAC
Afmetingen: B 660 x D 650 x H 980-1040 mm
Inclusief:
2 vetopvangbakken met greep 1/1 GN, 150 mm diep
zeef met greep 2/3 GN
edelstaal deksel
Gewicht: 40 kg
GTIN 4015613633299
■ **Art.-Nr 101535**
■ **Euro 1.549,-**

Afdruiptchap

Afmetingen: B 645 x D 465 mm
GTIN 4015613638614
■ **Art.-Nr 101608**
■ **Euro 119,-**

Extra frituurmand

Afmetingen: B 570 x D 440 x H 80 mm
GTIN 4015613638621
■ **Art.-Nr 101418**
■ **Euro 119,-**





Apparatuur is ingesteld op aardgas H, propaanmondstukken worden meegeleverd

Lavasteengrill tafelmodel 40 met grillrooster voor vlees

RVS
 Grilloppervlak: 312 x 483 mm
 Vermogen: 4 kW
 Afmetingen: B 330 x D 545 x H 285 mm
 Gewicht: 21,4 kg
 GTIN 4015613404608
Art.-Nr 2006301
Euro 609,-



Lavasteengrill tafelmodel 70 met grillrooster voor vlees

RVS
 Grilloppervlak: 2x 325 x 480 mm
 Vermogen: 8 kW
 Afmetingen: B 660 x D 570 x H 282 mm
 Gewicht: 40,6 kg
 GTIN 4015613404622
Art.-Nr 2006601
Euro 1.049,-

✓ Inclusief lavastenen voor eerste vulling



Ingesteld op aardgas H

vul hoeveelheid 2 x 7 kg

Lavastenen, 7 kg zak

GTIN 4015613182049
Art.-Nr 100611
Euro 52,-



Gas lavasteengrill met V-grillrooster voor vlees

compleet uit edelstaal
 in hoogte verstelbaar grillrooster
 Grilloppervlak: B 760 x D 420 mm
 Vermogen: 16 kW
 Afmetingen:
 B 800 x D 700 x H 850 mm
 Gewicht: 89,2 kg
 GTIN 4015613527444
Art.-Nr 2006581
Euro 2.749,-

Rond grillrooster voor vis

Edelstaal
 GTIN 4015613488578
Art.-Nr 2006480
Euro 259,-

✓ Lavasteengrill

Grilloppervlak: B 360 x D 420 mm
 Grilloppervlak: B 760 x D 590 mm
 op aanvraag leverbaar



Gas-combi-tafelbraadgrill

RVS, 1 brander
 Vermogen: 3,6 kW
 inclusief ontstekingsysteem met piëzo-ontsteking
 Braadpan met greep:
 B 315 x D 515 x H 70 mm
 Slang en drukregelaar,
 Slangbreukbeveiliging
 Afmetingen: B 340 x D 530 x H 270 mm
 Gewicht: 12 kg
 GTIN 4015613527468
Art.-Nr 1062003
Euro 279,-

Gas-combi-tafelbraadgrill

RVS, 3 branders
 Vermogen: 11 kW
 inclusief ontstekingsysteem met piëzo-ontsteking
 Braadpan met greep:
 B 700 x D 540 x H 70 mm
 slang en drukregelaar, slangbreukbeveiliging
 Afmetingen: B 650 x D 570 x H 270 mm
 Gewicht: 18,1 kg
 GTIN 4015613527536
Art.-Nr 1062203
Euro 398,-

Gas-combi-tafelbraadgrill

RVS, 1 brander
 Vermogen: 3,6 kW
 inclusief ontstekingsysteem met piëzo-ontsteking
 met grillrooster, vlambeveiliging en vetopvangbak
 slang en drukregelaar, slangbreukbeveiliging
 Afmetingen: B 340 x D 530 x H 270 mm
 Gewicht: 10,5 kg
 GTIN 4015613527529
Art.-Nr 1062103
Euro 329,-

Gas-combi-tafelbraadgrill

RVS, 3 branders
 Vermogen: 11 kW
 inclusief ontstekingsysteem met piëzo-ontsteking
 met grillrooster, vlambeveiliging en vetopvangbak
 slang en drukregelaar, slangbreukbeveiliging
 Afmetingen: B 650 x D 570 x H 270 mm
 Gewicht: 17,5 kg
 GTIN 4015613527543
Art.-Nr 1062303
Euro 449,-

Onderstel voor tafel braadgrill klein

Gewicht: 4 kg
 GTIN 4015613527574
Art.-Nr 106201
Euro 98,-



Braadpan met grepen

Afmetingen: B 315 x D 515 x H 70 mm
 Gewicht: 4,95 kg
 GTIN 4015613527550
Art.-Nr 106203
Euro 79,-

Set grillrooster bestaande uit:
 grillrooster, vlambeveiliging en vetopvangbak
 Gewicht: 5 kg
 GTIN 4015613534787
Art.-Nr 106205
Euro 136,-



Braadpan met grepen

Afmetingen:
 B 700 x D 540 x H 70 mm
 Gewicht: 9,5 kg
 GTIN 4015613527567
Art.-Nr 106204
Euro 85,-

Set grillrooster bestaande uit:
 grillrooster, vlambeveiliging en
 vetopvangbak
 Gewicht: 10 kg
 GTIN 4015613534794
Art.-Nr 106206
Euro 159,-



Professionele en commerciële gas combi grills

- ✓ DVGW industrieel getest voor de Internationale markt
- ✓ Eenvoudige bediening door middel van piëzo ontsteking
- ✓ Met een gepatenteerd ontstekingsysteem
- ✓ Beveiligd tegen oververhitting door het DVGW beproefde beluchting -en ontluchtingssysteem
- ✓ Apparaten kunnen enkel op propaangas gebruikt worden



Onderstel voor tafel braadgrill groot

Gewicht: 5,6 kg
 GTIN 4015613527581
Art.-Nr 106202
Euro 115,-



Apparatuur is ingesteld op vloeibaar gas



Hokker, gas

Materiaal CNS 18/10
 Zwart gietijzeren pannendrager
 Sterke brander met piëzo-ontsteking, beveiligd
 Vermogen: 7,0 kW
 Afmetingen: B 400 x D 400 x H 390 mm
 Ingesteld op vloeibaar gas, aardgasbranders zitten bijgesloten
 Gewicht: 15 kg
 GTIN 4015613395982
Art.-Nr 1086003S
Euro 255,-

Let op: doorsnee pan moet minimaal 22,5 cm zijn



Hokker, gas

Materiaal CNS 18/10
 dubbele vlamkring met onstekingsvlam
 en onstekingsbeveiliging
 Vermogen: 7 kW
 Afmetingen: B 450 x D 475 x H 500 mm
 Gewicht: 22 kg
 GTIN 4015613166421
Art.-Nr 1059403
Euro 1.098,-

STL Aansluitset speciaal voor industriële hokker

Bruikbaar voor zowel binnen als buiten
 Gewicht: 1,3 kg
 GTIN 4015613586557
Art.-Nr 500180
Euro 119,-

Geschikt voor modellen Art.-Nr 1086003S, 1059403, 1050503



Hokker, gas

Materiaal CNS 18/10
 Vermogen: 12,5 kW
 Zwart geëmailleerd gietijzeren
 Gasbrander met onstekingsvlam
 Afmetingen: B 670 x D 590 x H 530 mm
 Gewicht: 31 kg
 GTIN 4015613124988
Art.-Nr 1050503
Euro 1.529,-



Apparatuur is ingesteld op vloeibaar gas

✓ Aansluit-materiaal voor hokker is leverbaar op aanvraag en heeft een reduceerklep nodig (max. 50 mbar).



Hokker, elektrisch

CNS 18/10
 Kookplaat Ø 300 mm
 Vermogen: 3,5 kW / 380-400 V 50/60 Hz 3 NAC
 Afmetingen: B 500 x D 500 x H 520 mm
 Gewicht: 16,4 kg
 GTIN 4015613126036
Art.-Nr 105343
Euro 1.129,-



Hokker, elektrisch

RVS
 Kookplaat Ø 400 mm
 Vermogen: 5 kW / 400 V 50 Hz 3 NAC
 Afmetingen: B 570 x D 590 x H 515 mm
 Gewicht: 34,2 kg
 GTIN 4015613633244
Art.-Nr 105325
Euro 1.198,-

Braadpan 550

Gietijzer
Met afneembare steel
Afmetingen: Ø 550 mm, hoogte 80 mm
Gewicht: 25,4 kg
GTIN 4015613210056
| **Art.-Nr 699335**
| **Euro 319,-**



Braadpan 650, met delen

Gietijzer
Met afneembare steel
Tussenstuk-hoogte: 50 mm
Afmetingen: Ø 650 mm, hoogte 90 mm
Gewicht: 29 kg
GTIN 4015613209906
| **Art.-Nr 699325**
| **Euro 429,-**



Braadpan 650

Gietijzer
Met afneembare steel
Afmetingen: Ø 650 mm, hoogte 90 mm
Gewicht: 28 kg
GTIN 4015613157832
| **Art.-Nr 699320**
| **Euro 398,-**



Braadpan 800, met delen

Gietijzer
Met afneembare steel
Tussenstuk-hoogte: 75 mm
Afmetingen:
Ø 800 mm, hoogte 120 mm
Gewicht: 47 kg
GTIN 4015613210049
| **Art.-Nr 699318**
| **Euro 598,-**



Braadpan 800

Gietijzer
Met afneembare steel
Afmetingen: Ø 800 mm, hoogte 120 mm
Gewicht: 44 kg
GTIN 4015613209890
| **Art.-Nr 699315**
| **Euro 559,-**



Braadpan 800, met 3 delen

Gietijzer
Met afneembare steel
Tussenstuk-hoogte: 75 mm
Afmetingen:
Ø 800 mm, hoogte 120 mm
Gewicht: 51,8 kg
GTIN 4015613627090
| **Art.-Nr 699316**
| **Euro 619,-**



Greep voor braadpannen

Gietijzer
Afmetingen:
B 288 x D 155 x H 63 mm
Gewicht: 3,2 kg
GTIN 4015613632353
| **Art.-Nr 699328**
| **Euro 98,-**



Greep voor braadpannen

Geschikt als vervanging voor de afneembare steel van de braadpannen 699315, 699316, 699318, 699320, 699325, 699335

STL Gietijzeren braadslede

Afmetingen:
B 340 x L 365 x H 100 mm
(hoogte met deksel 165 mm)
Gewicht: 11,35 kg
GTIN 4015613206219
| **Art.-Nr 699100K**
| **Euro 159,-**

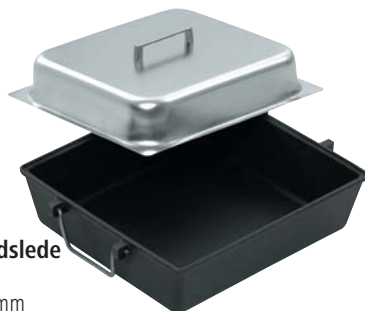

STL Deksel

GTIN 4015613157771
| **Art.-Nr 699101**
| **Euro 85,-**

STL Gietijzeren braadslede

Past over twee kookpitten
Afmetingen:
B 335 x L 585 x H 110 mm
(hoogte met deksel 175 mm)
Gewicht: 15,25 kg
GTIN 4015613206226
| **Art.-Nr 699200K**
| **Euro 198,-**



STL Deksel

GTIN 4015613157795
| **Art.-Nr 699201**
| **Euro 92,-**



Bartscher presenteert een groot assortiment aan heteluchtovens welke nagenoeg allemaal in chroomnikkelstaal zijn uitgevoerd. Er zijn veelal verschillende instellingen mogelijk; zoals grillen, braden, bakken en stomen.

De heteluchtovens zijn alleskunnners. Alle Modellen laten zich makkelijk bedienen voor kleine en grotere bereidingen. Onze ovens besparen tijd in de voorbereiding.

De hete lucht wordt door de gehele ovenkamer geblazen waardoor producten gelijkmatig worden gegaard. Vlees en gevogelte worden rondom bruin en knapperig maar blijven binnenin zacht en sappig. Deegwaren en gebak worden krokanter en luchtiger dan in traditionele ovens.

Typisch Bartscher; eenvoudig in bediening, betrouwbaar in gebruik, precies zoals u gewend bent van onze innovatieve producten voor professionele koks.



Heteluchtoven AT110

Behuizing en interieur RVS
 Temperatuurschakelaar: 0 °C tot 300 °C
 Tijdschakelaar: 0 - 120 Minuten
 Opwarmtijd: ca. 3 Minuten (180 °C)
 Deur met dubbele beglazing
 Afmetingen bakblikken/rooster: 3 x 1/2 GN
 Roosterafstand: 70 mm
 Vermogen: 2,7 kW / 230 V 50/60 Hz
 Afmetingen: B 460 x D 570 x H 460 mm
 Gewicht: 27 kg
 Inclusief 3 roosters, B 325 x D 265 mm
 GTIN 4015613496924
Art.-Nr 120789
Euro 469,-

Bakblik 1/2 GN

B 325 x D 265 x H 20 mm
 GTIN 4015613271750
Art.-Nr A101190
Euro 13,-

Rooster 1/2 GN

B 325 x D 265 mm
 GTIN 4015613638010
Art.-Nr 786003
Euro 25,-



Heteluchtoven AT90

Behuizing RVS, binnenruimte geëmailleerd
 Temperatuurschakelaar: 0 °C tot 300 °C
 Tijdschakelaar: 0 - 120 Minuten
 Deur met dubbele beglazing
 2 motoren
 Afmetingen bakblikken/rooster: 4 (438 x 315 mm)
 Roosterafstand: 70 mm
 Vermogen: 2,67 kW / 230 V 50/60 Hz
 Afmetingen: B 595 x D 615 x H 570 mm
 Inclusief 4 bakblikken
 Gewicht: 38 kg
 GTIN 4015613400655
Art.-Nr A120786
Euro 495,-

Alu-bakblik

GTIN 4015613586502
Art.-Nr 786001
Euro 18,-

Grill rooster

GTIN 4015613586519
Art.-Nr 786002
Euro 18,-

✓ Bakblik voor heteluchtoven AT90, pagina 80



Heteluchtoven AT120 met grill en vochtinjectie

Behuizing en interieur RVS
 Temperatuurschakelaar: 0 °C tot 300 °C
 Tijdschakelaar: 0 - 120 Minuten
 Deur met dubbele beglazing
 2 motoren
 Grillvermogen: 2,0 kW
 Vaste wateraansluiting 3/4"
 Afmetingen bakblikken / rooster: 4 (438 x 315 mm)
 Roosterafstand: 70 mm
 Vermogen: 2,67 kW / 230 V 50/60 Hz
 Afmetingen: B 597 x D 618 x H 570 mm
 Inclusief 4 bakblikken
 Gewicht: 39 kg
 GTIN 4015613400662
Art.-Nr A120788
Euro 765,-

Alu-bakblik
 GTIN 4015613586502
Art.-Nr 786001
Euro 18,-

Grill rooster
 GTIN 4015613586519
Art.-Nr 786002
Euro 18,-



✓ Bakblik voor heteluchtoven AT120, pagina 80

Bakkerij afbakoven AT400 met vochtinjectie

Behuizing en interieur RVS
 Temperatuurschakelaar: 0 °C tot 300 °C
 Tijdschakelaar: 0 - 120 Minuten
 Afmetingen bakblikken / rooster:
 4 x 600 x 400 mm
 Roosterafstand: 80 mm
 Binnenverlichting
 Deur met dubbele beglazing
 2 motoren, wisselende motorrichting (rechts-/linksom draaiend)
 Vaste wateraansluiting 3/4"
 Vermogen: 6,4 kW / 400 V 50 Hz 3 NAC
 Afmetingen: B 835 x D 800 x H 570 mm
 Gewicht: 65 kg
 Inclusief 2 geperforeerde bakblikken, 2 bakblikken
 GTIN 4015613505572
Art.-Nr 105780
Euro 1.319,-

1 paar geleiders geschikt voor 4 x 1/1 GN
 Gewicht: 0,3 kg
 GTIN 4015613586526
Art.-Nr 780001
Euro 45,-



✓ Bakblik voor heteluchtoven AT400, pagina 81

Console

CNS 18/10, extra sterke uitvoering
 Draagkracht voor 50 kg
 (NB: wand moet wel geschikt zijn)
 Buitenmaat: B 600 x D 600 mm
 Gewicht: 5,4 kg
 GTIN 4015613434988
Art.-Nr 174600
Euro 89,-

Geschikt voor modellen met de Art.-Nr: A120786, A120788, 120789





Bartscher heteluchtovens serie C

- ✓ Materiaal: RVS interieur en exterieur
- ✓ Binnenverlichting
- ✓ Deur met dubbele beglazing
- ✓ Afgeronde hygiënische hoeken in de ovenkamer
- ✓ Temperatuurschakelaar: 0 °C tot 280 °C
- ✓ Tijdschakelaar: 0-120 Minuten
- ✓ Vaste wateraansluiting 3/4"

De Bartscher C-serie onderscheidt zich door innovatieve technische oplossingen die de speciale behoeften van keukenprofessionals tegemoet komen. Door een optimale luchtcirculatie in de binnenruimte is een gelijkmatige garing op meerdere niveaus gegarandeerd.

Een eenvoudige, snelle en efficiënte reiniging wordt gegarandeerd door de afgeronde hoeken van de bakruimte.

De ovens zijn zodanig ontworpen dat zij perfect geschikt zijn voor de bereiding van bakwaren en vleesgerechten. De eenvoudige bediening en de hoge betrouwbaarheid garanderen u optimale toepassingsmogelijkheden.



- ✓ 180 ° openende deur - voor meer vrije ruimte



- ✓ Deur met dubbele beglazing



- ✓ Bakruimte met afgeronde hoeken



Heteluchtoven C4430 met grill en vochtinjectie

- Afmetingen bakblikken/rooster: 4 (442 x 325 mm)
- Roosterafstand: 75 mm
- Vermogen: 2,6 kW / 230 V 50-60 Hz 1 NAC - stekkerklaar
- Afmetingen: B 550 x D 640 x H 545 mm
- Gewicht: 30,6 kg
- GTIN 4015613585543
- **Art.-Nr 206873**
- **Euro 998,-**

- Alu-bakblik**
- B 442 x D 325 mm
- GTIN 4015613588469
- **Art.-Nr 206001**
- **Euro 23,-**

- Grill rooster**
- B 442 x D 325 mm
- GTIN 4015613588476
- **Art.-Nr 206002**
- **Euro 21,-**

- ✓ Levering inclusief 4 bakblikken 442 x 325 mm



Heteluchtoven C5230 met vochtinjectie

Capaciteit: 5 x 2/3 GN
 Roosterafstand: 70 mm
 Vermogen: 4,3 kW / 400 V 50-60 Hz 3 NAC
 Afmetingen: B 700 x D 750 x H 625 mm
 Gewicht: 50 kg
 GTIN 4015613585550
Art.-Nr 206782
Euro 2.029,-

Bakblik 2/3 GN

B 354 x D 325 x H 20 mm
 GTIN 4015613271781
Art.-Nr A101195
Euro 16,-

Rooster 2/3 GN

B 354 x D 325 mm
 GTIN 4015613332123
Art.-Nr 133212
Euro 16,-



✓ Levering inclusief 2 bakblikken 2/3 GN

Heteluchtoven C6640 met vochtinjectie

Afmetingen bakblikken / rooster: 6 x 600 x 400 mm
 Roosterafstand: 80 mm
 Vermogen: 9,4 kW / 400 V 50-60 Hz 3 NAC
 Afmetingen: B 965 x D 930 x H 820 mm
 Gewicht: 98,5 kg
 GTIN 4015613585567
Art.-Nr 206797
Euro 3.549,-

Rooster 600 x 400

B 600 x D 400 mm
 GTIN 4015613638355
Art.-Nr 133264
Euro 28,-



✓ Levering inclusief 3 bakblikken 600 x 400 mm

✓ Bakblik voor heteluchtoven C6640, pagina 81

Rijskast 823HO met waterpan voor luchtbevochtiging

CNS 18/10
 Inschuifposities: 8 x 2/3 GN of 442 x 320 mm
 Roosterafstand 75 mm
 Temperatuurbereik: 30 °C tot 60 °C
 Vermogen: 2,0 kW / 230 V 50-60 Hz
 Afmetingen: B 700 x D 600 x H 960 mm
 Gewicht: 44 kg
 GTIN 4015613610917
Art.-Nr 116550
Euro 998,-





Bakblik voor heteluchtovens
pagina 76 en 77

**Bakblik
met 4 zijranden 1,5 mm dik**
RVS, B 433 x D 333 x H 10 mm
Gewicht: 1,22 kg
GTIN 4015613505862
| Art.-Nr 100312
| Euro 26,-



**Bakblik met siliconencoating
met 4 zijranden 1,5 mm dik**
Aluminium, B 433 x D 333 x H 10 mm
Gewicht: 0,65 kg
GTIN 4015613505879
| Art.-Nr 100313
| Euro 34,-



**Bakblik
met 4 zijranden 1,5 mm dik**
Aluminium, B 433 x D 333 x H 10 mm
Gewicht: 0,63 kg
GTIN 4015613505466
| Art.-Nr 100311
| Euro 19,-

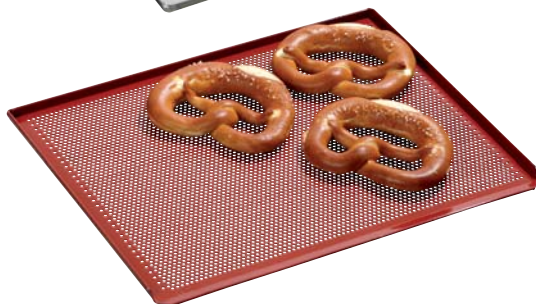

**Geperforeerd bakblik met siliconencoating,
boorgat diameter Ø 3 mm
met 3 zijranden 1,5 mm dik**
Aluminium, B 433 x D 333 x H 10 mm
Gewicht: 0,49 kg
GTIN 4015613502236
| Art.-Nr 100310
| Euro 33,-



**Geperforeerd bakblik,
boorgat diameter Ø 3 mm
met 3 zijranden 1,5 mm dik**
Aluminium, B 433 x D 333 x H 10 mm
Gewicht: 0,48 kg
GTIN 4015613502205
| Art.-Nr 100305
| Euro 19,-

Ovenwanten

gemaakt van vlamvertragende katoen, hittebestendig tot 200 °C
Kleur: zwart



✓ wassen op 40°

Lengte	GTIN	Art.-Nr	Euro
32 cm	4015613367507	A500499	11,- / paar
38 cm	4015613367613	A500500	12,- / paar
44 cm	4015613367514	A500498	13,- / paar

Bakblik voor bakkerijnorm
B 600 x D 400 mm

**Bakblik bakkerij norm
met 3 zijranden 1,5 mm dik**

Aluminium, B 600 x D 400 x H 20 mm
Gewicht: 1,09 kg
GTIN 4015613464930

Art.-Nr 100300
Euro 26,-

**Geperforeerd bakblik bakkerij norm,
boorgat diameter Ø 3 mm met 3 zijranden 1,5 mm dik**

Aluminium, B 600 x D 400 x H 20 mm
Gewicht: 0,86 kg
GTIN 4015613464961

Art.-Nr 100301
Euro 26,-

**Geperforeerd bakblik met siliconencoating,
boorgat diameter Ø 3 mm met 3 zijranden 1,5 mm dik**

Aluminium, B 600 x D 400 x H 15 mm
Gewicht: 0,82 kg
GTIN 4015613502212

Art.-Nr 100308
Euro 39,-

Vetpan 600 x 400

RVS, B 600 x D 400 x H 45 mm
Gewicht: 2,81 kg
GTIN 4015613586328

Art.-Nr 525781
Euro 98,-

Rooster 600 x 400

RVS, B 600 x D 400 x H 8 mm
Gewicht: 1,4 kg
GTIN 4015613638355

Art.-Nr 133264
Euro 28,-

Anti-aanbak spray voor bakvormen en bakplaten

voor het invetten van vormen, platen, pannen en wafelijzers
Inhoud/blik: 500 ml, uit 100 % plantaardige olie
Prefecte werking, zuinig in verbruik

6 blikken per doos
Gewicht: 0,5 kg
GTIN 4015613498508

Art.-Nr 173060
per stuk Euro 6,40

Besteleenheid	Euro per blik	Euro per doos
1 doos (6 blikken) GTIN 4015613498515	6,40	38,40

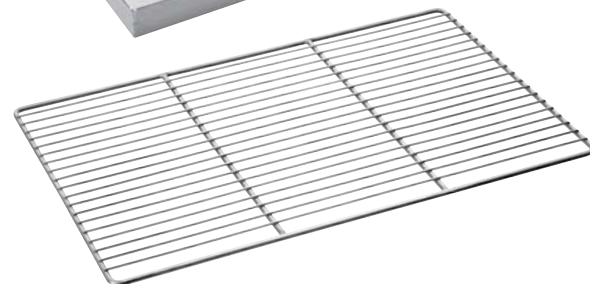

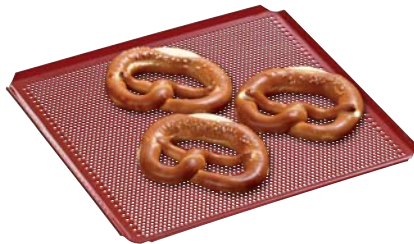

Bakblik 2/3 GN

Geperforeerd bakblik 2/3 GN, boorgat diameter Ø 3 mm met opstaande rand aan 4 zijden, 1,5 mm dik

Aluminium, B 354 x D 325 x H 10 mm

Gewicht: 0,35 kg

GTIN 4015613524139

Art.-Nr 100414

Euro 15,-

Geperforeerd bakblik met siliconencoating, 2/3 GN, boorgat diameter Ø 3 mm met opstaande rand aan 4 zijden, 1,5 mm dik

Aluminium, B 354 x D 325 x H 10 mm

Gewicht: 0,36 kg

GTIN 4015613524146

Art.-Nr 100415

Euro 28,-

Bakblik 1/1 GN

Bakblik gastronom 1/1 GN met opstaande rand aan 4 zijden, 1,5 mm dik

Aluminium

B 530 x D 325 x H 10 mm

Gewicht: 0,71 kg

GTIN 4015613521794

Art.-Nr 100402

Euro 19,-

Geperforeerd bakblik 1/1 GN, boorgat diameter Ø 3 mm met opstaande rand aan 4 zijden, 1,5 mm dik

Aluminium

B 530 x D 325 x H 10 mm

Gewicht: 0,53 kg

GTIN 4015613521800

Art.-Nr 100403

Euro 19,-

Geperforeerd bakblik met siliconencoating, 1/1 GN, boorgat diameter Ø 3 mm met opstaande rand aan 4 zijden, 1,5 mm dik

Aluminium

B 530 x D 325 x H 10 mm

Gewicht: 0,54 kg

GTIN 4015613521817

Art.-Nr 100409

Euro 34,-

Grill- en pizzaplaat

geschikt om te braden en te grillen
snel opwarmend materiaal ideaal voor pizza

Aluminium gegoten

B 525 x D 323 x H 28 mm

geschikt voor 1/1 GN

Gewicht: 2,95 kg

GTIN 4015613529479

Art.-Nr 106575

Euro 139,-



De serie van de Bartscher combi-steamers - "compact" uitgebreid Gezond koken met een krachtige en intelligente uitrusting

Etenswaren voorzichtig verwarmen, behoedzaam ontdooien en in korte tijd garen - uitstekende redenen waarom de combi-stoomoven in de gastronomie een favoriet van vele koks is geworden. Mede hierdoor worden de eigenschappen van deze duizendpoot steeds uitgekiender en diverser.

De lijst met handige functies is lang, van meervoudige instelbare ventilatorsnelheid tot regelbare dampafvoer.

Naast de gangbare standaardfunctie, zoals luchtcirculatie, stomen en combi-stomen, biedt de E-serie, dankzij de digitale instelmogelijkheden, ook kerntemperatuur gestuurd Delta-T-garen. Dit met de afzonderlijk verkrijgbare sensor. De 99 gaarprogramma's met telkens 9 gaarfasen, bieden een enorme flexibiliteit. Er is tevens een praktische handdouche leverbaar die de reiniging vereenvoudigt en die rechtstreeks op de behuizing van de oven bevestigd kan worden.

Bartscher heeft zijn assortiment dit jaar uitgebreid en biedt u met de "Compact-klasse" vier nieuwe aantrekkelijke modellen. Deze plaatsbesparende compact modellen beschikken over een GN-lengte-inschuifmogelijkheid en zijn leverbaar in een "Digital - Touch" uitvoering.

Catering-, cafetaria- of snackaanbod, gastronomie of hotellerie - ongeacht het gastronomie segment profiteert elk bedrijf van de nieuwe Bartscher combi-stoomovens. Niet alleen vanwege de solide afwerking en de grote betrouwbaarheid die Bartscher kenmerken, maar ook vanwege de uitstekende reinigings- en onderhoudseigenschappen.

Combi-Steamers Serie M + E



Combi-steamers serie M en serie E

- ✓ Uitvoering geheel in CNS
- ✓ Draaiknoppen of elektronische besturing met 99 programma's, elk met tot 9 gaarfases programmeerbaar
- ✓ Volume tot max. 10 x 1/1 GN of 600 x 400 mm
- ✓ Functies: hetelucht, stomen, combi-stomen
Delta-T-garen (serie E) - kerntemperatuurmeter optioneel verkrijgbaar -
- ✓ Wisselende motorrichting (rechts-/linksom draaiend) voor een optimaal klimaat in de gaarruimte
- ✓ Ventilatorsnelheid - serie M in 2 standen regelbaar - serie E in 3 standen regelbaar
- ✓ Rechtstreekse stoominjectie
- ✓ Stoomafvoer regelbaar
- ✓ Ovenruimteverlichting
- ✓ Praktische GN-dwarsslede
- ✓ LED-indicaties voor temperatuur, tijd, stoominjectie, kerntemperatuur
- ✓ Voorbereid voor plaatsing van een kerntemperatuurmeter
- ✓ Voorbereid voor de houder voor handsproeier
- ✓ Dubbele deurbeglazing, binnendeur voor reiniging gemakkelijk te openen
- ✓ Uitneembare geleiders



- ✓ Stoomafvoer eenvoudig regelbaar



- ✓ Elektronische besturing met 99 programma's, elk programma tot 9 gaarfases



- ✓ Voorbereid voor plaatsing van een kerntemperatuurmeter



- ✓ Ventilatorsnelheid in 2/3 standen regelbaar

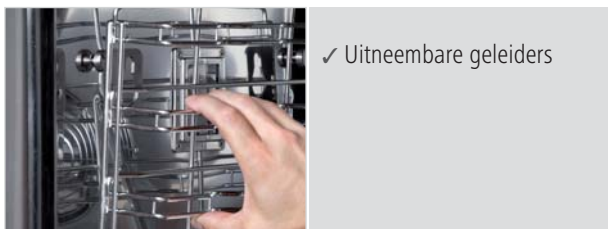

- ✓ Uitneembare geleiders



- ✓ Dubbele deurbeglazing, binnendeur voor reiniging gemakkelijk te openen



Combi-steamers serie M

- ✓ Eenvoudige bediening door draaiknoppen
- ✓ Duidelijk te begrijpen symbolen voor een eenvoudige bediening
- ✓ Functies: hetelucht, stomen, combi-stomen

Combi-steamers serie E

- ✓ Elektronische besturing met 99 programma's, elk programma tot 9 gaarfasen
- ✓ Eenvoudige instelling van de bereidingen (tijd, vochtinjectie, temperatuur)
- ✓ Functies: hetelucht, stomen, combi-stomen, Delta-T-garen (kerntemperatuurmeter optioneel verkrijgbaar)

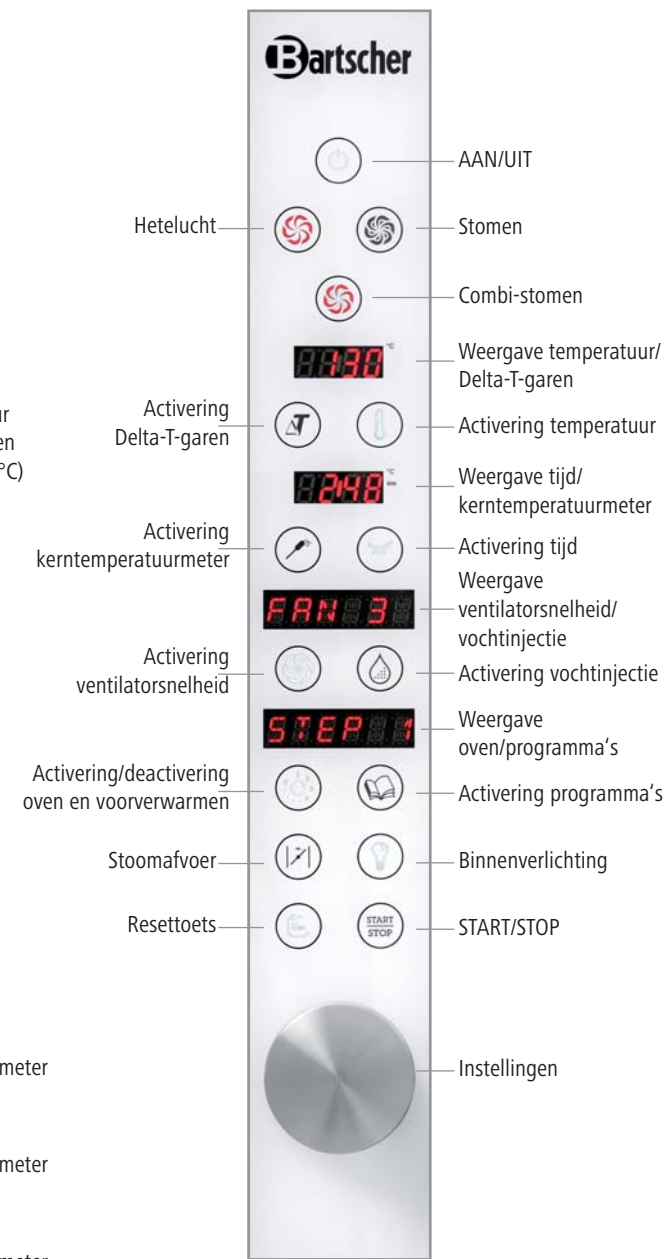



✓ Levering inclusief 1 rooster 2/3 GN en 1 bakblik 2/3 GN

Combi-steamer M 5230

tot 5 x 2/3 GN

Volume tot max. 5 x 2/3 GN
 Roosterafstand 74 mm
 Temperatuurbereik: 50 °C tot 280 °C
 Wateraanvoer 3/4"
 Vermogen: 3,3 kW / 230 V 50 Hz 1 NAC - stekkerklaar
 Afmetingen: B 620 x D 755 x H 635 mm
 Gewicht: 62 kg
 GTIN 4015613581538
Art.-Nr 116613
Euro 2.679,-



✓ Levering inclusief 1 rooster 1/1 GN en 1 bakblik 1/1 GN

Combi-steamer M 5110

tot 5 x 1/1 GN

Volume tot max. 5 x 1/1 GN of 600 x 400 mm
 Roosterafstand 74 mm
 Temperatuurbereik: 50 °C tot 280 °C
 Wateraanvoer 3/4"
 Vermogen: 6,3 kW / 400 V 50 Hz 3 NAC
 Afmetingen: B 890 x D 815 x H 635 mm
 Gewicht: 81,8 kg
 GTIN 4015613583464
Art.-Nr 116615
Euro 3.598,-

1 paar bakkerijnorm geleiders geschikt voor 5 ovenplaten 600 x 400

Gewicht: 1,9 kg
 GTIN 4015613538723
Art.-Nr 116001
Euro 219,-



Combi-steamer M 7110

tot 7 x 1/1 GN

Volume tot max. 7 x 1/1 GN of 600 x 400 mm
 Roosterafstand 74 mm
 Temperatuurbereik: 50 °C tot 280 °C
 Wateraanvoer 3/4"
 Vermogen: 9,6 kW / 400 V 50 Hz 3 NAC
 Afmetingen: B 890 x D 815 x H 815 mm
 Gewicht: 101,2 kg
 GTIN 4015613581521
Art.-Nr 116617
Euro 4.598,-

1 paar bakkerijnorm geleiders geschikt voor 7 ovenplaten 600 x 400

Gewicht: 2,2 kg
 GTIN 4015613583471
Art.-Nr 116002
Euro 298,-



**Combi-steamer M 7110 G, gas
tot 7 x 1/1 GN**

Volume tot max. 7 x 1/1 GN of 600 x 400 mm
Roosterafstand 74 mm
Temperatuurbereik: 50 °C tot 280 °C
Wateraanvoer 3/4"
Elektrisch vermogen: 0,8 kW / 230 V 50 Hz 1 NAC
Gas vermogen: R 1/2" 16 kW
Afmetingen: B 890 x D 850 x H 930 mm
Gewicht: 117,2 kg
GTIN 4015613582115
| **Art.-Nr 1166271**
| **Euro 6.449,-**

**1 paar bakkerijnorm geleiders
geschikt voor 7 ovenplaten 600 x 400**

Gewicht: 2,2 kg
GTIN 4015613583471
| **Art.-Nr 116002**
| **Euro 298,-**



**Combi-steamer M 10110
tot 10 x 1/1 GN**

Volume tot max. 10 x 1/1 GN of 600 x 400 mm
Roosterafstand 74 mm
Temperatuurbereik: 50 °C tot 280 °C
Wateraanvoer 3/4"
Vermogen: 12,6 kW / 400 V 50 Hz 3 NAC
Afmetingen: B 890 x D 815 x H 1015 mm
Gewicht: 115,2 kg
GTIN 4015613581545
| **Art.-Nr 116620**
| **Euro 5.249,-**

**1 paar bakkerijnorm geleiders
geschikt voor 10 ovenplaten 600 x 400**

Gewicht: 4,15 kg
GTIN 4015613583488
| **Art.-Nr 116003**
| **Euro 349,-**

**Combi-steamer M 10110 G, gas
tot 10 x 1/1 GN**

Volume tot max. 10 x 1/1 GN of 600 x 400 mm
Roosterafstand 74 mm
Temperatuurbereik: 50 °C tot 280 °C
Wateraanvoer 3/4"
Elektrisch vermogen: 0,8 kW / 230 V 50 Hz 1 NAC
Gas vermogen: R 1/2" 19 kW
Afmetingen: B 890 x D 850 x H 1135 mm
Gewicht: 136,6 kg
GTIN 4015613582146
| **Art.-Nr 1166301**
| **Euro 7.198,-**

✓ Levering inclusief 1 rooster 1/1 GN en 1 bakblik 1/1 GN



✓ Bij een waterhardheid van 5° adviseren wij u uitdrukkelijk gebruik te maken van zowel een geschikte waterontharder als een waterdruk van 3 bar.



✓ Levering inclusief 1 rooster 2/3 GN en 1 bakblik 2/3 GN

Combi-steamer E 5230 tot 5 x 2/3 GN

Volume tot max. 5 x 2/3 GN
Roosterafstand 74 mm
Temperatuurbereik: 50 °C tot 280 °C
Wateraanvoer 3/4"
Vermogen: 3,3 kW / 230 V / 50 Hz / 1 NAC - stekkerklaar
Afmetingen: B 620 x D 755 x H 635 mm
Gewicht: 62,2 kg
GTIN 4015613581491
| Art.-Nr 116523
| Euro 2.759,-



✓ Levering inclusief 1 rooster 1/1 GN en 1 bakblik 1/1 GN

Combi-steamer E 5110 tot 5 x 1/1 GN

Volume tot max. 5 x 1/1 GN of 600 x 400 mm
Roosterafstand 74 mm
Temperatuurbereik: 50 °C tot 280 °C
Wateraanvoer 3/4"
Vermogen: 6,3 kW / 400 V 50 Hz 3 NAC
Afmetingen: B 890 x D 815 x H 635 mm
Gewicht: 80,2 kg
GTIN 4015613581507
| Art.-Nr 116525
| Euro 3.749,-

1 paar bakkerijnorm geleiders geschikt voor 5 ovenplaten 600 x 400

Gewicht: 1,9 kg
GTIN 4015613538723
| Art.-Nr 116001
| Euro 219,-

Snelvriezer
zie pagina 130



GN-bakken 1/1 GN, 65 mm diep
zie pagina 225





Combi-steamer E 7110 tot 7 x 1/1 GN

Volume tot max. 7 x 1/1 GN of 600 x 400 mm
Roosterafstand 74 mm
Temperatuurbereik: 50 °C tot 280 °C
Wateraanvoer 3/4"
Vermogen: 9,6 kW / 400 V 50 Hz 3 NAC
Afmetingen: B 890 x D 815 x H 815 mm
Gewicht: 101,8 kg
GTIN 4015613581477

■ **Art.-Nr 116527**
■ **Euro 4.749,-**

1 paar bakkerijnorm geleiders geschikt voor 7 ovenplaten 600 x 400

Gewicht: 2,2 kg
GTIN 4015613583471

■ **Art.-Nr 116002**
■ **Euro 298,-**



✓ Levering inclusief 1 rooster 1/1 GN en 1 bakblik 1/1 GN

Combi-steamer E 10110 tot 10 x 1/1 GN

Volume tot max. 10 x 1/1 GN of 600 x 400 mm
Roosterafstand 74 mm
Temperatuurbereik: 50 °C tot 280 °C
Wateraanvoer 3/4"
Vermogen: 12,6 kW / 400 V 50 Hz 3 NAC
Afmetingen: B 890 x D 815 x H 1015 mm
Gewicht: 115,2 kg
GTIN 4015613581484

■ **Art.-Nr 116530**
■ **Euro 5.449,-**

1 paar bakkerijnorm geleiders geschikt voor 10 ovenplaten 600 x 400

Gewicht: 4,15 kg
GTIN 4015613583488

■ **Art.-Nr 116003**
■ **Euro 349,-**



Drukregelaar voor hetelucht- en stoomoven

Uitvoering in verchroomd messing, Aansluiting 3/4"
Vooringesteld op 3 bar, instelbaar van 1-6 bar
Ingangsdruk max. 16 bar
Max. gebruikstemperatuur 65°C
GTIN 4015613468617

■ **Art.-Nr 533051**
■ **Euro 49,-**



✓ Bij een waterhardheid van 5° adviseren wij u uitdrukkelijk gebruik te maken van zowel een geschikte waterontharder als een waterdruk van 3 bar.

Accessoires - Combi-Steamers Serie M + E



Kerntemperatuurmeter
✓ Kabel lengte ca. 1,8 m



STL Kerntemperatuurmeterset

Bestaat uit
kerntemperatuurmeter en de passende houder
voor bevestiging aan de combi-steamers
Kabel lengte: ca. 1,8 m
Magnetische houder: B 130 x D 35 x H 30 mm
Gewicht: 0,57 kg
GTIN 4015613595139
Art.-Nr 116009
Euro 215,-



Handdouche
✓ Slang lengte 2 m



Handdouche

Slang lengte: 2 m
Met afsluitkraan voor vaste wateraanvoer 1/2"
Inclusief houder voor bevestiging aan de combi-steamers
Gewicht: 1 kg
GTIN 4015613587189
Art.-Nr 116005
Euro 179,-



Stoomkit
✓ Maakt het mogelijk ook zonder
vaste wateraansluiting te stomen



Stoomkit voor combi-steamers

Passend bij de combi-steamers van de M- en E-serieKit
bestaat uit:
kunststofreservoir (5 liter), pomp, installatiemateriaal
2 verbindingsslagen:
- 150 cm (reservoir - pomp)
- 80 cm (pomp - stoombuis)
Gewicht: 0,98 kg
GTIN 4015613595146
Art.-Nr 116011
Euro 109,-

Onderstel voor 2/3 GN combi steamer

Chroomnikkelstaal
Afmetingen: B 570 x D 515 x H 741 mm
Gewicht: 10,6 kg
GTIN 4015613610641
Art.-Nr 115075
Euro 289,-

Onderstel voor 1/1 GN combi steamer

CNS 18/10
Geschikt voor: 10 x 1/1 GN
Afmetingen: B 850 x D 700 x H 741 mm
Gewicht: 25 kg
GTIN 4015613602486
Art.-Nr 115069
Euro 579,-





Verbindingskit voor combi-steamers "M+E"

De verbindingskit maakt het stapelen van 2 elektrische combi-steamers 1/1 GN mogelijk.
 Passend bij de combi-steamers:
 116615, 116617, 116620, 116525, 116527, 116530
 Materiaal: RVS
 Kit bestaat uit:
 frame (B 876 x D 622 x H 114 mm), 4 voeten,
 buis en houderplaat voor afzuigkap, verbindingsslang,
 bevestigingsklemmen en schroeven
 Gewicht: 9,2 kg
 GTIN 4015613607078

Art.-Nr 116012

Euro 598,-

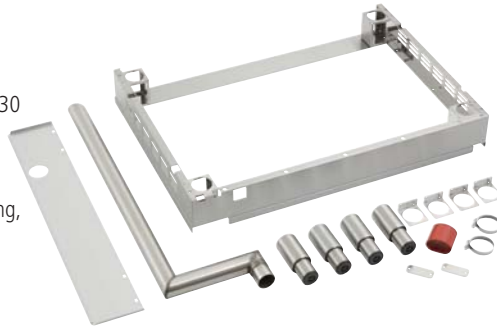

Verbindingskit

✓ De plaatsbesparende oplossing voor de professionele keuken

Afzuigkap voor combi-steamers series M + E

Geschikt voor montage aan de combi-steamers 1/1 GN:
 116615, 116617, 116620, 116525, 116527, 116530
 Chromnikkelstaal
 Labyrint-filter, RVS
 Ontluchtingsvermogen: regelbaar van 100 m³/h tot 540 m³/h
 Vermogen: 0,1 kW / 230 V 50 Hz
 Afmetingen: B 870 x D 900 x H 230 mm
 Gewicht: 25 kg
 GTIN 4015613620503

Art.-Nr 116016

Euro 1.649,-

Combinatiemogelijkheden:

5 x 1/1 GN op 5 x 1/1 GN

5 x 1/1 GN op 7 x 1/1 GN

Onderstel voor 1/1 GN combi-steamer

Chromnikkelstaal
 Geschikt voor: 6 x 1/1 GN
 Afmetingen: B 850 x D 700 x H 400-450 mm
 Gewicht: 14,2 kg
 GTIN 4015613617589

Art.-Nr 115071

Euro 535,-



Combi-Steamers "Bartscher Kompakt"



Combi-steamers "Bartscher Kompakt" serie D en serie T

- ✓ Uitvoering geheel in CNS
- ✓ Volume tot max. 10 x 1/1 GN
- ✓ Wisselende motorrichting (rechts-/linksom draaiend) voor een optimaal klimaat in de gaarruimte
- ✓ Ventilatorsnelheid - serie D in 3 standen regelbaar - serie T in 6 standen regelbaar
- ✓ Rechtstreekse stoominjectie
- ✓ Stoomafvoer regelbaar
- ✓ Ovenruimteverlichting
- ✓ Compacte GN lengte-invoer
- ✓ Frontaansluiting voor kerntemperatuurmeter
- ✓ USB-aansluiting aan voorzijde
- ✓ Dubbele deurbeglazing, binnendeur voor reiniging gemakkelijk te openen
- ✓ Uitneembare geleiders



- ✓ Serie D
Digitale besturing met 99 programma's, elk programma tot 9 gaarfasen

- ✓ Serie T
99 programmeerbare recepten met telkens tot 9 programmeerbare gaarfasen



- ✓ Voorbereid voor plaatsing van een kerntemperatuurmeter

- ✓ USB-aansluiting aan voorzijde



- ✓ Stoomafvoer eenvoudig regelbaar

- ✓ Ventilatorsnelheid in 3/6 standen regelbaar



- ✓ Uitneembare geleiders

- ✓ Dubbele deurbeglazing, binnendeur voor reiniging gemakkelijk te openen



Combi-Steamers "Bartscher Kompakt" serie D

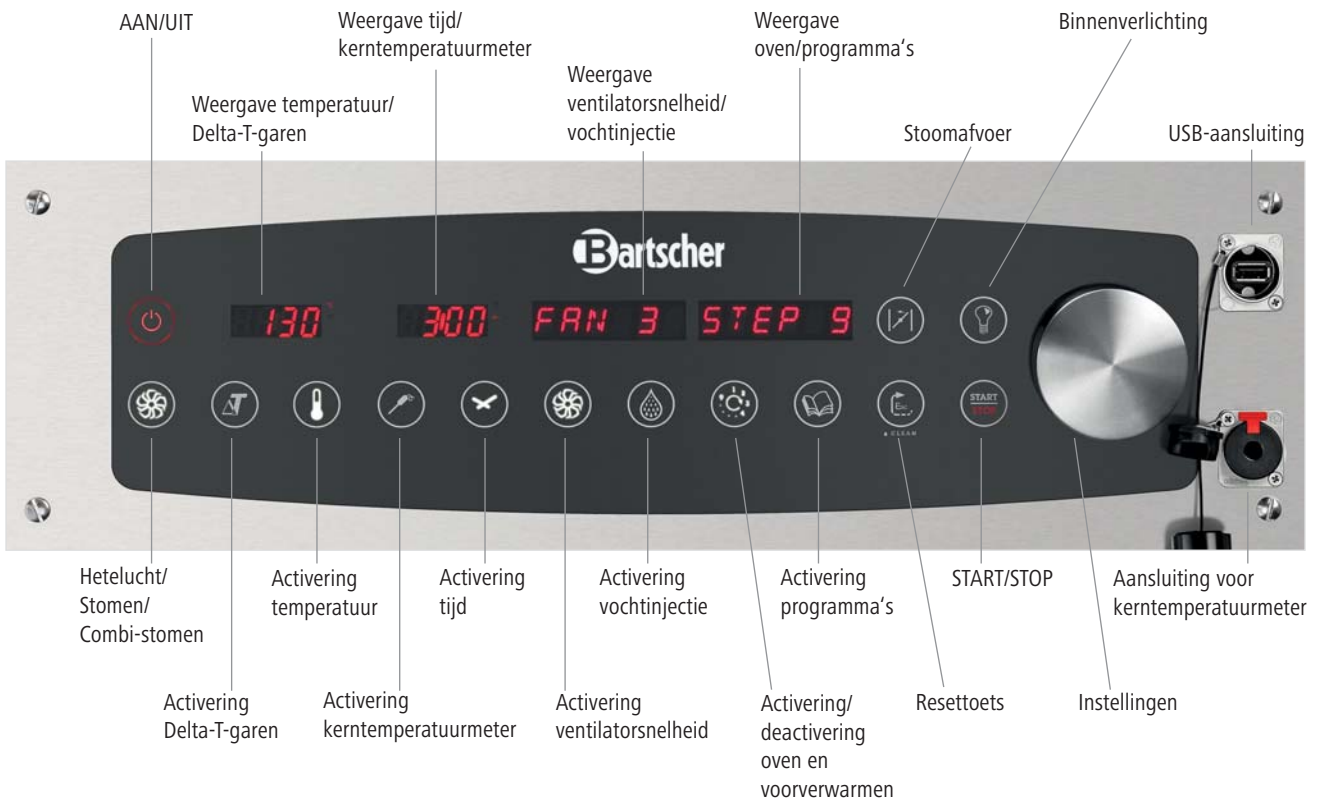

Combi-Steamers "Bartscher Kompakt" serie T

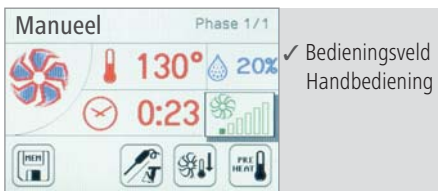



Combi-steamers "Bartscher Kompakt" serie D

- ✓ Digitale besturing met 99 programma's - telkens tot 9 verschillende programmeerbare gaarfasen
- ✓ Functie: hetelucht, stomen, combi-stomen, Delta-T-garen, regeneratieprogramma, garen op lage temperaturen, snelle afkoeling
 - kerntemperatuurmeter optioneel verkrijgbaar
 - combi-steamer met automatisch reinigingssysteem is op aanvraag leverbaar
- ✓ Levering inclusief 1 vetfilter voor elektronische koelventilator



Combi-steamer "Bartscher Kompakt" D 6110 - Digital tot 6 x 1/1 GN

Volume tot max. 6 x 1/1 GN
 Roosterafstand 60 mm
 11 inschuifelementen, afstand tussen de inschuifelementen 30 mm
 Temperatuurbereik: 50 °C tot 280 °C
 Wateraanvoer 3/4"
 Vermogen: 6,9 kW / 400 V 50/60 Hz 3 NAC
 Afmetingen: B 520 x D 850 x H 770 mm
 Gewicht: 72 kg
 GTIN 4015613623689
Art.-Nr 117261
Euro 5.098,-

✓ Levering inclusief 1 rooster 1/1 GN en 1 bakblik 1/1 GN

Combi-steamer "Bartscher Kompakt" D 10110 - Digital tot 10 x 1/1 GN

Volume tot max. 10 x 1/1 GN
 Roosterafstand 60 mm
 19 inschuifelementen, afstand tussen de inschuifelementen 30 mm
 Temperatuurbereik: 50 °C tot 280 °C
 Wateraanvoer 3/4"
 Vermogen: 13,8 kW / 400 V 50/60 Hz 3 NAC
 Afmetingen: B 520 x D 850 x H 1010 mm
 Gewicht: 92,2 kg
 GTIN 4015613623696
Art.-Nr 117201
Euro 6.298,-



Kerntemperatuurmeter
zie pagina 96



Combi-steamers "Bartscher Kompakt" série T

- ✓ Digitaal kookboek: intuïtieve touch-bediening van de individuele gaarprocessen
- ✓ 99 programmeerbare recepten met telkens tot 9 programmeerbare gaarfasen
- ✓ Functie: hetelucht, stomen, combi-stomen, Delta-T-garen, regeneratieprogramma, garen op lage temperaturen, snelle afkoeling, service zelfdiagnosesysteem
 - combi-steamer met automatisch reinigingssysteem is op aanvraag leverbaar
- ✓ Stoomcontrolesysteem: gegarandeerd een gelijkblijvende ovenklimaat
- ✓ Instelling van verschillende gaartijden voor 6 inschuifniveaus
- ✓ Levering inclusief 1 vetfilter voor elektronische koelventilator
- ✓ Levering inclusief 1 kerntemperatuurmeter

Combi-steamer "Bartscher Kompakt" T 6110 - Touch tot 6 x 1/1 GN

Volume tot max. 6 x 1/1 GN
 Roosterafstand 60 mm
 11 inschuifelementen, afstand tussen de inschuifelementen 30 mm
 Temperatuurbereik: 50 °C tot 300 °C
 Wateraanvoer 3/4"
 Vermogen: 6,9 kW / 400 V 50/60 Hz 3 NAC
 Afmetingen: B 520 x D 850 x H 770 mm
 Gewicht: 76,4 kg
 GTIN 4015613623498
Art.-Nr 117161
Euro 6.749,-



- ✓ Levering inclusief 1 rooster 1/1 GN en 1 bakblik 1/1 GN

Combi-steamer "Bartscher Kompakt" T 10110 - Touch tot 10 x 1/1 GN

Volume tot max. 10 x 1/1 GN
 Roosterafstand 60 mm
 19 inschuifelementen, afstand tussen de inschuifelementen 30 mm
 Temperatuurbereik: 50 °C tot 300 °C
 Wateraanvoer 3/4"
 Vermogen: 13,8 kW / 400 V 50/60 Hz 3 NAC
 Afmetingen: B 520 x D 850 x H 1010 mm
 Gewicht: 96,6 kg
 GTIN 4015613623672
Art.-Nr 117101
Euro 8.849,-



- ✓ Bij een waterhardheid van 5° adviseren wij u uitdrukkelijk gebruik te maken van zowel een geschikte waterontharder als een waterdruk van 3 bar (zie pagina 89).



Kerntemperatuurmeter

✓ Kabel lengte ca. 1,8 m



STL Kerntemperatuurmeterset

Bestaat uit kerntemperatuurmeter en de passende houder voor bevestiging aan de combi-steamers

Kabel lengte: ca. 1,8 m

Magnetische houder: B 130 x D 35 x H 30 mm

Gewicht: 0,57 kg

GTIN 4015613595139

Art.-Nr 116009

Euro 215,-



Handdouche

✓ Slang lengte 2 m



Handdouche

Slang lengte: 2 m

Met afsluitkraan voor vaste wateraanvoer 1/2"

Inclusief houder voor bevestiging aan de combi-steamers

Gewicht: 1 kg

GTIN 4015613587189

Art.-Nr 116005

Euro 179,-



Verbindingskit

✓ De plaatsbesparende oplossing voor de professionele keuken

Combinatiemogelijkheden:

6 x 1/1 GN op 6 x 1/1 GN

6 x 1/1 GN op 10 x 1/1 GN



Verbindingskit voor combi-steamers "Kompakt"

De verbindingskit maakt het stapelen van 2 elektrische combi-steamers 1/1 GN mogelijk.

Passend bij de combi-steamers:

117101, 117161, 117201, 117261

Materiaal: RVS

Kit bestaat uit:

frame (B 525 x D 735 x H 75 mm), 4 voeten, buis en houderplaat voor afzuigkap, verbindings slang, bevestigingsklemmen en schroeven

Gewicht: 4,8 kg

GTIN 4015613632452

Art.-Nr 117100

Euro 289,-



Afzuigkap

voor combi-steamers "Bartscher Kompakt"

Geschikt voor montage aan de combi-steamers 1/1 GN:

117101, 117161, 117201, 117261

RVS

Labyrint-filter, RVS

Ontluchtungsvermogen: regelbaar van 100 m³/h tot 540 m³/h

Vermogen: 0,21 kW / 230 V 50 Hz

Afmetingen: B 520 x D 940 x H 230 mm

Gewicht: 18,4 kg

GTIN 4015613635248

Art.-Nr 117001

Euro 1.798,-



Onderstel voor

1/1 GN combi steamer "Bartscher Kompakt"

Chroomnikkelstaal

Geschikt voor: 5 x 1/1 GN

Afmetingen: B 550 x D 700 x H 735-780 mm

Gewicht: 14,2 kg

GTIN 4015613627090

Art.-Nr 115076

Euro 479,-



Gecombineerd garen en warmhouden.
Behoedzaam garen door gelijkmatige, rondom op het te bereiden product inwerkende warmte.

- ✓ Temperatuurbereik: 30 - 110 °C
- ✓ COOK-functie – voor garen bij lage temperaturen tot max. 110 °C
- ✓ HOLD-functie – voor instelling van de exacte warmhoudtemperatuur
- ✓ Kerntemperatuursensor
- ✓ Inschuifplaten: 3 x 1/1 GN of 600 x 400 mm, tot 65 mm diep

Lage-temperatuur oven

Materiaal: RVS
Deur met magneetsluiting
Richting deuropening verwisselbaar
Draaggrepen - zijdelings 2 stuks
Gaarruimte met afgeronde hoeken
Inschuifplaten: 3 x (1/1 GN of 600 x 400 mm, tot 65 mm diep)
Uitneembare draagrails, voor reinigingsgemak
Afstand tussen de platen 80 mm
Kerntemperatuursensor
Temperatuurbereik: 30 °C tot 110°C
Digitaal bedieningspaneel
COOK-functie - voor garen bij lage temperaturen tot max. 110 °C
HOLD-functie -voor instelling van de exacte warmhoudtemperatuur
Vermogen: 1,2 kW / 230 V 50 Hz
Afmetingen: B 505 x D 715 x H 415 mm
Gewicht: 25 kg

**Toebehoren: 1 paar oplegrails
geschikt voor 600 x 400 ovenplaten**

GTIN 4015613525822

Art.-Nr 120792

Euro 1.479,-



Vetpan 600 x 400

RVS
B 600 x D 400 x H 45 mm
Gewicht: 2,81 kg
GTIN 4015613586328

Art.-Nr 525781

Euro 98,-



✓ Geschikt voor gebruik van 3 x 1/1 GN



✓ Geschikt voor gebruik van ovenplaten van 600 x 400



Kippengrill P6

CNS 18/10, 2 spiezen voor totaal 6 kippen
 Vermogen: 2,8 kW / 230 V 50 Hz
 Afmetingen: B 700 x D 360 x H 530 mm
 Inclusief 2 spiezen met klemmen
 Gewicht: 31 kg
 GTIN 4015613417035
Art.-Nr 215035
Euro 1.819,-



Kippengrill P8N

CNS 18/10, 2 spiezen voor totaal 8 kippen
 Vermogen: 3,5 kW / 230 V 50/60 Hz
 Afmetingen: B 880 x D 430 x H 530 mm
 Inclusief 2 spiezen met klemmen
 Gewicht: 41 kg
 GTIN 4015613505381
Art.-Nr 215036
Euro 2.298,-



Kippengrill P12N

CNS 18/10, 3 spiezen voor totaal 12 kippen
 Vermogen: 5 kW / 400 V 50/60 Hz 3 NAC
 Afmetingen: B 880 x D 430 x H 710 mm
 Inclusief 3 spiezen met klemmen
 Gewicht: 55,6 kg
 GTIN 4015613505398
Art.-Nr 215037
Euro 2.795,-

Accessoires voor kippengrills

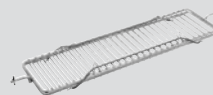

voor kippengrills
 Art.-Nr

Spiezen met klemmen
Art.-Nr

Spiezen schaal
Art.-Nr

Vlakke schaal
Art.-Nr

215035

215093
Euro 69,-

215095
Euro 229,-

215096
Euro 119,-

215036

215094
Euro 98,-

215078
Euro 279,-

215081
Euro 159,-

215037

215094
Euro 98,-

215078
Euro 279,-

215081
Euro 159,-



BUON APPETITO!

Met de pizzaoven van Bartscher tovert u een stukje Italië op tafel

Knapperige luchtige bodem - verse en malse topping:

met de pizzaoven van Bartscher slaagt iedere pizza!

Het geheim ligt in de naar wens aanpasbare boven- en onderverhitting.

Terwijl de bodem op de hitte chamottesteen bij ca. 400 graden knapperig krokant wordt gebakken, garen de toppings langzaam en voorzichtig dankzij de lagere bovenhitte. Zo blijft de topping mooi mals en sappig.

Of u nu af en toe een pizza, flammkuchen of baguettes serveert, of eigenaar bent van een pizzeria met hoge doorloopsnelheden: Bartscher heeft de juiste oven voor u! Van het compacte instapmodel **CT 100** via de pizzaoven **NT 622VS** met volledige chamotte-ommanteling tot en met het highend-product **ET 205** met een capaciteit van 2 x 9 pizza's. Alle pizza-ovens zijn geschikt voor dagelijks professioneel gebruik.

Veilig in het gebruik, eenvoudig te bedienen, betrouwbaar bij het bakken, en bovendien energiebesparend.

Tevens kunt u uit ons kwalitatief hoogwaardig assortiment deegkneed- en uitrolmachines, passende onderstellen, schuivers en rollers kiezen.

Met Bartscher beschikt u over de perfecte apparatuur om elke pizza tot een genot te maken.

Buon appetito!



Pizzaoven CT 100

Behuizing: gelakt blikstaal
 Ovenruimte: B 610 x D 610 x H 140 mm
 Capaciteit: 4 Pizza's van Ø 30 cm
 Temperatuur tot 400 °C
 Ovenverlichting
 Vermogen: 4,2 kW / 380 V 50 Hz 3 NAC
 Afmetingen: B 890 x D 880 x H 430 mm
 Gewicht: 68 kg
 GTIN 4015613437781
Art.-Nr 200210
Euro 979,-



Pizzaschep

Aluminium
 Schepmaat:
 280 x 280 mm
 Steellengte: 1000 mm
 Gewicht: 2 kg
 GTIN 4015613527949
Art.-Nr 100927
Euro 59,-

Pizzasnijder

met kunststof
 handgreep
 Mes Ø 100 mm
 Gewicht: 0,2 kg
 GTIN 4015613527956
Art.-Nr 100928
Euro 27,-



Pizzaoven CT 200

Behuizing: gelakt blikstaal
 Ovenruimte per stuk: B 610 x D 610 x H 140 mm
 Capaciteit: 2x 4 pizzas Ø 30 cm
 Tempertuur tot 400 °C
 Ovenverlichting
 Vermogen: 8,4 kW / 380 V 50 Hz 3 NAC
 Afmetingen: B 890 x D 880 x H 750 mm
 Gewicht: 98 kg
 GTIN 4015613437798
Art.-Nr 2002020
Euro 1.549,-



Onderstel pizzaoven

CT 100 / CT 200
 Edelstaal
 B 895 x D 735 x H 900 mm
 Gewicht: 15 kg
 GTIN 4015613602455
Art.-Nr 200319
Euro 329,-



Pizzaoven ET 105

Behuizing: verzinkt staalplaat, gelakt
 Deur: CNS 18/10
 Ovenruimte: B 1050 x D 1050 x H 150 mm
 Capaciteit: 9 pizza's van Ø 33 cm
 Schakelaar apart voor boven- en onderwarmte
 Temperatuur tot 450 °C
 Ovenverlichting
 Vermogen: 12,0 kW / 400 V 50 Hz 3 NAC
 Afmetingen: B 1310 x D 1270 x H 420 mm
 Gewicht: 143 kg
 GTIN 4015613545028
Art.-Nr 2002150
Euro 2.098,-



- ✓ Extra grote bakkamer voor 9 pizza's Ø 33 cm
- ✓ Hittebestendige bodemsteen

Pizzaoven ET 205

Behuizing: verzinkt staalplaat, gelakt
 Deur: CNS 18/10
 Ovenruimte per stuk: B 1050 x D 1050 x H 150 mm
 Capaciteit: 2x 9 pizza's van Ø 33 cm
 Schakelaar apart voor boven- en onderwarmte
 Temperatuur tot 450 °C
 Ovenverlichting
 Vermogen: 24,0 kW / 400 V 50 Hz 3 NAC
 Afmetingen: B 1310 x D 1270 x H 760 mm
 Gewicht: 247 kg
 GTIN 4015613545035
Art.-Nr 2002170
Euro 3.259,-



Onderstel pizzaoven

ET 105 / ET 205

Gelakt blikstaal
 Afmetingen: B 1320 x D 1150 x H 965 mm
 Gewicht: 43 kg
 GTIN 4015613552989
Art.-Nr 2002165
Euro 398,-





Pizzaoven Serie NT

- ✓ Uitvoering gelakt blikstaal
- ✓ Temperatuurinstelling van 0 tot 400 graden met analoge temperatuur uitlezing
- ✓ Temperatuur apart voor boven en beneden instelbaar
- ✓ Isolatie via steenwol
- ✓ Gepantserde verwarmingselementen
- ✓ Binnenverlichting
- ✓ Baksteen van brandveilig materiaal



Pizzaoven NT 501

Ovenruimte: B 500 x D 500 x H 100 mm
 Capaciteit: 4 pizza's Ø 25 cm
 Temperatuur tot 400 °C
 Vermogen: 4 kW / 400 V 50 Hz 2 NAC
 Afmetingen: B 800 x D 735 x H 375 mm
 Gewicht: 44,8 kg
 GTIN 4015613640990

Art.-Nr 2002018

Euro 998,-



Pizzaoven NT 502

Ovenruimtes per stuk: B 500 x D 500 x H 100 mm
 Capaciteit: 2x 4 pizza's Ø 25 cm
 Temperatuur tot 400 °C
 Vermogen: 6 kW / 400 V 50 Hz 3 NAC
 Afmetingen: B 800 x D 735 x H 520 mm
 Gewicht: 68 kg
 GTIN 4015613641003

Art.-Nr 2002028

Euro 1.359,-



Onderstel NT 501N

Edelstaal
 Afmetingen:
 B 760 x D 610 x H 900 mm
 Gewicht: 14,6 kg
 GTIN 4015613602424

Art.-Nr 200316

Euro 298,-



Pizzaoven NT 621

Ovenruimte: B 620 x D 620 x H 140 mm
 Capaciteit: 4 pizza's Ø 30 cm
 Temperatuur tot 400 °C
 Vermogen: 5 kW / 400 V 50 Hz 2 NAC
 Afmetingen: B 910 x D 810 x H 440 mm
 Gewicht: 73 kg
 GTIN 4015613641010

Art.-Nr 2002088

Euro 1.198,-



Pizzaoven NT 622

Ovenruimtes per stuk: B 620 x D 620 x H 140 mm
 Capaciteit: 2x 4 pizza's Ø 30 cm
 Temperatuur tot 400 °C
 Vermogen: 10 kW / 400 V 50 Hz 3 NAC
 Afmetingen: B 910 x D 810 x H 770 mm
 Gewicht: 117,5 kg
 GTIN 4015613641027

Art.-Nr 2002095

Euro 1.849,-



Onderstel NT 601N

Edelstaal
 Afmetingen:
 B 840 x D 670 x H 900 mm
 Gewicht: 13,7 kg
 GTIN 4015613602431

Art.-Nr 200317

Euro 319,-



Pizzaoven NT 622VS

Ovenruimtes per stuk: B 620 x D 620 x H 140 mm
 Capaciteit: 2x 4 pizza's Ø 30 cm
 Bakkamer met Chamotte steen
 Temperatuur tot 400 °C
 Vermogen: 10 kW / 400 V 50/60 Hz 3 NAC
 Afmetingen: B 910 x D 810 x H 770 mm
 Gewicht: 130 kg
 GTIN 4015613641034
Art.-Nr 2002096
Euro 2.329,-



✓ Bakkamer met Chamotte steen

Onderstel NT 601N

Edelstaal
 Afmetingen:
 B 840 x D 670 x H 900 mm
 Gewicht: 13,7 kg
 GTIN 4015613602431
Art.-Nr 200317
Euro 319,-



Pizzaoven NT 901

Ovenruimte: B 920 x D 620 x H 140 mm
 Capaciteit: 6 pizza's Ø 30 cm
 Temperatuur tot 400 °C
 Vermogen: 6 kW / 400 V 50 Hz 3 NAC
 Afmetingen: B 1210 x D 830 x H 435 mm
 Gewicht: 102 kg
 GTIN 4015613641041
Art.-Nr 2002101
Euro 1.398,-



Pizzaoven NT 921

Ovenruimtes per stuk: B 920 x D 620 x H 140 mm
 Capaciteit: 2x 6 pizza's Ø 30 cm
 Temperatuur tot 400 °C
 Vermogen: 12 kW / 400 V 50 Hz 3 NAC
 Afmetingen: B 1210 x D 830 x H 770 mm
 Gewicht: 158 kg
 GTIN 4015613641058
Art.-Nr 2002121
Euro 2.349,-



Onderstel NT 901N

Edelstaal
 Afmetingen:
 B 1155 x D 665 x H 900 mm
 Gewicht: 23,2 kg
 GTIN 4015613602448
Art.-Nr 200318
Euro 425,-





Deegroller

De robuuste uitvoering van de deegmachine maakt het mogelijk koude deegwaren bij hoge snelheid te bewerken waarbij de eigenschappen van het deeg behouden blijven.

- ✓ De diameter en de dikte van het deeg zijn instelbaar
- ✓ Ideaal voor het voorbereiden van pizzavormen, brood, vlaaien en platte koeken



Deegroller FI32N

Materiaal: CNS 18/10
 Voor deegdoorsnede van max. 300 mm
 Rollengte: 320 mm
 Instelling deegdikte: 0,3 - 5,5 mm
 Deeggewicht: 80 - 210 g
 Vermogen: 0,37 kW / 230 V 50 Hz
 Afmetingen: B 490 x D 510 x H 655 mm
 Gewicht: 36 kg
 GTIN 4015613620138
Art.-Nr 101932
Euro 1.398,-

Deegroller FI42N

Materiaal: CNS 18/10
 Voor deegdoorsnede van max. 400 mm
 Rollengte: 420 mm
 Instelling deegdikte: 0,3 - 5,5 mm
 Deeggewicht: 210 - 700 g
 Vermogen: 0,37 kW / 230 V 50 Hz
 Afmetingen: B 590 x D 510 x H 775 mm
 Gewicht: 44 kg
 GTIN 4015613620145
Art.-Nr 101937
Euro 1.549,-



Deegmachines

- ✓ Behuizing gecoat, krasvrij
- ✓ Uitstekend geschikt voor deegwaren zoals pizza of brood



Spiraal-deegmenger 12 kg / 16 liter

Vermogen: 0,75 kW / 230 V 50 Hz
 Afmetingen: B 350 x D 650 x H 600 mm
 Gewicht: 58 kg
 GTIN 4015613473086
Art.-Nr 101954
Euro 1.449,-

Spiraal-deegmenger 18 kg / 22 liter

Vermogen: 0,75 kW / 230 V 50 Hz
 Afmetingen: B 390 x D 670 x H 600 mm
 Gewicht: 59 kg
 GTIN 4015613473093
Art.-Nr 101955
Euro 1.569,-

Spiraal-deegmenger 25 kg / 32 liter

Vermogen: 1,5 kW / 230 V 50 Hz
 Afmetingen: B 430 x D 780 x H 710 mm
 Gewicht: 93 kg
 GTIN 4015613473109
Art.-Nr 101956
Euro 1.819,-

Spiraal-deegmenger 38 kg / 42 liter

Vermogen: 1,5 kW / 230 V 50 Hz
 Afmetingen: B 480 x D 800 x H 710 mm
 Gewicht: 105 kg
 GTIN 4015613473116
Art.-Nr 101957
Euro 2.019,-



Deegmachines

- ✓ Behuizing gecoat, kravrij
- ✓ Spiraal-deegmenger met opklapbare deksel en afneembare deegkom
- ✓ Komdetectie via sensor
- ✓ Uitstekend geschikt voor deegwaren zoals pizza of brood

Spiraal-deegmenger 12 kg / 16 liter

Vermogen: 0,75 kW / 230 V 50 Hz
Afmetingen: B 350 x D 650 x H 620 mm
Gewicht: 65 kg
GTIN 4015613593821
| **Art.-Nr 101864**
| **Euro 2.029,-**

Spiraal-deegmenger 18 kg / 22 liter

Vermogen: 0,75 kW / 230 V 50 Hz
Afmetingen: B 390 x D 670 x H 620 mm
Gewicht: 66 kg
GTIN 4015613593838
| **Art.-Nr 101865**
| **Euro 2.129,-**

Spiraal-deegmenger 25 kg / 32 liter

Vermogen: 1,5 kW / 230 V 50 Hz
Afmetingen: B 450 x D 780 x H 735 mm
Gewicht: 107,2 kg
GTIN 4015613593845
| **Art.-Nr 101866**
| **Euro 2.369,-**

Spiraal-deegmenger 38 kg / 42 liter

Vermogen: 1,5 kW / 230 V 50 Hz
Afmetingen: B 480 x D 800 x H 730 mm
Gewicht: 115 kg
GTIN 4015613593852
| **Art.-Nr 101867**
| **Euro 2.549,-**





Bueno! Heerlijke spaghetti, macaroni & co. In een handomdraai verse pasta met de pastamachine van Bartscher

Al ruim 800 jaar niet meer weg te denken uit Italië:

heerlijke pasta in allerlei varianten. De pastamachine van Bartscher helpt u om moeiteloos kostelijke Italiaanse deegwaren in vele variaties te maken.

Cannelloni, gnocchi of spaghetti - met deze praktische hulp lukt uw verse pasta altijd perfect. Doe de ingrediënten in het onderhoudsvriendelijke CNS 18/10-reservoir en het krachtige apparaat produceert pasta aan de lopende band. Er kan 1,5 kilo per keer tot perfect deeg worden gekneed.

Hierna hebt u de keuze: er zijn 12 pastavormen om de pasta in de gewenste vorm te brengen en voor een afwisselende keuken met mediterrane flair te zorgen.

Er zijn geen verdere grenzen aan uw culinaire creativiteit - van klassiekers zoals spaghetti carbonara of bolognese en gnocchi gorgonzola tot en met moderne eigen creaties.

Delizioso!



✓ Pastavormen niet meegeleverd

Pastamachine voor kneden en uitrollen van 12 verschillende pastavormen

Materiaal: Behuizing voorzien van krasbestendige lak

Reservoir en kneedhaak van CNS 18/10

Schroef van messing met bronslegering

Microschakelaar op reservoirdeksel

Capaciteit: 1,5 kg

Productie: 5 kg/h

Vermogen: 0,3 kW / 230 V 50 Hz

Afmetingen: B 250 x D 480 x H 460 mm

Gewicht: 17,7 kg

GTIN 4015613584843

Art.-Nr 101971

Euro 1.598,-

Sluitkap

Voor het afsluiten van de uitvoeropening tijdens de deegproductie

Gewicht: 0,176 kg

GTIN 4015613584997

Art.-Nr 101986

Euro 59,-



✓ Levering zonder sluitkap

Niet geschikt voor aardappels!



Casarecce
 9 x 5 mm
 Gewicht: 0,144 kg
 GTIN 4015613584850
 | Art.-Nr 101972
 | Euro 59,-



Fusilli
 Ø 9 mm
 Gewicht: 0,138 kg
 GTIN 4015613584867
 | Art.-Nr 101973
 | Euro 59,-



Pappardelle
 16 mm
 Gewicht: 0,160 kg
 GTIN 4015613584874
 | Art.-Nr 101974
 | Euro 59,-



Gnocchi
 Ø 12 mm
 Gewicht: 0,168 kg
 GTIN 4015613584881
 | Art.-Nr 101975
 | Euro 59,-



Capelli d'angelo
 Ø 1 mm
 Gewicht: 0,162 kg
 GTIN 4015613584911
 | Art.-Nr 101978
 | Euro 59,-



Spaghetti
 Ø 2 mm
 Gewicht: 0,160 kg
 GTIN 4015613584928
 | Art.-Nr 101979
 | Euro 59,-



Spaghetti alla chitarra
 2 x 2 mm
 Gewicht: 0,168 kg
 GTIN 4015613584935
 | Art.-Nr 101980
 | Euro 59,-



Tagliatelle
 3 mm
 Gewicht: 0,150 kg
 GTIN 4015613584942
 | Art.-Nr 101981
 | Euro 59,-



Fettuccine
 8 mm
 Gewicht: 0,146 kg
 GTIN 4015613584959
 | Art.-Nr 101982
 | Euro 59,-



Pasta sfoglia
 135 mm
 Gewicht: 0,406 kg
 GTIN 4015613584966
 | Art.-Nr 101983
 | Euro 79,-



Cannelloni
 Ø 25 mm
 Gewicht: 0,150 kg
 GTIN 4015613584973
 | Art.-Nr 101984
 | Euro 59,-



Bigoli
 Ø 3 mm
 Gewicht: 0,160 kg
 GTIN 4015613584980
 | Art.-Nr 101985
 | Euro 59,-





De enorme voordelen van de Bartscher Hi-Light salamanders

- ✓ De snelheid van het op temperatuur komen (5 seconden.)
en een energiebesparing van 65% t.o.v. de standaard salamander
- ✓ Arbeidsvriendelijk klimaat in de keuken door minder warmteafgifte
- ✓ Makkelijk in gebruik
- ✓ Zeer snelle opwarmtijd van circa 5 seconden
- ✓ Toets voor volledige verhitte of op halve kracht
- ✓ Alarmsignaal bij het aflopen van de tijd, salamander schakelt automatisch uit



Drie sterren voor de Bartscher Hi-Light salamanders:



Bedieningsgemak



Snelheid



Energiezuinig

Hi-Light-Lift-Salamander "Premium" met digitale tip-toets bediening 3 verwarmingselementen, warmhoud functie, automatische Aan/Uit functie en volledige tiptoets bediening

Behuizing geheel RVS

Met 3 instelbare tijd functies

Handmatig in te stellen digitale tijdsfunctie

Temperatuur is met 100% of met 50% verwarming in te stellen

Zeer zuinig en dus energiebesparend

De hoogte van de verwarmingselementen is in te stellen

Grillrooster B 572 x D 358 mm

Vermogen: 4,5 kW / 400 V 50 Hz 3 NAC

Afmetingen: B 585 x D 600 x H 515 mm

Gewicht: 61,4 kg

GTIN 4015613634883

Art.-Nr 101547

Euro 2.898,-

De resultaten na een vergelijking in een restaurantbedrijf gemeten over 4 weken tussen een

	Verbruik kWh/per dag	Verbruik kWh/per jaar**	€/per dag*	€/per jaar*
traditionele salamander en Hi-Light-Salamander 101547 + 101546	20.2	6464	4,04	1.292,80
	7.0	2240	1,40	448,00
Besparing	13.2	4224	2,64	844,80

Besparing = 65 % - Aanname: *1 kW = 0,20 € (inclusief leistunganteil), **320 werkdagen

✓ Levering inclusief console tbv wandbevestiging



Hi-Light-Lift-Salamander 2 verwarmingselementen

RVS
In hoogte verstelbaar verwarmingselement
Grillrooster B 400 x D 304 mm
Vermogen: 3 kW / 230 V 50 Hz 1 NAC
Afmetingen: B 400 x D 570 x H 515 mm
Gewicht: 49,8 kg
GTIN 4015613634890

Art.-Nr 101552
Euro 1.919,-



Hi-Light-Salamander ECO 3 verwarmingselementen met warmhoud functie

RVS
Grillrooster B 572 x D 358 mm
Grillrooster in hoogte verstelbaar, 2 posities
- Ruimte tussen rooster en verwarmingselement: 125 mm / 175 mm
- Afneembare greep
Vermogen: 4,5 kW / 380-400 V 50/60 Hz 3 NAC
Afmetingen: B 590 x D 550 x H 515 mm
Gewicht: 51,2 kg
GTIN 4015613634906

Art.-Nr 101548
Euro 1.998,-



✓ Levering inclusief console tbv wandbevestiging

Hi-Light-Lift-Salamander 3 verwarmingselementen met warmhoud functie

RVS
In hoogte verstelbaar verwarmingselement
Grillrooster B 572 x D 358 mm
Vermogen: 4,5 kW / 380-400 V 50/60 Hz 3 NAC
Afmetingen: B 580 x D 590 x H 515 mm
Gewicht: 59,4 kg
GTIN 4015613634913

Art.-Nr 101546
Euro 2.498,-



Hi-Light-Lift-Salamander 4 verwarmingselementen

RVS
In hoogte verstelbaar verwarmingselement
Grillrooster B 737 x D 355 mm
Vermogen: 6 kW / 380-400 V 50/60 Hz 3 NAC
Afmetingen: B 745 x D 590 x H 515 mm
Gewicht: 70,6 kg
GTIN 4015613634920

Art.-Nr 101554
Euro 2.749,-





Salamander met lift 500

Behuizing: RVS
 Infrarood-stralingswarmte
 Verwarmingselement in hoogte verstelbaar
 Controlelampjes
 Sudderstand
 Grillrooster B 445 x D 325 mm
 Vetopvangschaal
 Vermogen: 2,8 kW / 230 V 50/60 Hz
 Afmetingen: B 470 x D 510 x H 530 mm
 Gewicht: 38,8 kg
 GTIN 4015613385570
Art.-Nr 151510
Euro 649,-



Salamander met lift 600 met 2 verwarmingszones

Behuizing: RVS
 Infrarood-stralingswarmte
 Verwarmingselement in hoogte verstelbaar
 Controlelampjes
 Sudderstand
 Grillrooster B 557 x D 325 mm
 Vetopvangschaal
 Vermogen: 4,0 kW / 400 V 50/60 Hz 3 NAC
 Afmetingen: B 600 x D 540 x H 530 mm
 Gewicht: 49,5 kg
 GTIN 4015613385594
Art.-Nr 151511
Euro 749,-



Salamander 100

CNS
 Tijdschakelaar
 Sudderstand
 Vermogen: 2,0 kW / 230 V 50 Hz
 Afmetingen: B 610 x D 305 x H 280 mm
 Inclusief 1 rooster, 1 vetopvangschaal
 Gewicht: 14 kg
 GTIN 4015613371832
Art.-Nr A1515001
Euro 239,-



Salamander S40

CNS 18/10
 Infrarood-stralingswarmte "Incoloy"
 Controlelampjes
 Grillrooster met kantelbeveiliging B 380 x D 310 mm
 Vermogen: 2,2 kW / 230 V 50 Hz 1 NAC
 Afmetingen: B 597 x D 368 x H 365 mm
 Gewicht: 13,8 kg
 GTIN 4015613370057
Art.-Nr 100524
Euro 379,-



Salamander S702 2 verwarmingszones

CNS
 Controlelampjes
 Grillrooster met kantelbeveiliging, B 710 x D 345 mm
 Vetopvangschaal
 Vermogen: 4,4 kW 3/N/PE AC 400 V 50 Hz
 Afmetingen: B 910 x D 370 x H 385 mm
 Inclusief 2 grepen voor eenvoudig uitnemen van
 het rooster
 Gewicht: 26,8 kg
 GTIN 4015613569284
Art.-Nr 100529
Euro 498,-



Salamander S70 in hoogte verstelbare roosters, 2 verwarmingszones

CNS 18/10
 Infrarood-stralingswarmte "Incoloy"
 Controlelampjes
 Grillrooster B 710 x D 310 mm
 Vermogen: 4,4 kW / 400 V 50 Hz 3 NAC
 Afmetingen: B 878 x D 500 x H 370 mm
 Gewicht: 21,4 kg
 GTIN 4015613390925
Art.-Nr 100528
Euro 679,-





Warmhoudvitrites - Warm aanbevolen

Fraai uitgevoerd en direct klaar om uit te serveren:

met de warmhoudvitrites van Bartscher zorgt u voor een doeltreffende presentatie van warme gerechten. Speciaal cateraars en kantines kiezen voor de warmhoudvitrites.

Dankzij de warmhoudfunctie in combinatie met luchtbevochtiging blijven de gerechten sappig en exact op de juiste temperatuur. De in hoogte verstelbare roosters bieden u veel afwisseling in het gebruik van de vitrine.

De keuze van de Bartscher Deli-serie is omvangrijk:

u hebt zowel de keuze uit verschillende afmetingen, als verschillende voorruiten, in randglas of met een afgeronde panoramaruit.

Alle vitrites zijn uitgevoerd met een passende verlichting en bieden op twee of drie niveaus ruimte om de producten doeltreffende te presenteren. Immers, het oog wil ook wat.



Warmhoudvitrine "Bartscher Deli Compact"

Vitrine met 2 leggers voor het presenteren van warme snacks. Dankzij het optimale vochtige klimaat worden etenswaren op de juiste manier warm gehouden en kunnen ze direct worden geserveerd.

✓ Temperatuurbereik: 30 °C tot 110 °C



Warmhoudvitrine "Bartscher Deli Compact"

Exterieur: gelakt

Interieur: bodem roestvrij staal, bovenzijde gelakt

Interieur verlichting, handmatige bediening

Waterpan voor bevochtiging

Deuropening aan de bedieningszijde: B 310 x H 418 mm

Inhoud: 52 liter

Temperatuurbereik: 30 °C tot 110 °C

Vermogen: 1,2 kW / 230 V 50 Hz

Afmetingen: B 380 x D 465 x H 658 mm

2 in de hoogte verstelbare roosters,

afmetingen: B 285 x D 265 mm

B 285 x D 295 mm

Gewicht: 24,3 kg

Inclusief:

1 legger, bijv. voor het ontdooien van diepgevroren producten

1 water vulkan

1 uitneembare waterpan (1/9 GN, 65 mm diep)

GTIN 4015613535500

Art.-Nr 306057

Euro 529,-



Warmhoudvitrines "Bartscher Deli"

Vitrines met 3 chromen roosters, interieur verlichting, handmatige bediening met waterpan voor bevochtiging.

Aan de voor- en achterzijde schuifruitens welke makkelijk te verwijderen zijn.

- ✓ Model: interieur chroomplaat, exterieur gelakt
- ✓ Temperatuurbereik: 30 °C tot 90 °C
- ✓ Schuifdeuren aan voor- en achterkant, vanaf 2 zijden bedienbaar

Warmhoudvitrine "Bartscher Deli I"

Inhoud: 110 liter

Vermogen: 1,84 kW / 230 V 50 Hz

Afmetingen: B 660 x D 437 x H 655 mm

3 in de hoogte verstelbare roosters,

afmetingen: B 580 x D 275 mm

B 580 x D 298 mm

B 580 x D 318 mm

Gewicht: 42 kg

GTIN 4015613437743

Art.-Nr 306053

Euro 465,-



Warmhoudvitrine "Bartscher Deli II"

Inhoud: 152 liter

Vermogen: 1,84 kW / 230 V 50 Hz

Afmetingen: B 900 x D 480 x H 590 mm

3 in de hoogte verstelbare roosters,

afmetingen: B 820 x D 315 mm

B 820 x D 340 mm

B 820 x D 360 mm

Gewicht: 52 kg

GTIN 4015613437750

Art.-Nr 306054

Euro 545,-



Warmhoudvitrine "Bartscher Deli III"

Inhoud: 373 liter

Vermogen: 2,2 kW / 230 V 50 Hz

Afmetingen: B 1200 x D 480 x H 810 mm

3 in de hoogte verstelbare roosters,

afmetingen: B 1120 x D 315 mm

B 1120 x D 340 mm

B 1120 x D 360 mm

Gewicht: 76 kg

GTIN 4015613437767

Art.-Nr 306055

Euro 675,-





Warmhoudvitruines "Bartscher Deli Plus"

Vitruines met 3 chromen roosters, interieur verlichting, handmatige bediening met waterpan voor bevochtiging. Aan bedieningszijde 2 schuifruitens, klantzijde gesloten.

- ✓ Model: interieur chroomplaat, exterieur RVS
- ✓ Temperatuurbereik: 30 °C tot 90 °C
- ✓ LED-verlichting



Warmhoudvitruine "Bartscher Deli Plus I"

Inhoud: 120 liter
 Vermogen: 1,1 kW / 230 V 50 Hz
 Afmetingen: B 690 x D 600 x H 670 mm
 3 roosters,
 afmetingen: B 630 x D 335 mm
 B 630 x D 370 mm
 B 630 x D 400 mm

Gewicht: 47,9 kg
 GTIN 4015613503035
Art.-Nr 305053
Euro 619,-



Warmhoudvitruine "Bartscher Deli Plus I D" Schuifdeuren aan voor- en achterkant. Vanaf 2 zijden bedienbaar

Inhoud: 120 liter
 Vermogen: 1,1 kW / 230 V 50 Hz
 Afmetingen: B 695 x D 595 x H 685 mm
 3 roosters,
 afmetingen: B 630 x D 335 mm
 B 630 x D 370 mm
 B 630 x D 400 mm

Gewicht: 45,2 kg
 GTIN 4015613525839
Art.-Nr 305055
Euro 639,-



Warmhoudvitruine "Bartscher Deli Plus II"

Inhoud: 160 liter
 Vermogen: 1,5 kW / 230 V 50 Hz
 Afmetingen: B 860 x D 570 x H 670 mm
 3 roosters,
 afmetingen: B 815 x D 335 mm
 B 815 x D 370 mm
 B 815 x D 400 mm

Gewicht: 56,3 kg
 GTIN 4015613503042
Art.-Nr 305054
Euro 709,-



Koel opzetvitrine - Een frisse blikvanger

Verse salades, bont belegde baguettes of gekoelde voorgerechten worden in de koude opzetvitrites van Bartscher een smakelijke blikvanger. Ook dranken en maaltijden voor tussendoor worden in de hoogwaardige koelvitrites goed zichtbaar gepresenteerd.

In de catering en kantines kunnen de gasten direct bij de gekoelde producten of de verse snacks van hun keuze. De koelvitrites bieden alles wat praktisch is in het gebruik: koelventilatie; automatische ontdooifunctie en flexibel toepasbare productroosters. De koude vitrites met dubbel glas zijn energiezuinig en geven een goed zicht op de gepresenteerde producten, die dankzij de zuinige LED verlichting, doeltreffend worden belicht.



Koelvitrine "Bartscher Deli-Cool I"

Vitrine met 3 plaatsingsvlakken en LED-verlichting.
De vitrine heeft aan de bedieningszijde schuifdeuren.

- ✓ Model: interieur en exterieur kunststof
- ✓ Geventileerde koeling
- ✓ Bedrijfstemperatuur: 2 °C tot 12 °C
- ✓ LED-verlichting

Koelvitrine "Bartscher Deli-Cool I"

Automatische ontdooifunctie

Inhoud: 100 liter

Bedrijfstemperatuur: 2 °C tot 12 °C

Koelmiddel R600a

Vermogen: 0,16 kW / 230 V 50 Hz

Afmetingen: B 685 x D 455 x H 675 mm

2 in de hoogte verstelbare roosters,
afmetingen: B 600 x D 300 mm

Gewicht: 40,5 kg

GTIN 4015613479101

Art.-Nr 700201G

Euro 569,-





Koelvitrones "Bartscher Deli-Cool"

Vitrine met 3 plaatsingsvlakken en LED-verlichting.

De vitrines hebben aan de bedieningszijde schuifdeuren.

- ✓ Uitvoering kunststof behuizing met dubbelglas, veiligheidsglas
- ✓ Geventileerde koeling met 2 ventilatoren
- ✓ Bedrijfstemperatuur: 2 °C tot 12 °C
- ✓ LED-verlichting



Koelvitrine "Bartscher Deli-Cool II"

Automatische ontdooifunctie

Inhoud: 120 liter

Koelmiddel R600a

Vermogen: 0,16 kW / 230 V 50 Hz

Afmetingen: B 710 x D 575 x H 685 mm

2 in de hoogte verstelbare roosters,
afmetingen: B 635 x D 340 mm, B 635 x D 370 mm

Gewicht: 57 kg

GTIN 4015613505558

Art.-Nr 700202G

Euro 739,-



Koelvitrine "Bartscher Deli-Cool II D"

Schuifdeuren aan voor- en achterkant.

Vanaf 2 zijden bedienbaar

Automatische ontdooifunctie

Inhoud: 120 liter

Koelmiddel R600a

Vermogen: 0,16 kW / 230 V 50 Hz

Afmetingen: B 710 x D 568 x H 686 mm

2 in de hoogte verstelbare roosters,
afmetingen: B 630 x D 340 mm, B 630 x D 370 mm

Gewicht: 55 kg

GTIN 4015613617688

Art.-Nr 700208G

Euro 798,-



Koelvitrine "Bartscher Deli-Cool III"

Automatische ontdooifunctie

Inhoud: 160 liter

Koelmiddel R600a

Vermogen: 0,16 kW / 230 V 50 Hz

Afmetingen: B 885 x D 575 x H 685 mm

2 in de hoogte verstelbare roosters,
afmetingen: B 810 x D 370 mm, B 810 x D 400 mm

Gewicht: 68,4 kg

GTIN 4015613505565

Art.-Nr 700203G

Euro 829,-



Koelvitruine "Buffet"

Kunststof behuizing met veiligheidsglas
 Bedieningszijde met schuifdeuren
 LED-verlichting
 Geventileerde koeling
 Automatische ontdooifunctie met condensverdamer
 Inhoud: 154 liter
 Bedrijfstemperatuur: 2 °C tot 6 °C, koelmiddel R600a
 Plaatsingsvlakken van roestvrij staal, B 900 x D 285 mm
 1 extra rooster van glas, B 925 x D 250 mm
 Hoogte maximaal: beneden 205 mm, boven 175 mm
 Vermogen: 140 W / 230 V 50 Hz
 Afmetingen: B 1050 x D 645 x H 640 mm
 Gewicht: 61 kg
 GTIN 4015613586670
Art.-Nr 700206G
Euro 1.239,-

Onderstel

Gelakt blikstaal
 4 bokwielen waarvan 2 geremd
 Afmetingen:
 B 834 x D 607 x H 570 mm
 Gewicht: 10 kg
 GTIN 4015613617824
Art.-Nr 700209
Euro 95,-



Gebaksvitrine 72L

Materiaal: kunststof behuizing met dubbele glazen ruit rondom
 1 deur, (rechts afgehangen)
 LED-verlichting, afzonderlijk uit te schakelen
 Luchtgekoeld met 2 ventilatoren
 Automatische ontdooifunctie, condensverdamer
 Inhoud: 72 liter
 Bedrijfstemperatuur: 2 °C tot 10 °C, koelmiddel R600a
 Electronisch gestuurd digitaal display
 Luchtvochtigheid: max. 70 %
 Draaiconstructie:
 - afzonderlijk uit te schakelen
 - automatische draaistop tijdens openen deur
 - met 4 vast gelaste roosters, Ø 315 mm, afstand tussen de roosters 160 mm
 - frame uitneembaar voor eenvoudige reiniging
 Vermogen: 0,17 kW / 230 V 50 Hz
 Afmetingen: Ø 450 mm, hoogte 983 mm
 Gewicht: 39 kg
 GTIN 4015613586687
Art.-Nr 700207G
Euro 1.098,-



Koelvitruine KV 270L

Ideaal voor de presentatie van gekoelde snacks of gebak in een aansprekend design.
 Materiaal: RVS behuizing met beglazing rondom, dubbel veiligheidsglas
 Bedieningszijde met schuifdeuren
 LED-verlichting, afzonderlijk uit te schakelen
 Luchtgekoeld
 Automatische ontdooifunctie
 Condensverdamer
 Inhoud: 270 liter
 Bedrijfstemperatuur: 2 °C tot 8 °C, koelmiddel R134a
 Luchtvochtigheid: 70 %
 Plaatsingsvlakken van glas, B 840 x D 360 mm
 2 in de hoogte verstelbare legplaten van glas, afmetingen: B 800 x D 370 mm, B 800 x D 360 mm
 4 wielen waarvan 2 geremd
 Vermogen: 0,475 kW / 220-240 V 50 Hz
 Afmetingen: B 913 x D 680 x H 1245 mm
 Gewicht: 126 kg
 GTIN 4015613615431
Art.-Nr 700551
Euro 2.349,-





Koelvitrine 67L met 8 GN-bakken 1/6 GN

RVS behuizing
Glasdeksel, veiligheidsglas
Voor 1 x 1/1 GN en 1 x 1/3 GN, GN-bakken van 100 mm diep
Statische koeling
Automatische ontdooifunctie
Inhoud: 67 liter
Bedrijfstemperatuur: 0 °C tot 10 °C
Koelmiddel R600a
Vermogen: 70 W / 230 V 50 Hz
Afmetingen: B 765 x D 610 x H 320 mm
Inclusief:
3 verbindingstukken: lengte 360 mm, breedte 30 mm
8 GN-bakken 1/6 GN, 100 mm diep, CNS 18/10
Gewicht: 24,8 kg
GTIN 4015613625294
■ **Art.-Nr 700211G**
■ **Euro 949,-**



Levering zonder GN-containers

Koelvitrine 175L

voor 2 x 1/1 GN + 2 x 1/4 GN of 4 x 1/2 GN + 2 x 1/4 GN
GN-bakken van 150 mm diep
RVS behuizing met dubbel veiligheidsglas
Bedieningszijde met schuifdeuren
LED-verlichting
Statische koeling
Automatische ontdooifunctie
Inhoud: 175 liter
Bedrijfstemperatuur: 2 °C tot 6 °C
Koelmiddel R600a
Vermogen: 140 W / 230 V 50 Hz 1 NAC
Afmetingen: B 875 x D 890 x H 540 mm
Gewicht: 63 kg
GTIN 4015613587448
■ **Art.-Nr 700205G**
■ **Euro 1.498,-**

✓ De ideale set voor mobiele foodpresentatie



STL Verrijdbare Koelvitrine

B 875 x D 890 x H 1090 mm
Gewicht: 73 kg
GTIN 4015613580890
■ **Art.-Nr 700204G**
■ **Euro 1.579,-**

Onderstel

Gelakt blikstaal
4 bokwielen waarvan 2 geremd
Afmetingen:
B 875 x D 890 x H 550 mm
Gewicht: 10 kg
GTIN 4015613587455
■ **Art.-Nr 700206**
■ **Euro 98,-**





Warmhoudvitrine "Bartscher Deli PRO" 2/1 GN
 Warmhoudvitrine voorzien van extra rooster en halogeen verlichting.
 De vitrine heeft aan de bedieningszijde schuifdeuren.

- ✓ Voor 2/1 GN, GN-bakken max. 40 mm diep
- ✓ Waterbak voor luchtbevochtiging
- ✓ Temperatuur: 30 °C tot 90 °C

Warmhoudvitrine "Bartscher Deli PRO" 2/1 GN

Chroomnikkelstaal
 Schuine glazen frontzijde, veiligheidsglas
 Bedieningszijde voorzien van schuifdeuren
 Halogeen verlichting
 Thermostatische besturing
 Waterbak voor luchtbevochtiging
 Inhoud: 110 liter
 Temperatuur: 30 °C tot 90 °C
 Vermogen: 2,3 kW / 230 V 50 Hz
 Afmetingen: B 750 x D 775 x H 610 mm
 1 tussenrooster, B 671 x D 418 mm
 Gewicht: 51,9 kg
 GTIN 4015613592985
Art.-Nr 305056
Euro 1.449,-



Levering zonder GN-containers



Koelvitrine "Bartscher Deli-Cool PRO" 2/1 GN
 Koelvitrine voorzien van extra rooster en LED-verlichting.
 De vitrine heeft aan de bedieningszijde schuifdeuren.

- ✓ Voor 2/1 GN, GN-bakken max. 40 mm diep
- ✓ Geventileerde koeling
- ✓ Temperatuur: 2 °C tot 12 °C

Koelvitrine "Bartscher Deli-Cool PRO" 2/1 GN

Chroomnikkelstaal
 Aflopende voorruit „panorama“, veiligheidsglas
 Bedieningszijde voorzien van schuifdeuren
 LED-verlichting
 Geventileerde koeling
 Automatische ontdooifunctie
 Inhoud: 110 liter
 Temperatuur: 2 °C tot 12 °C
 Koelmiddel R600a
 Vermogen: 0,3 kW / 230 V 50 Hz
 Afmetingen: B 745 x D 775 x H 610 mm
 1 tussenrooster, B 671 x D 418 mm
 Gewicht: 63 kg
 GTIN 4015613592978
Art.-Nr 405056
Euro 1.898,-



Levering zonder GN-containers



Warmhoudvitruines

Warmhoudvitruines voorzien van extra rooster en verlichting, CNS 18/10. De vitruines 2/1 en 3/1 GN hebben aan de bedieningszijde schuifdeuren, de 1/1 GN vitrine heeft een hefruit.

- ✓ Waterbak voor luchtbevochtiging
- ✓ Temperatuur: 30 °C tot 95 °C

Warmhoudvitruine 1/1 GN, voorzien van rechthoekige voorruit

Vermogen: 1,6 kW / 230 V 50 Hz
 Afmetingen: B 478 x D 775 x H 600 mm
 Gewicht: 48 kg
 GTIN 4015613416182

Art.-Nr 306050
 Euro 1.598,-

Warmhoudvitruine 3/1 GN, voorzien van rechthoekige voorruit

Vermogen: 3,2 kW / 230 V 50 Hz
 Afmetingen: B 1080 x D 775 x H 600 mm
 Gewicht: 76,2 kg
 GTIN 4015613416175

Art.-Nr 306052
 Euro 1.998,-



✓ Levering zonder GN-containers

Warmhoudvitruine 1/1 GN, met rond aflopende voorruit "panorama"

Vermogen: 1,6 kW / 230 V 50 Hz
 Afmetingen: B 478 x D 775 x H 600 mm
 Gewicht: 49,8 kg
 GTIN 4015613416199

Art.-Nr 305050
 Euro 1.749,-

Warmhoudvitruine 2/1 GN, met rond aflopende voorruit "panorama"

Vermogen: 2,3 kW / 230 V 50 Hz
 Afmetingen: B 750 x D 775 x H 600 mm
 Gewicht: 59,8 kg
 GTIN 4015613416205

Art.-Nr 305051
 Euro 1.898,-

Warmhoudvitruine 3/1 GN, met rond aflopende voorruit "panorama"

Vermogen: 3,2 kW / 230 V 50 Hz
 Afmetingen: B 1080 x D 775 x H 600 mm
 Gewicht: 76,2 kg
 GTIN 4015613416212

Art.-Nr 305052
 Euro 2.298,-





Koelvitrites

Koelvitrites voorzien van extra rooster en verlichting, CNS 18/10.

De vitrites hebben aan de bedieningszijde schuifdeuren.

- ✓ Geventileerde koeling
- ✓ Temperatuur: 6 °C tot 10 °C

Koel opzetvitrine 2/1 GN, voorzien van rechthoekige voorruit

Vermogen: 0,29 kW / 230 V 50 Hz

Afmetingen: B 750 x D 775 x H 600 mm

Gewicht: 78,6 kg

GTIN 4015613415666

Art.-Nr 406051

Euro 2.098,-



Koel opzetvitrine 3/1 GN, voorzien van rechthoekige voorruit

Vermogen: 0,34 kW / 230 V 50 Hz

Afmetingen: B 1080 x D 775 x H 600 mm

Gewicht: 97,4 kg

GTIN 4015613415635

Art.-Nr 406052

Euro 2.498,-



✓ Levering zonder GN-containers

Koel opzetvitrine 3/1 GN, met rond aflopende voorruit "panorama"

Vermogen: 0,34 kW / 230 V 50 Hz

Afmetingen: B 1080 x D 775 x H 600 mm

Gewicht: 98 kg

GTIN 4015613415642

Art.-Nr 405052

Euro 2.798,-



GN-containers
zie pagina 224, 226



Buffetwagen - Warm

Warme gerechten perfect presenteren

Het warmhoudbuffet is voorzien van verlichting in de kap, bovenop de hoestruit is nog extra afzetruimte voorzien en het buffet is verrijdbaar waardoor multifunctioneel inzetbaar.

- ✓ Binnenbak RVS met aftapkraan
- ✓ Werkblad van graniet Rosa Porrino
- ✓ Buitenwanden en onderstel van hout, walnoot kleur
- ✓ 4 bokwielen waarvan 2 geremd
- ✓ Hoestscherm, verlicht
- ✓ Temperatuurbereik 30 °C tot 90 °C
- ✓ Eenvoudige montage



Buffetwagen, warm 3 x 1/1 GN, 150 mm diep

Binnenbak RVS voor 3 x 1/1 GN, 150 mm diep

Vermogen: 2 kW / 230 V

Afmetingen: B 1200 x D 880 x H 1370 mm

Gewicht: 112 kg

GTIN 4015613573700

Art.-Nr 125613

Euro 2.079,-

Dienbladgeleider, 1 stuk voor buffetwagen 3 x 1/1 GN

RVS, B 1180 x D 310 mm

Gewicht: 3,1 kg

GTIN 4015613570815

Art.-Nr 125502

Euro 219,-

Buffetwagen, warm 4 x 1/1 GN, 150 mm diep

Binnenbak RVS voor 4 x 1/1 GN, 150 mm diep

Vermogen: 3,0 kW / 230 V

Afmetingen: B 1490 x D 880 x H 1370 mm

Gewicht: 136 kg

GTIN 4015613573717

Art.-Nr 125618

Euro 2.298,-

Dienbladgeleider, 1 stuk voor buffetwagen 4 x 1/1 GN

RVS, B 1500 x D 310 mm

Gewicht: 4 kg

GTIN 4015613570846

Art.-Nr 125503

Euro 255,-

Buffetwagen, warm 6 x 1/1 GN, 150 mm diep

2 bakken RVS voor 3 x 1/1 GN, 150 mm diep

Vermogen: 2x 2 kW / 230 V 50/60 Hz

2 aparte stekkerdozen zijn noodzakelijk

Afmetingen: B 2150 x D 880 x H 1370 mm

Gewicht: 184 kg

GTIN 4015613573724

Art.-Nr 125623

Euro 2.998,-

Dienbladgeleider, 1 stuk voor buffetwagen 6 x 1/1 GN

RVS, B 2100 x D 310 mm

Gewicht: 5,9 kg

GTIN 4015613570860

Art.-Nr 125504

Euro 389,-



- ✓ Levering zonder GN-containers
- ✓ Levering zonder dienbladgeleiders



Buffetwagen - Koud

Vrijrijbaar saladebuffet voor een uitstekende presentatie van uw koude buffet. Het saladebuffet is voorzien van geïntegreerde verlichting, statische koeling, hoestscherm, opbergvak onder, en houten ombouw in walnoten kleur.

- ✓ Binnenbak RVS
- ✓ Werkblad van graniet Rosa Porrino
- ✓ Buitenwanden en onderstel van hout, walnoot kleur
- ✓ 4 bokwielen waarvan 2 geremd
- ✓ Hoestscherm, verlicht
- ✓ Temperatuurbereik 2 °C tot 10 °C
- ✓ Eenvoudige montage

Buffetwagen, koud

3 x 1/1 GN, 150 mm diep

Binnenbak RVS voor 3 x 1/1 GN, 150 mm diep

Vermogen: 0,236 kW / 230 V 50 Hz

Afmetingen: B 1200 x D 880 x H 1370 mm

Gewicht: 112 kg

GTIN 4015613573670

Art.-Nr 125507

Euro 2.498,-

Dienbladgeleider, 1 stuk

voor buffetwagen 3 x 1/1 GN

RVS, B 1180 x D 310 mm

Gewicht: 3,1 kg

GTIN 4015613570815

Art.-Nr 125502

Euro 219,-

Buffetwagen, koud

4 x 1/1 GN, 150 mm diep

Binnenbak RVS voor 4 x 1/1 GN, 150 mm diep

Vermogen: 0,507 kW / 230 V 50 Hz

Afmetingen: B 1490 x D 880 x H 1370 mm

Gewicht: 152 kg

GTIN 4015613573687

Art.-Nr 125513

Euro 2.679,-

Dienbladgeleider, 1 stuk

voor buffetwagen 4 x 1/1 GN

RVS, B 1500 x D 310 mm

Gewicht: 4 kg

GTIN 4015613570846

Art.-Nr 125503

Euro 255,-

Buffetwagen, koud

6 x 1/1 GN, 150 mm diep

Binnenbak RVS voor 6 x 1/1 GN, 150 mm diep

Vermogen: 0,507 kW / 230 V 50 Hz

Afmetingen: B 2150 x D 880 x H 1370 mm

Gewicht: 197 kg

GTIN 4015613573694

Art.-Nr 125523

Euro 3.498,-

Dienbladgeleider, 1 stuk

voor buffetwagen 6 x 1/1 GN

RVS, B 2100 x D 310 mm

Gewicht: 5,9 kg

GTIN 4015613570860

Art.-Nr 125504

Euro 389,-



- ✓ Levering zonder GN-containers
- ✓ Levering zonder dienbladgeleiders



Prima klimaat voor verse levensmiddelen: de koeloplossingen van Bartscher

Verfrissende dranken die gekoeld aangeboden worden in self-service, smakelijke sushi of tapa's die aantrekkelijk gepresenteerd worden, of gekoelde levensmiddelen voor dagelijks gebruik in de keuken - dat zijn slechts enkele van de toepassingen van de koelingen uit het assortiment van Bartscher.

In een overzichtelijke en praktische koelvitrine met verlichting kunnen verfrissingen worden gepresenteerd in de verkoopruimte zodat uw klanten graag iets kiezen. De flessenkoelkasten garanderen dat u uw gasten goed gekoelde dranken kunt aanbieden.

Van XS tot XXL - wij hebben talrijke modellen in diverse maten in ons aanbod die perfect bij uw behoeften en uw ruimtes aansluiten.

Daarbij completeren robuuste en sterk presterende koelkasten, diepvrieskasten en snelkoelers van onderhoudsvriendelijk roestvrij staal het assortiment even effectief als de saladebars en koelbars voor sushi, pizzatoebereiding enz.

Met een optimale temperatuurverdeling, een laag stroomverbruik en een goed doordachte ruimte-indeling zijn verse levensmiddelen perfect op hun plek.



Wandkoelmeubel "Rimi"

met LED-verlichting
 Uitvoering in RVS
 Voorkant roestvast staal, zijwanden glas
 Uitstaloppervlakte 0,52 m²
 3 schappen, afmetingen B 465 x D 280 mm
 Afstand tussen de schappen 230 mm
 Bodemschap B 465 x D 340 mm
 Geforceerde koeling
 Automatische ontdooifunctie
 Klimaatklasse: 6
 Koelmiddel R404a
 Bedrijfstemperatuur: 2 °C tot 10 °C
 Inhoud: 220 liter
 Vermogen: 1,34 kW / 230 V 50 Hz
 Afmetingen: B 494 x D 600 x H 1742 mm
 4 wielen waarvan 2 geremd
 Inclusief rolgordijn
 Gewicht: 106 kg
 GTIN 4015613505282
Art.-Nr 700220
Euro 1.629,-



Koelvitrine Bartscher Panorama

- ✓ Dubbel isolatieglas aan vier zijden
- ✓ Aantrekkelijk design
- ✓ Energiebesparende LED-verlichting
- ✓ Elektronische besturing
- ✓ Mobiel te gebruiken

Koelvitrine Bartscher Panorama 550L

Ideaal voor productpresentatie. Drank, yoghurt, zoetwaren of voedzame snacks - uw producten zijn in deze vitrine van alle kanten optimaal zichtbaar. Verhoog uw impulsverkopen!
 Edelstaal
 Beglazing rondom, 3-laags veiligheidsglas
 1 deur, deur rechts afgehangen
 LED-verlichting
 Inhoud: 550 liter
 Luchtgekoeld
 Koelmiddel R134a
 Automatische ontdooifunctie
 Bedrijfstemperatuur: 0 °C tot 6 °C
 4 wielen waarvan 2 geremd
 Vermogen: 0,65 kW / 230 V 50 Hz
 Afmetingen: B 850 x D 650 x H 1900 mm
 Gewicht: 189,5 kg
 3 roosters, verchroomd metaal, in de hoogte verstelbaar
 GTIN 4015613610740
Art.-Nr 700550
Euro 2.798,-





Voor een mooie presentatie van uw producten

- ✓ Zichtbare presentatie van uw producten voor het verhogen van omzet. Impuls verkopen worden extra gestimuleerd
- ✓ Voorzien van binnenverlichting
- ✓ Door de geventileerde koeling worden alle producten gelijkmatig gekoeld
- ✓ Automatische ontdooiing
- ✓ Door de compacte maar opvallende uitstraling is de koelvitruine nagenoeg overal inzetbaar
- ✓ Per koelvitruine diverse verstelbare roosters
- ✓ Milieu vriendelijk koelmiddel FCKW / FKW vrij



Mini-koelvitruine 58L

Met verlichting
 Inhoud: 58 liter
 Luchtgekoeld
 Koelmiddel: R600a
 Automatisch ontdooiproces
 Bedrijfstemperatuur: 4 °C tot 12 °C
 Vermogen: 0,18 kW / 230 V 50 Hz
 Afmetingen: B 425 x D 380 x H 805 mm
 Gewicht: 28,5 kg
 Met 2 roosters
 GTIN 4015613434292
Art.-Nr 700158G
Euro 349,-



Mini-koelvitruine 78L

Met verlichting
 Inhoud: 78 liter
 Luchtgekoeld
 Koelmiddel: R600a
 Automatische ontdooiproces
 Bedrijfstemperatuur: 4 °C tot 12 °C
 Vermogen: 0,18 kW / 230 V 50 Hz
 Afmetingen: B 425 x D 380 x H 960 mm
 Gewicht: 32,5 kg
 Met 3 roosters

Mini-koelvitruine 78L, wit

GTIN 4015613404967
Art.-Nr 700178G
Euro 389,-

Mini-koelvitruine 78L, zwart

GTIN 4015613482286
Art.-Nr 700177G
Euro 389,-



Mini-koelvitruine 78L, edelstaal

CNS
 Met LED-verlichting
 Inhoud: 78 liter
 Luchtgekoeld
 Koelmiddel: R600a
 Automatisch ontdooiproces
 Bedrijfstemperatuur: 4 °C tot 12 °C
 4 verstelbare pootjes
 Vermogen: 0,18 kW / 230 V 50 Hz
 Afmetingen: B 430 x D 390 x H 986 mm
 Gewicht: 41,8 kg
 Met 3 roosters, verchromd
 GTIN 4015613610733
Art.-Nr 700378G
Euro 849,-



Mini-koelvitruine Slim-Line 80L

Met LED-verlichting
 Inhoud: 80 liter
 Geventileerde koeling
 Koelmiddel R600a
 Automatisch ontdooiproces
 Bedrijfstemperatuur: 4 °C tot 12 °C
 Vermogen: 0,18 kW / 230 V 50 Hz
 Afmetingen: B 375 x D 385 x H 1050 mm
 Gewicht: 36,2 kg
 Met 3 roosters
 GTIN 4015613527802
Art.-Nr 700180G
Euro 498,-



Mini-koelvitruine 86L

Zowel deur aan voor- als achterkant met gebogen glas.
 Voorzien van verlichting
 Inhoud: 86 liter
 Geventileerde koeling
 Koelmiddel R600a
 Automatisch ontdooiproces
 Bedrijfstemperatuur: 4 °C tot 12 °C
 Vermogen: 0,18 kW / 230 V 50 Hz
 Afmetingen: B 425 x D 435 x H 980 mm
 3 in de hoogte verstelbare roosters
 Gewicht: 36,5 kg
 GTIN 4015613478548
Art.-Nr 700278G
Euro 429,-



Mini-koelvitruine 98L

Met verlichting
 Inhoud: 98 liter
 Luchtgekoeld
 Koelmiddel R600a
 Automatische ontdooiproces
 Bedrijfstemperatuur: 4 °C tot 12 °C
 Vermogen: 0,18 kW / 230 V 50 Hz
 Afmetingen: B 425 x D 380 x H 1100 mm
 Gewicht: 37,5 kg
 Met 4 roosters
 GTIN 4015613457055
Art.-Nr 700198G
Euro 429,-



Koelvitruine 235L

Met LED-verlichting (front)
 Inhoud: 235 liter
 Geventileerde koeling
 Koelmiddel R600a
 Automatisch ontdooiproces
 Bedrijfstemperatuur: 4 °C tot 12 °C
 4 zwenkwielen waarvan 2 geremd
 Vermogen: 0,25 kW / 230 V 50 Hz
 Afmetingen: B 520 x D 485 x H 1700 mm
 4 in hoogte verstelbare roosters
 Gewicht: 77 kg
 GTIN 4015613480893
Art.-Nr 700235G
Euro 949,-





Koelkast "Mini"*

Compacte koelkast voor mobiel gebruik - ook in motorvoertuigen.

Behuizing van kunststof

Inhoud: 19 liter

Thermo-elektrische koeling

Koelvermogen: 15 °C tot 18 °C onder omgevingstemperatuur

Verlichting

Vermogen: AC 230 V / DC 12 V / 0,056 kW

Afmetingen: B 330 x D 370 x H 460 mm

Inclusief 12 V-adaptorkabel

Gewicht: 7,3 kg

GTIN 4015613589596

■ **Art.-Nr 700089**

■ **Euro 159,-**

*Het apparaat is niet geschikt voor continu professioneel gebruik.



Flessenkoelkast 88 L

met moderne LED-verlichting en dubbele glazen deur in een voornaam design.

Inhoud: 28 flessen / 88 liter

Traploze mechanische temperatuurregeling

Statische koeling

Koelmiddel R600a

Temperatuurbereik: 2 °C tot 10 °C

Energiesparende LED-bovenverlichting, afzonderlijk uit te schakelen

Deur rechtsdraaiend, omkeerbaar

2 in de hoogte verstelbare voeten vooraan

Vermogen: 0,085 kW / 220-240 V 50 Hz

(LED-verlichting 0,8 W)

Afmetingen: B 430 x D 480 x H 825 mm

Inclusief 5 flessenroosters verchroomd

+ 1 rooster verchroomd, rooster uitneembaar

Gewicht: 23,4 kg

GTIN 4015613546032

■ **Art.-Nr 700082G**

■ **Euro 265,-**



Flessenkoeler 220 L

Interieur RVS, exterieur blikstaal, gelakt

Deuren met dubbele beglazing

Afsluitbaar, binnenverlichting

Inhoud: 220 liter

Convectiekoeling

Traploze mechanische temperatuurcontrole

Temperatuurbereik: 2 °C tot 10 °C

Vermogen: 0,25 kW / 230 V 50 Hz

Afmetingen: B 920 x D 550 x H 920 mm

Gewicht: 82,2 kg

Met 2 roosters, RVS

GTIN 4015613528816

■ **Art.-Nr 110138**

■ **Euro 798,-**



Flessenkoelkast 270 LN, gesloten deur

Interieur wit, exterieur wit, openingszijde deur verwisselbaar
Inhoud: 267 liter

Statische koeling, koelmiddel R600a

Automatische ontdooifunctie

Temperatuurbereik: 0 °C tot 8 °C

Binnenverlichting met aan/uit schakelaar

Verdamper in de achterwand

Energieklasse A+

Vermogen: 0,12 kW / 230 V 50 Hz 1 NAC

Afmetingen: B 600 x D 620 x H 1450 mm

5 roosters (4 in hoogte verstelbaar)

Gewicht: 52 kg

GTIN 4015613585819

Art.-Nr 700272

Euro 509,-

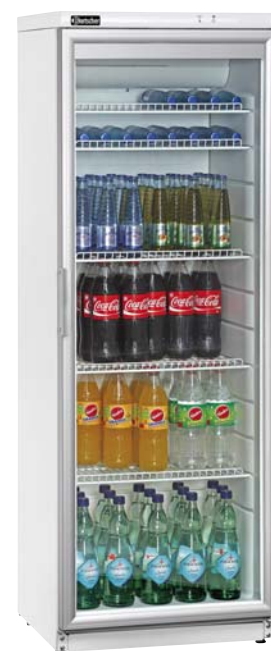

Flessenkoelkast 320 LN, met glasdeur

Interieur en exterieur wit

Glasdeur met alu-omlijsting, richting deuropening verwisselbaar

Inhoud: 320 liter

Statische koeling, koelmiddel R600a

Automatische ontdooifunctie

Temperatuurbereik: 0 °C tot 10 °C

Binnenverlichting met aan/uit schakelaar

Verdamper in de achterwand

Vermogen: 0,23 kW / 230 V 50 Hz 1 NAC

Afmetingen: B 600 x D 600 x H 1730 mm

5 in hoogte verstelbare roosters

Gewicht: 67 kg

GTIN 4015613523767

Art.-Nr 700321

Euro 898,-

Vriestkast TKS32

voor sterke drank en diepgevroren producten

Bruto inhoud: 32 liter

Capaciteit: 8 flessen (0,7l) in staande positie,

3 flessen (0,7l) liggend

Statische koeling, koelmiddel: R600a

Temperatuurbereik: -15 °C tot -25 °C

Vermogen: 0,053kW / 220-240 V 50 Hz

Afmetingen: B 472 x D 450 x H 492 mm

Gewicht: 18,5 kg

GTIN 4015613391939

Art.-Nr 700077

Euro 219,-



Vriestkast 200 LN

Interieur en exterieur wit, richting deuropening verwisselbaar

Inhoud: 196 liter

Statische koeling, koelmiddel R600a

Handmatige ontdooiing

Temperatuurbereik tot -18 °C

Controlelampjes, lichtnetindicatie, waarschuwingsindicatie

6 schuifladen

Energieklasse A+

Vermogen: 0,165 kW / 230 V 50 Hz 1 NAC

Afmetingen: B 600 x D 620 x H 1450 mm

Gewicht: 53 kg

Inclusief ijsblokjesvorm

GTIN 4015613585826

Art.-Nr 700341

Euro 559,-





Bartscher Snelkoeler/Snelvriezer

Uitstekende kwaliteit

- ✓ Model CNS 18/10 volgens HACCP standaard normen
- ✓ Geventileerde koeling, koelmiddel R404a
- ✓ Snelkoeling cyclus +70 °C naar +3 °C binnen maximaal 90 minuten
- ✓ Snelvriezer capaciteit van +70 °C tot -18 °C binnen maximaal 240 minuten
- ✓ Optimale temperatuurregeling
- ✓ Laag energieverbruik
- ✓ Hoogste precisie bij gebruik van kerntemperatuur



Snelkoeler/Snelvriezer AL2

Capaciteit: 3 x 2/3 GN

Klimaatklasse 4 (ST)

90 min. +70 °C / +3 °C = 8 kg

240 min. +70 °C / -18 °C = 3 kg

Vermogen: 0,56 kW / 230 V 50 Hz

Afmetingen: B 680 x D 600 x H 520 mm

Gewicht: 60 kg

GTIN 4015613504773

Art.-Nr 700602

Euro 2.825,-



Snelkoeler/Snelvriezer AL5

Capaciteit: 5 x 1/1 GN of 5 x 600x400 mm

Klimaatklasse 4 (ST)

90 min. +70 °C / +3 °C = 16 kg

240 min. +70 °C / -18 °C = 12 kg

Vermogen: 1,2 kW / 230 V 50 Hz

Afmetingen: B 750 x D 700 x H 850 mm

Gewicht: 98 kg

GTIN 4015613504780

Art.-Nr 700605

Euro 3.998,-



Koel - en vrieskasten

- ✓ CNS 18/10
- ✓ Geventileerde koeling
- ✓ Verstelbare roosters
- ✓ In hoogte verstelbare poten
- ✓ Afsluitbaar
- ✓ Automatische ontthooing
- ✓ Dooiwatervedamping
- ✓ Thermostaat, Aan- / uitschakelaar, controlelampje
- ✓ Voor omgevingstemperatuur van 32° C

Koelkast

Interieur en exterieur CNS 18/10
 Bruto-inhoud: 161 liter
 Temperatuurbereik: 0 °C tot 10 °C
 Electronisch gestuurde condensverdamer
 Koelmiddel: R134a
 Vermogen: 0,19 kW / 220-240 V 50 Hz
 Afmetingen: B 600 x D 700 x H 868-903 mm
 3 in hoogte verstelbare roosters
 Gewicht: 56,8 kg
 GTIN 4015613586786
Art.-Nr 110139
Euro 998,-



- ✓ Compacte koelkast voor elke keuken
- ✓ Eenvoudige te integreren tussen werkbladen of keukenblokken

Koelkast

voor 2/1 GN rooster
 Bruto-inhoud: 700 liter
 Isolatie: polyurethaan, 60 mm dik
 Temperatuurbereik: 0 °C tot 8° C
 Richting deuropening verwisselbaar
 Vermogen:
 0,484 kW / 230 V 50/60 Hz
 B 710 x D 810 x H 2010 mm
 Gewicht: 114 kg
 Levering inclusief 3 roosters
 GTIN 4015613521763
Art.-Nr 700455
Euro 1.998,-

Vrieskast

voor 2/1 GN rooster
 Bruto-inhoud: 700 liter
 Isolatie: polyurethaan, 60 mm dik
 Temperatuurbereik: -18 °C tot -22 °C
 Richting deuropening verwisselbaar
 Vermogen: 0,88 kW / 230 V 50/60 Hz
 B 710 x D 810 x H 2010 mm
 Gewicht: 124 kg
 Levering inclusief 3 roosters
 GTIN 4015613527727
Art.-Nr 700475
Euro 2.549,-

1 paar geleiders

GTIN 4015613587196
Art.-Nr 700486
Euro 16,-

Kunststof rooster 2/1 GN

GTIN 4015613587202
Art.-Nr 700487
Euro 39,-

Koelkast

voor 2/1 GN rooster
 Bruto-inhoud: 1400 liter
 Isolatie: polyurethaan, 60 mm dik
 Temperatuurbereik: 0 °C tot 8 °C
 Vermogen:
 0,704 kW / 2230 V 50/60 Hz
 B 1400 x D 810 x H 2010 mm
 Gewicht: 176 kg
 Levering inclusief 6 roosters
 GTIN 4015613527734
Art.-Nr 700485
Euro 2.898,-

Vrieskast

voor 2/1 GN rooster
 Bruto-inhoud: 1400 liter
 Isolatie: polyurethaan, 60 mm dik
 Temperatuurbereik: -18 °C tot -22 °C
 Vermogen:
 1,32 kW / 230 V 50/60 Hz
 B 1400 x D 810 x H 2010 mm
 Gewicht: 192 kg
 Levering inclusief 6 roosters
 GTIN 4015613527741
Art.-Nr 700495
Euro 3.449,-





Levering zonder geleiders en roosters, ophangmogelijkheid, oprijplaat en decoratie

Mini koelcel 1240L

Materiaal:

- buiten: staalplaat met pvc-coating
- binnen: aluminium, rvs-bodem

Uitvoering:

- isolatie: polyurethaan, 60 mm
- afsluitbaar, met paniekslot
- richting deuropening verwisselbaar
- voorbereid voor geleiders en roosters, ophangmogelijkheid, oprijplaat
- kant-en-klaar gemonteerd

Koeling d.m.v. Compressor

Automatische ontdooifunctie

Digitale besturing

Klimaatklasse N/T, voor omgevingstemperatuur tot max. 38 °C

Koelruimte:

inhoud 1240 liter, afmetingen: B 855 x D 900 x H 1760 mm

Temperatuurbereik: 2 °C tot 10 °C

Koelmiddel R404a

Vermogen: 0,571 kW / 230 V 50 Hz

Afmetingen: B 975 x D 1040 x H 2200 mm

Gewicht: 160 kg

GTIN 4015613630359

Art.-Nr 700590

Euro 3.049,-

Geleiders, set van 2

voor mini koelcel 1240L

Edelstaal

Met 8 inschuifplaten, afstand 200 mm

Voor de mini koelcel zijn 4 geleiders vereist

Afmetingen, telkens: B 40 x D 25 x H 1500 mm

Gewicht: 2,96 kg

GTIN 4015613630366

Art.-Nr 700591

Euro 59,-



Rooster

voor mini koelcel 1240L

Staal, verzinkt

Draagvermogen: 20 kg

Afmetingen: B 830 x D 870 x H 40 mm

Gewicht: 4,7 kg

GTIN 4015613630380

Art.-Nr 700592

Euro 95,-

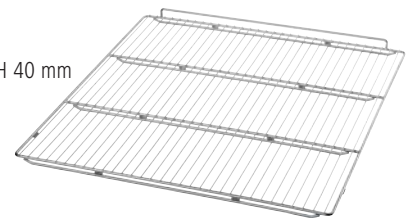

Ophangvoorziening

voor mini koelcel 1240L

Bestaat uit:

- 2 geleiders, edelstaal, afmetingen, telkens: B 50 x D 30 x H 850 mm
- ophangbuis, rvs/kunststof, afmetingen: Ø 30 mm, lengte: 830 mm, in 5 posities horizontaal instelbaar

Draagvermogen: max. 150 kg

Afstand van de bodem: 1700 mm

Gewicht: 2,4 kg

GTIN 4015613630397

Art.-Nr 700595

Euro 85,-



Oprijplaat

voor mini koelcel 1240L

Edelstaal

Draagvermogen: max. 130 kg

Afmetingen: B 845 x D 125 x H 30 mm

Gewicht: 1,55 kg

GTIN 4015613630410

Art.-Nr 700597

Euro 149,-





Saladière 1/1 GN met 1 deur en geïsoleerde verdamer

CNS

Voor 3 x 1/3 GN, 2 x 1/2 GN of 1 x 1/1 GN, GN-bakken van 150 mm diep

1 deur, richting deuropening verwisselbaar

Snijplank van polyethyleen

Statische koeling

Elektronische besturing

Condensverdamer

Inhoud: 140 liter

Koelmiddel R134a

Temperatuurbereik: 0 °C tot 10 °C, Carrel thermostaat

Vermogen: 0,23 kW / 230-240 V 50 Hz 1 NAC

Afmetingen: B 438 x D 700 x H 882 mm

Inclusief:

2 verbindingstukken: lengte 537 mm, breedte 35 mm

1 rooster 1/1 GN

Gewicht: 43 kg

GTIN 4015613593319

Art.-Nr 200270

Euro 749,-



Levering zonder GN bakken

Saladière met geforceerde koeling met 2 deuren en geïsoleerde verdamer

CNS

Voor 5 x 1/6 GN, 2 x 1/3 GN en 1 x 1/1 GN, GN-bakken van 150 mm diep

Snijplank van polyethyleen

Elektronische besturing

Condensverdamer

Inhoud: 250 liter

Koelmiddel R134a

Temperatuurbereik: 0 °C tot 10 °C

Vermogen: 0,25 kW / 230 V 50 Hz 1 NAC

Afmetingen: B 900 x D 700 x H 875 mm

Inclusief:

2 verbindingstukken:

lengte 535 mm, breedte 40 mm

2 verbindingstukken:

lengte 330 mm, breedte 22 mm

2 roosters 1/1 GN

Gewicht: 75 kg

GTIN 4015613386744

Art.-Nr 200265

Euro 929,-

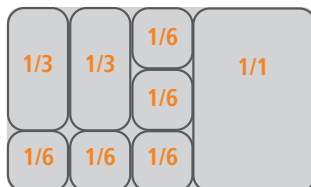

Saladière met geforceerde koeling met 3 deuren en geïsoleerde verdamer

CNS

Voor 4 x 1/1 GN, GN-bakken van 150 mm diep

Snijplank van polyethyleen

Elektronische besturing

Condensverdamer

Inhoud: 400 liter

Koelmiddel R134a

Temperatuurbereik: 0 °C tot 10 °C

Vermogen: 0,25 kW / 230 V 50 Hz 1 NAC

Afmetingen: B 1380 x D 695 x H 865 mm

Inclusief:

3 verbindingstukken: lengte 535 mm, breedte 31 mm

6 verbindingstukken: lengte 330 mm, breedte 22 mm

3 roosters 1/1 GN

Gewicht: 103 kg

GTIN 4015613530116

Art.-Nr 200264

Euro 1.498,-





Pizza-saladière met geventileerde koeling geschikt voor 5 x 1/6 GN

GN-bakken van 150 mm diep
CNS

Met granieten werkblad
Elektronische besturing
Condensverdamer
Inhoud: 250 liter
Koelmiddel R134a
Temperatuurbereik: 0 °C tot 10 °C
Vermogen: 0,25 kW / 230 V 50 Hz 1 NAC
Afmetingen: B 900 x D 698 x H 1075 mm
inclusief 2 roosters 1/1 GN
Gewicht: 116 kg
GTIN 4015613403847

Art.-Nr 200266

Euro 1.149,-



GN-containers
zie pagina 224, 226

RVS/CNS schoonmaak spray

Inhoud: 500 ml
12 blikken per doos
Gewicht: 0,55 kg
GTIN 4015613360195

Art.-Nr 173031

per stuk Euro 16,50



Besteleenheid

Euro
per blik

Euro
per doos

1 carton (12 blikken)
GTIN 4015613584454

16,50

198,-



STL Saladière met glazen opbouw 2 deuren

Edelstaal, geschuurd
Voor 3 x 1/6 GN en 2 x 1/1 GN, GN-bakken van 150 mm diep
Snijplank van polyethyleen
Statische koeling
Elektronische besturing
Condensverdamer
Inhoud: 250 liter
Koelmiddel R134a
Temperatuurbereik: 0 °C tot 10 °C
Glazen opbouw, B 880 x D 540 x H 425 mm
met 1 glazen tussenschap, B 856 x D 298 mm,
maximale nuttige hoogte: onder 230 mm, boven 168 mm
Vermogen: 0,187 kW / 230 V 50 Hz
Afmetingen: B 900 x D 700 x H 1265 mm
Inclusief:

2 rooster 1/1 GN, edelstaal

1 verbindingsstuk: lengte 325 mm, breedte 25 mm

2 verbindingsstukken: lengte 535 mm, breedte 32 mm

3 verbindingsstukken: lengte 180 mm, breedte 25 mm

Gewicht: 82,4 kg

GTIN 4015613617718

Art.-Nr 200272

Euro 1.349,-

Levering zonder
GN bakken



Koelwerkbank met geïsoleerde verdamper

CNS 18/10
Opzet met deksel voor 5 x 1/6 GN,
GN-bakken van 150 mm diep
Werkblad van CNS 18/10
Luchtgekoeld
Elektronische besturing
Condensverdamer
Inhoud: 250 liter
Koelmiddel R134a
Temperatuurbereik: 0 °C tot 10 °C
Vermogen: 0,25 kW / 230 V 50 Hz 1 NAC
Afmetingen: B 900 x D 690 x H 1000 mm
inclusief 2 roosters 1/1 GN
Gewicht: 71,8 kg
GTIN 4015613582412
■ **Art.-Nr 200269**
■ **Euro 1.179,-**



Levering zonder
GN bakken

Mini-koelwerkbank, luchtgekoeld 2 deuren

CNS
Elektronische besturing
Condensverdamer
Inhoud: 250 liter
Koelmiddel R134a
Temperatuurbereik: 0 °C tot 10 °C
Vermogen: 0,25 kW / 230 V 50 Hz 1 NAC
Afmetingen: B 900 x D 700 x H 875 mm
inclusief 2 roosters 1/1 GN
Gewicht: 72,2 kg
GTIN 4015613429878
■ **Art.-Nr 110136**
■ **Euro 1.098,-**



Mini-koelwerkbank, luchtgekoeld 2 schuiflades, 1 deur

CNS
Afmetingen van de schuiflades, elk:
B 367 x D 520 x H 100 mm
Elektronische besturing
Condensverdamer
Inhoud: 300 liter
Koelmiddel R134a
Temperatuurbereik: 0 °C tot 10 °C
Vermogen: 0,25 kW / 230 V 50 Hz 1 NAC
Afmetingen: B 1045 x D 690 x H 875 mm
inclusief 1 rooster 1/1 GN
Gewicht: 83,8 kg
GTIN 4015613530109
■ **Art.-Nr 110137**
■ **Euro 1.549,-**





Koelopzetvitrite - Bartscher Sushi Bar

Voor een optimale presentatie van uw etenswaren - zoals sushi of tapas.

- ✓ Capaciteit: 5 x 1/2 GN, tot 40 mm diep
- ✓ Afgerond front-panoramaglas
- ✓ Bedieningskant met glazen schuifdeuren voor gemakkelijke toegankelijkheid
- ✓ Statische koeling met verdamper



✓ Levering zonder GN bakken

Koelopzetvitrite

Bartscher Sushi Bar 5 x 1/2 GN

Behuizing: kunststof, zilverkleurig, plaatsingsvlakken CNS 18/10

Bedrijfstemperatuur: 2 °C tot 7 °C

Electronisch gestuurde condensverdamer

Koelmiddel: R600a

Automatische ontdooifunctie

Afzonderlijk schakelbare energiebesparende LED-verlichting

Vermogen: 180 W / 230 V 50 Hz

Afmetingen: B 1800 x D 425 x H 295 mm

Levering inclusief 1 tussenlegger

(lengte: 325 mm, breedte 30 mm)

Gewicht: 45 kg

GTIN 4015613525853

Art.-Nr 110135G

Euro 1.129,-

1/4 GN



Koelopzetvitrites

- ✓ Koelopzetvitrite voor GN bakken, 150 mm diep
- ✓ CNS met glazen opbouw
- ✓ Koelaggregaat met gekoelde kuip, digitale thermometer
- ✓ Temperatuurbereik: 0 °C tot 10 °C
- ✓ Statische koeling, koelmiddel R134a
- ✓ Vermogen: 180 W / 220-240 V 50 Hz

Koelopzetvitrite

5 x 1/4 GN, 150 mm

B 1200 x D 335 x H 425 mm

Gewicht: 42,5 kg

GTIN 4015613400006

Art.-Nr 110110

Euro 659,-

Koelopzetvitrite

6 x 1/4 GN, 150 mm

B 1400 x D 335 x H 440 mm

Vermogen: 131 W / 230 V 50 Hz

Gewicht: 49,5 kg

GTIN 4015613556864

Art.-Nr 110134

Euro 719,-

Koelopzetvitrite

7 x 1/4 GN, 150 mm

B 1500 x D 335 x H 425 mm

Gewicht: 47,5 kg

GTIN 4015613400013

Art.-Nr 110111

Euro 765,-

Koelopzetvitrite

8 x 1/4 GN, 150 mm

B 1800 x D 335 x H 425 mm

Gewicht: 57,5 kg

GTIN 4015613400020

Art.-Nr 110112

Euro 875,-

1/3 GN



✓ Levering zonder GN bakken

Koelopzetvitrite

10 x 1/4 GN, 150 mm

B 2000 x D 335 x H 425 mm

Gewicht: 65,5 kg

GTIN 4015613400037

Art.-Nr 110113

Euro 975,-

Koelopzetvitrite

4 x 1/3 GN, 150 mm

B 1200 x D 395 x H 425 mm

Gewicht: 42,5 kg

GTIN 4015613419077

Art.-Nr 110130

Euro 679,-

Koelopzetvitrite

6 x 1/3 GN, 150 mm

B 1500 x D 395 x H 425 mm

Gewicht: 47,5 kg

GTIN 4015613419084

Art.-Nr 110131

Euro 785,-

Koelopzetvitrite

7 x 1/3 GN, 150 mm

B 1800 x D 395 x H 425 mm

Gewicht: 57,5 kg

GTIN 4015613419091

Art.-Nr 110132

Euro 895,-

Koelopzetvitrite

9 x 1/3 GN, 150 mm

B 2000 x D 395 x H 425 mm

Gewicht: 65,5 kg

GTIN 4015613419107

Art.-Nr 110133

Euro 995,-



STL Pizza-koelwerkbank

Luchtgekoeld
 CNS met marmeren werkblad
 2 deuren, gekoeld
 Elektronische besturing
 Condensverdamer
 Koelmiddel R134a
 Temperatuurbereik: 0 °C tot 10 °C
 Vermogen: 0,385 kW / 230 V 50 Hz 1 NAC
 Koelopzetvitrine 6 x 1/4 GN, 150 mm deep
 CNS met glazen opbouw
 Statische koeling
 Koelaggregaat met gekoelde kuip
 Digitale thermometer
 Temperatuurbereik: 0 °C tot 10 °C
 Vermogen: 0,131 kW / 230 V 50 Hz 1 NAC
 Afmetingen: B 1400 x D 700 x H 1390 mm
 Gewicht: 247,9 kg
 GTIN 4015613556901
Art.-Nr 110711
Euro 2.698,-



✓ Levering zonder GN bakken

STL Pizza-koelwerkbank

Luchtgekoeld
 CNS met marmeren werkblad
 1 deur, 2 schuiflades 1/1 GN, 150 mm, gekoeld
 Elektronische besturing
 Condensverdamer
 Koelmiddel R134a
 Temperatuurbereik: 0 °C tot 10 °C
 Vermogen: 0,385 kW / 230 V 50 Hz 1 NAC
 Koelopzetvitrine 6 x 1/4 GN, 150 mm deep
 CNS met glazen opbouw
 Statische koeling
 Koelaggregaat met gekoelde kuip
 Digitale thermometer
 Temperatuurbereik: 0 °C tot 10 °C
 Vermogen: 0,131 kW / 230 V 50 Hz 1 NAC
 Afmetingen: B 1400 x D 700 x H 1390 mm
 Gewicht: 262,5 kg
 GTIN 4015613556918
Art.-Nr 110712
Euro 2.949,-



✓ Koelwerkbanken en koelopzetvitrine ook separaat te verkrijgen



Koelwerkbank
 2 deuren, gekoeld
 B 1400 x D 700 x H 950 mm
 Gewicht: 198,4 kg
 GTIN 4015613556871
Art.-Nr 110709
Euro 1.998,-



Koelwerkbank
 1 deur, 2 schuiflades 1/1 GN, 150 mm, gekoeld
 B 1400 x D 700 x H 950 mm
 Gewicht: 213 kg
 GTIN 4015613556895
Art.-Nr 110710
Euro 2.279,-



Koelopzetvitrine
 6 x 1/4 GN, 150 mm deep
 Koelmiddel R134a, B 1400 x D 335 x H 440 mm
 Gewicht: 49,5 kg
 GTIN 4015613556864
Art.-Nr 110134
Euro 719,-



Koelwerkbank, luchtgekoeld

Afmetingen: B 1342 x D 700 x H 850 mm
 2 deuren, gekoeld
 Koelmiddel R134a, temperatuurbereik: 0 °C tot 10 °C
 FCKW-vrij, 350 W / 230 V 50 Hz
 Gewicht: 88 kg
 GTIN 4015613613482
Art.-Nr 110801
Euro 1.895,-

Koelwerkbank, luchtgekoeld met 50 mm waterkering

Gewicht: 89 kg
 GTIN 4015613613499
Art.-Nr 110801MA
Euro 1.945,-



Koelwerkbank, luchtgekoeld

Afmetingen: B 1342 x D 700 x H 850 mm
 1 deur, 2 schuiflades 1/1 GN, 150 mm, gekoeld
 Koelmiddel R134a, temperatuurbereik: 0 °C tot 10 °C
 FCKW-vrij, 350 W / 230 V 50 Hz
 Gewicht: 99,5 kg
 GTIN 4015613613505
Art.-Nr 110802
Euro 2.349,-

Koelwerkbank, luchtgekoeld met 50 mm waterkering

Gewicht: 100,5 kg
 GTIN 4015613613512
Art.-Nr 110802MA
Euro 2.398,-



Koelwerkbank, luchtgekoeld

Afmetingen: B 1342 x D 700 x H 850 mm
 4 schuiflades 1/1 GN, 3 x 150 mm, 1 x 100 mm, gekoeld
 Koelmiddel R134a, temperatuurbereik: 0 °C tot 10 °C
 FCKW-vrij, 350 W / 230 V 50 Hz
 Gewicht: 110,5 kg
 GTIN 4015613613529
Art.-Nr 110803
Euro 2.649,-

Koelwerkbank, luchtgekoeld met 50 mm waterkering

Gewicht: 111,5 kg
 GTIN 4015613613536
Art.-Nr 110803MA
Euro 2.695,-



Koelwerkbank, luchtgekoeld

Afmetingen: B 1342 x D 700 x H 850 mm
 6 schuiflades 1/1 GN, 100 mm, gekoeld
 Koelmiddel R134a, temperatuurbereik: 0 °C tot 10 °C
 FCKW-vrij, 350 W / 230 V 50 Hz
 Gewicht: 131 kg
 GTIN 4015613613543
Art.-Nr 110804
Euro 2.819,-

Koelwerkbank, luchtgekoeld met 50 mm waterkering

Gewicht: 132 kg
 GTIN 4015613613550
Art.-Nr 110804MA
Euro 2.898,-



Koelwerkbank, luchtgekoeld

Afmetingen: B 1792 x D 700 x H 850 mm
 2 deuren, 2 schuiflades 1/1 GN, 150 mm, gekoeld
 Koelmiddel R134a, temperatuurbereik: 0 °C tot 10 °C
 FCKW-vrij, 452 W / 230 V 50 Hz
 Gewicht: 122,2 kg
 GTIN 4015613613567

■ **Art.-Nr 110805**

■ **Euro 2.539,-**



Koelwerkbank, luchtgekoeld met 50 mm waterkering

Gewicht: 123,2 kg
 GTIN 4015613613574

■ **Art.-Nr 110805MA**

■ **Euro 2.589,-**

Koelwerkbank, luchtgekoeld

Afmetingen: B 1792 x D 700 x H 850 mm
 1 deur, 4 schuiflades 1/1 GN, 150 mm, gekoeld
 Koelmiddel R134a, temperatuurbereik: 0 °C tot 10 °C
 FCKW-vrij, 452 W / 230 V 50 Hz
 Gewicht: 133,8 kg
 GTIN 4015613613581

■ **Art.-Nr 110806**

■ **Euro 2.729,-**



Koelwerkbank, luchtgekoeld met 50 mm waterkering

Gewicht: 134,8 kg
 GTIN 4015613613598

■ **Art.-Nr 110806MA**

■ **Euro 2.779,-**

Koelwerkbank, luchtgekoeld

Afmetingen: B 1792 x D 700 x H 850 mm
 6 schuiflades 1/1 GN, 5 x 150 mm, 1 x 100 mm, gekoeld
 Koelmiddel R134a, temperatuurbereik: 0 °C tot 10 °C
 FCKW-vrij, 452 W / 230 V 50 Hz
 Gewicht: 144,2 kg
 GTIN 4015613613604

■ **Art.-Nr 110807**

■ **Euro 2.975,-**



Koelwerkbank, luchtgekoeld met 50 mm waterkering

Gewicht: 145,2 kg
 GTIN 4015613613611

■ **Art.-Nr 110807MA**

■ **Euro 3.029,-**

Koelwerkbank, luchtgekoeld

Afmetingen: B 1792 x D 700 x H 850 mm
 9 schuiflades 1/1 GN, 100 mm, gekoeld
 Koelmiddel R134a, temperatuurbereik: 0 °C tot 10 °C
 FCKW-vrij, 452 W / 230 V 50 Hz
 Gewicht: 171 kg
 GTIN 4015613613628

■ **Art.-Nr 110808**

■ **Euro 3.339,-**



Koelwerkbank, luchtgekoeld met 50 mm waterkering

Gewicht: 172 kg
 GTIN 4015613613635

■ **Art.-Nr 110808MA**

■ **Euro 3.398,-**



Ijsblokjesmachine - Ijskoud verfrissend!

Van cocktails tot productkoeling - ijsblokjesmachines van Bartscher voor elke gelegenheid

Caipirinha, Pina Colada of Sparkling Kiss - cocktails serveert u ijskoud!

Ook bij buffetten houden ijsblokjes de lekkernijen op de juiste temperatuur, zodat deze hun kwaliteit en aroma's behouden. Bartscher biedt u passende ijsmachines voor uw individuele behoeften.

Bij veel uitvoeringen kan zelfs de grootte van de ijsblokjes worden bepaald.

De verschillende uitvoeringen van ons assortiment zijn zo ontwikkeld, dat de ijsblokjes niet te snel waterig worden en dranken daardoor langer hun smaak behouden. De vraag: "Shaken or stirred"? doet er daardoor niet meer toe.

De betrouwbare en krachtige modellen van de Q-serie zijn speciaal bestemd voor grote evenementen. De krachtige apparaten met schoepsysteem kunnen tot 134 kg aan kleine ijskegels per dag produceren. Ijs genoeg. Zelfs onder de zwaarste omstandigheden krijgen ze alles gedaan.

De F-serie produceert ijsvlokken voor de koeling van verse levensmiddelen in buffetten of bars. Ijskoud, hygiënisch en krachtig - hiermee biedt u uw gasten frisse, verse producten en koel genot.

TIP:

De waterkwaliteit is een belangrijke factor bij de ijsproductie. Om een zo hoog mogelijke kwaliteit te bereiken en de levensduur van de ijsblokjesmachines positief te beïnvloeden, raden wij u aan de Drink Tech - ontzoutingspatronen (pagina 160) te gebruiken.



IJscrusher

sterk, geluidsarm en neemt weinig ruimte in
Roestvrij staal
Vermogen tot 60 kg/h
Voorraadreservoir: ca. 1 kg
Vermogen: 60 W / 230 V 50 Hz
Afmetingen: B 173 x D 380 x H 385 mm
Gewicht: 14 kg
GTIN 4015613479118
| Art.-Nr 135012
| Euro 598,-



Ijsblokjesmachine "Compact Ice"

Staalgrijs- kunststof behuizing
Keuzepaneel voor instellen grootte ijsblokjes: S • small, M • medium, L • groot
Capaciteit: ca. 12 ijsblokjes per cyclus
Watertank inhoud van 4,5 liter is goed voor 150 ijsblokjes
Opbrengst: 15 kg / 24 uur
Vermogen: 145 W / 230 V 50 Hz
Afmetingen: B 360 x D 440 x H 454 mm
Gewicht: 23 kg
GTIN 4015613593609
| Art.-Nr A100062V
| Euro 285,-



Ijsblokjesmachine "Compact Ice K"

Staalgrijs - kunststof behuizing
Keuzepaneel voor instellen grootte ijsblokjes (blokjesvorm):
S • klein - L • groot
Capaciteit: 24 ijsblokjes per cyclus
Watertank inhoud van 1,5 liter
Opbrengst: ca. 10 kg / 24 uur
Capaciteit voorraadbak: ca. 1 kg
Vermogen: 150 W / 230 V 50 Hz
Afmetingen: B 305 x D 365 x H 360 mm
Gewicht: 13 kg
GTIN 4015613536934
| Art.-Nr 100073
| Euro 239,-



✓ Compact apparaat voor de productie van heldere ijsblokjes



Ijsblokjesmachine C 25

Ijsblokjesproductie: max. ca. 25 kg/24 uur (kegelvorm)
Capaciteit voorraadbak: ca. 6 kg
Luchtcirculatie (Aan alle zijden ongeveer 10 cm vrijlaten)
Wateraansluiting 3/4", waterafvoer Ø 25 mm
Vermogen: 220 W / 230 V 50 Hz
Afmetingen: B 385 x D 555 x H 665 mm
Gewicht: 31 kg
GTIN 4015613467634
| Art.-Nr 104025
| Euro 698,-



Ijsblokjesmachine C 40

Ijsblokjesproductie: max. ca. 35 kg/24 uur (kegelvorm)
Capaciteit voorraadbak: ca. 13 kg
Luchtcirculatie (Aan alle zijden ongeveer 10 cm vrijlaten)
Wateraansluiting 3/4", waterafvoer Ø 25 mm
Vermogen: 380 W / 230 V 50 Hz
Afmetingen: B 550 x D 635 x H 825 mm
Gewicht: 47 kg
GTIN 4015613467641
| Art.-Nr 104040
| Euro 919,-



*Het apparaat is niet geschikt voor continu professioneel gebruik.



Voor uw ijsblokjes behoefte kunnen wij u het juiste apparaat aanbevelen op basis van het soort ijsblokjes, gewicht, capaciteit en bunkerinhoud

Serie B	Ijsblokjes 20 g	Café's en bars
Serie Q	Ijskegels 17 g	Café's, bars, restaurants, hotels en cafetaria's Discotheken en pretparken
Serie F	Scherfijns	Detailhandel zoals viswinkels en slagerijen, en supermarkten

Ijsblokjesmachines Serie B

Dankzij het sproeisysteem worden er zeer economische massieve kegels geproduceerd die uitstekend geschikt zijn voor soft- en long drinks.

- ✓ Apparatuur van CNS 18/10
- ✓ Ijsblokjes in kegelvorm: Ø 35 mm, hoogte 31 mm, 20 g (massieve kegels)



Ijsblokjesmachine B 20

Ijsblokjesproductie: 19 kg/24 uur
15 ijsblokjes per cyclus
Capaciteit voorraadbak: 6 kg
Koelmiddel R134a
Luchtgekoeld (Aan alle zijden ongeveer 15 cm vrijlaten)
Wateraansluiting 3/4"
Waterafvoer Ø 20 mm
Vermogen: 0,28 kW / 230 V 50 Hz 1 NAC
Afmetingen: B 335 x D 460 x H 600 mm
Gewicht: 27,6 kg
GTIN 4015613616575
■ **Art.-Nr 104322**
■ **Euro 1.179,-**



Ijsblokjesmachine B 40

Ijsblokjesproductie: 36 kg/24 uur
24 ijsblokjes per cyclus
Capaciteit voorraadbak: 15 kg
Vulstandssensor
Koelmiddel R404a
Luchtgekoeld (Aan alle zijden ongeveer 15 cm vrijlaten)
Wateraansluiting 3/4"
Waterafvoer Ø 20 mm
Vermogen: 0,41 kW / 230 V 50 Hz 1 NAC
Afmetingen: B 465 x D 570 x H 690-705 mm
Gewicht: 35,8 kg
GTIN 4015613634739
■ **Art.-Nr 104337**
■ **Euro 1.895,-**



Ijsblokjesmachine B 45

Ijsblokjesproductie: 40 kg/24 uur
32 ijsblokjes per cyclus
Capaciteit voorraadbak: 22 kg
Vulstandssensor
Koelmiddel R404a
Luchtgekoeld (Aan alle zijden ongeveer 15 cm vrijlaten)
Wateraansluiting 3/4"
Waterafvoer Ø 20 mm
Vermogen: 0,55 kW / 230 V 50 Hz 1 NAC
Afmetingen: B 465 x D 575 x H 915 mm
Gewicht: 38,8 kg
GTIN 4015613634746
■ **Art.-Nr 104347**
■ **Euro 1.998,-**



Ijsblokjesmachine B 75

Ijsblokjesproductie: 63 kg/24 uur
44 ijsblokjes per cyclus
Capaciteit voorraadbak: 40 kg
Vulstandssensor
Koelmiddel R404a
Luchtgekoeld (Aan alle zijden ongeveer 15 cm vrijlaten)
Wateraansluiting 3/4"
Waterafvoer Ø 20 mm
Vermogen: 0,69 kW / 230 V 50 Hz 1 NAC
Afmetingen: B 530 x D 610 x H 905 mm (Hoogte inclusief poten 1030 mm)
Gewicht: 46,8 kg
GTIN 4015613634753
■ **Art.-Nr 104382**
■ **Euro 2.498,-**



Ijsblokjesmachine B 90

Ijsblokjesproductie: 64 kg/24 uur
56 ijsblokjes per cyclus
Capaciteit voorraadbak: 40 kg
Vulstandssensor
Koelmiddel R404a
Luchtgekoeld (Aan alle zijden ongeveer 15 cm vrijlaten)
Wateraansluiting 3/4"
Waterafvoer Ø 20 mm
Vermogen: 0,86 kW / 230 V 50 Hz 1 NAC
Afmetingen: B 700 x D 600 x H 900 mm (Hoogte inclusief poten 1025 mm)
Gewicht: 56 kg
GTIN 4015613634760
■ **Art.-Nr 104392**
■ **Euro 3.098,-**





Ijsblokjesmachines Serie Q

Het schoepsysteem en de verdamer met vingers garanderen dankzij het ontbreken van pompen en sproeikoppen een geluidsarme en soepele werking, ook onder zeer zware omstandigheden.

- ✓ Apparatuur van CNS 18/10
- ✓ Ijsblokjes in kegelvorm 30 x 26 x 40 mm, 17 g (holle kegels)
- ✓ Koelmiddel R134a



Ijsblokjesmachine Q 25

Ijsblokjesproductie: 25 kg/24 uur
Voorraadcontainer: 10 kg / 588 ijsblokjes
15 ijsblokjes per cyclus
Luchtgekoeld (Aan alle zijden ongeveer 15 cm vrijlaten)
Wateraansluiting 3/4"
Waterafvoer Ø 20 mm
Vermogen: 0,265 kW / 230 V 50 Hz 1 NAC
Afmetingen: B 400 x D 550 x H 690-715 mm
Gewicht: 32,4 kg
GTIN 4015613634777
■ **Art.-Nr 104204**
■ **Euro 1.425,-**



Ijsblokjesmachine Q 45

Ijsblokjesproductie: 45 kg/24 uur
Voorraadcontainer: 16 kg / 941 ijsblokjes
35 ijsblokjes per cyclus
Luchtgekoeld (Aan alle zijden ongeveer 15 cm vrijlaten)
Wateraansluiting 3/4"
Waterafvoer Ø 20 mm
Vermogen: 0,37 kW / 230 V 50 Hz 1 NAC
Afmetingen: B 500 x D 610 x H 690-710 mm
Gewicht: 41,4 kg
GTIN 4015613634784
■ **Art.-Nr 104206**
■ **Euro 2.049,-**



Ijsblokjesmachine Q 75

Ijsblokjesproductie: 75 kg/24 uur
Voorraadcontainer: 36 kg / 2117 ijsblokjes
60 ijsblokjes per cyclus
Luchtgekoeld (Aan alle zijden ongeveer 15 cm vrijlaten)
Wateraansluiting 3/4"
Waterafvoer Ø 20 mm
Vermogen: 0,62 kW / 230 V 50 Hz 1 NAC
Afmetingen: B 700 x D 600 x H 880 mm (Hoogte inclusief poten 965-985 mm)
Gewicht: 57 kg
GTIN 4015613634791
■ **Art.-Nr 104218**
■ **Euro 2.749,-**





Ijsblokjesmachine Q 150

Ijsblokjesproductie: 150 kg/24 uur
 Voorraadcontainer: 67 kg / 3941 ijsblokjes
 90 ijsblokjes per cyclus
 Luchtgekoeld (Aan alle zijden ongeveer 15 cm vrijlaten)
 Wateraansluiting 3/4"
 Waterafvoer Ø 20 mm
 Vermogen: 0,99 kW / 230 V 50 Hz 1 NAC
 Afmetingen: B 920 x D 650 x H 1290-1300 mm
 Gewicht: 102,8 kg
 GTIN 4015613634807

Art.-Nr 104216

Euro 4.229,-



Scherfijsmachines Serie F

De sterke ijsvlokmakers zijn ideaal voor levensmiddelpresentatie gekoelde toonbanken of buffets.

- ✓ Apparatuur van CNS 18/10
- ✓ Koelmiddel R134a

Scherfijsmachine F 80

Productie capaciteit: 90 kg/24 uur
 Voorraadcontainer: 20 kg
 Luchtgekoeld (Aan alle zijden ongeveer 15 cm vrijlaten)
 Wateraansluiting 3/4"
 Waterafvoer Ø 20 mm
 Vermogen: 0,4 kW / 230 V 50 Hz 1 NAC
 Afmetingen: B 570 x D 600 x H 680 mm
 Gewicht: 52 kg
 GTIN 4015613616629

Art.-Nr 104409

Euro 3.119,-



Scherfijsmachine F 125

Productie capaciteit: 120 kg/24 uur
 Voorraadcontainer: 27 kg
 Luchtgekoeld (Aan alle zijden ongeveer 15 cm vrijlaten)
 Wateraansluiting 3/4"
 Waterafvoer Ø 20 mm
 Vermogen: 0,49 kW / 230 V 50 Hz 1 NAC
 Afmetingen: B 680 x D 510 x H 1000-1010 mm
 Gewicht: 60,6 kg
 GTIN 4015613634814

Art.-Nr 104436

Euro 3.819,-





Vaatwasmachines van Bartscher: een schone zaak!

Met een vaatwasmachine van Bartscher heeft u de beste hulp in huis die u zich kunt wensen:

schoon, snel, zuinig en betrouwbaar! Onze machines zijn zo robuust gebouwd, dat ze moeiteloos zijn opgewassen tegen de hoogste eisen in de dagelijkse praktijk in de gastronomie. Ze zijn zodanig geconstrueerd dat ze door bedieningsgemak en ergonomie uw werk vereenvoudigen: ze zijn intuïtief in te stellen, snel te bedienen en aangenaam te gebruiken. Bovendien besparen ze u geld en ontzien zij het milieu.

Alle machines van Bartscher zijn voorzien van een doseerpomp voor glansspoelmiddel en een thermostop om u een onberispelijk hygiënisch wasresultaat te bieden.

Bij ons Premium model, de vaatwasser Deltamat **TF 7500eco**, wordt door innovatieve technieken in vergelijking met conventionele machines tot 50 procent bespaard op water, energie en afwasmiddel. Bij commercieel dagelijks gebruik worden op deze manier snel aanzienlijke besparingen gerealiseerd.

Kalk is een van de in water opgeloste mineralen en is verantwoordelijk voor afzettingen op machinedelen en doorgebrande verwarmingselementen.

Een waterontharder zorgt voor een soepele werking van de vaatwasmachine en beschermt vooral de verwarmingselementen tegen verkalking. Bovendien wordt het verbruik van reinigingsmiddelen door het zachte water gereduceerd. De VGG adviseert daarom een waterhardheid van $< 3^\circ \text{d}$ (totale hardheid). Alleen dit garandeert u het resultaat van $< 80\mu\text{S/cm}$ (geleidendheid) volgens VGG.

Op deze manier zijn besparingen op arbeidstijd en loonkosten realiseerbaar bij een probleemloos hygiënisch resultaat. Vanaf waterhardheden van 5°d.H. is een waterontharder dringend noodzakelijk.

We zijn daarom nog verder gegaan:

een ingebouwde waterontharder en technieken zoals gedeeltelijke en volledige ontzouting zorgen voor een langere levensduur van de machine en voor een vlekkeloos, glanzend resultaat.

Dit zijn allemaal innovaties die tot betere resultaten leiden en het milieu ontzien. Dankzij de (optioneel) ingebouwde afvoerpomp is een afvoer vlakbij de grond bovendien niet nodig; u kunt de machineafvoer eenvoudig op de afvoer van een wasbak aansluiten. De ingebouwde afvoerpomp transporteert het afvalwater tot een hoogte van max. 1 meter. Op deze manier ontstaan er meer mogelijkheden om uw keuken in te richten.

Een schone zaak!

Deltamat TF 350

Afmetingen	B 415 x D 465 x H 670 mm
Uitvoering	CNS 18/10
Maximaal capaciteit per uur	30 korven
Afmetingen korf	350 x 350
Naspoel doseerpomp	ja
Deurcontact schakelaar	ja
Droogloopbescherming	ja
Totaal vermogen	2,59 kW / 230 V 50 Hz
Tankverwarming	1,85 kW
Boilerverwarming	2,4 kW
Programma duur	120 seconden
Waterverbruik bij 2 bar	1,4 liter
Tankinhoud	12 liter
Waterdruk	2-4 bar
Watertoevoer	G 3/4" M
Waterafvoer	Ø 24 mm
Gewicht	30 kg
Accessoires:	1 koffieschotels-inzet 1 bestekkoker 2 glazenkorven

GTIN 4015613447513

Art.-Nr 110520

Euro 1.639,-

Deltamat TF 350 LP, met afvoerpomp

Gewicht: 32,5 kg

GTIN 4015613447520

Art.-Nr 110521

Euro 1.839,-

Deltamat TF 350 W, met waterontharder

Gewicht: 35 kg

GTIN 4015613447537

Art.-Nr 110522

Euro 1.819,-



Glazenspoelmachines Deltamat Serie TF 350

- ✓ Dubbelwandig
- ✓ Onderhoudsvriendelijk
- ✓ Robuust en betrouwbaar
- ✓ Gebruiksvriendelijk
- ✓ Onderhoudsarm

Vaatwaskorven voor de glazenspoelmachine Serie TF 350



Glazenkorf

met gelijke hoogte
B 350 x D 350 x H 110 mm
Gewicht: 0,8 kg
GTIN 4015613432007
Art.-Nr 110312
Euro 49,-



Glazenkorf

met gelijke hoogte
B 350 x D 350 x H 170 mm
Gewicht: 1,5 kg
GTIN 4015613586564
Art.-Nr 110311
Euro 57,-

Koffieschotels-inzet

Gewicht: 0,2 kg
GTIN 4015613432014
Art.-Nr 110317
Euro 17,-

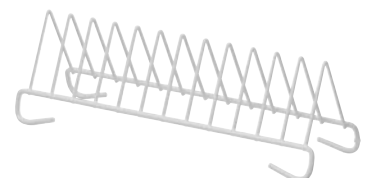

Bestekkoker

Ø 107 mm, H 119 mm
Gewicht: 0,1 kg
GTIN 4015613432021
Art.-Nr 110318
Euro 9,-





Glazenspoelmachines Deltamat Serie TF 401

- ✓ Deur dubbelwandig
- ✓ Onderhoudsvriendelijk
- ✓ Robuust en betrouwbaar
- ✓ Gebruiksvriendelijk
- ✓ Onderhoudsarm

Deltamat TF 401

Afmetingen	B 450 x D 535 x H 700 mm
Uitvoering	CNS 18/10
Maximaal capaciteit per uur	30 korven
Afmetingen korf	400 x 400
Naspoel doseerpomp	ja
Deurcontact schakelaar	ja
Droogloopbescherming	ja
Totaal vermogen	3,2 kW / 230 V 50 Hz
Tankverwarming	1,85 kW
Boilerverwarming	2,8 kW
Programma duur	120 seconden
Waterverbruik bij 2 bar	1,8 liter
Tankinhoud	14,5 liter
Waterdruk	2-4 bar
Watertoevoer	G 3/4" M
Waterafvoer	Ø 24 mm
Gewicht	38 kg
Accessoires	1 koffieshotels-inzet 1 bestekkoker 1 glazenkorf 1 glazenkorf 4-delig

GTIN 4015613468525

Art.-Nr 110605

Euro 1.798,-

Deltamat TF 401 W, met waterontharder

Gewicht: 42 kg

GTIN 4015613468532

Art.-Nr 110606

Euro 1.989,-

Deltamat TF 401 LPW, met afvoerpomp en waterontharder

Gewicht: 45 kg

GTIN 4015613468549

Art.-Nr 110607

Euro 2.079,-

Vaatwaskorven voor de glazenspoelmachine Serie TF 401



Glazenkorf

met gelijke hoogte
B 400 x D 400 x H 135 mm
Gewicht: 0,95 kg
GTIN 4015613468303
Art.-Nr 109325
Euro 49,-



Glazenkorf, 4-delig

met hellende hoogte
B 400 x D 400 x H 210 mm
Gewicht: 2,1 kg
GTIN 4015613468327
Art.-Nr 109327
Euro 66,-

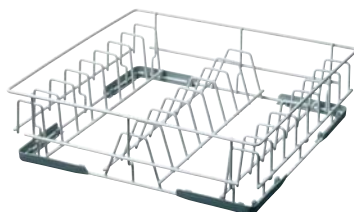

Bordenkorf

B 400 x D 400 x H 120 mm
Gewicht: 1,6 kg
GTIN 4015613468310
Art.-Nr 109326
Euro 43,-

Bestekkoker

Ø 107 mm, H 119 mm
Gewicht: 0,1 kg
GTIN 4015613432021
Art.-Nr 110318
Euro 9,-





Deltamat TF 50

Afmetingen	B 590 x D 600 x H 850 mm
Materiaal	CNS 18/10
Maximale capaciteit per uur	30 korven
Afmetingen korf	500 x 500
Naspoel doseerpomp	ja
Deurcontact schakelaar	ja
Droogloopbescherming	ja
Totaal vermogen	3,45 kW / 220-240 V 50Hz 1 NAC
Tankverwarming	2,7 kW
Boilerverwarming	2,8 kW
Programma duur	120 seconden
Waterverbruik bij 2 bar	2,3 liter
Tankinhoud	29 liter
Waterdruk	2-4 bar
Water aanvoerleiding	G 3/4" MI
Water afvoerleiding	Ø 24 mm
Gewicht	56,5 kg
Accessoires	1 glazenkorf 1 bordenkorf 1 bestekkoker

GTIN 4015613448114

Art.-Nr 110415

Euro 2.389,-



Deltamat TF 50 L met afvoerpomp

Gewicht: 58 kg
GTIN 4015613448121
Art.-Nr 110418
Euro 2.469,-

Deltamat TF 50 LR met afvoerpomp en doseerpomp voor reinigingsmiddel

Gewicht: 59 kg
GTIN 4015613588421
Art.-Nr 110419
Euro 2.598,-

Vaatwasmachines Deltamat Serie TF 50

- ✓ Deur dubbelwandig
- ✓ Benodigde warmwater aansluiting temp. 55 °C
- ✓ Onderhoudsvriendelijk
- ✓ Robuust en betrouwbaar
- ✓ Gebruiksvriendelijk
- ✓ Onderhoudsarm

Spoelrooster

Het betere alternatief voor spoelmanden voor het afwassen van zeer grote reservoirs, zoals pannen, schalen of vleesbakken.

Chroomnikkelstaal, B 500 x D 500 mm

Gewicht: 1 kg
GTIN 4015613601304

Art.-Nr 101093

Euro 46,-

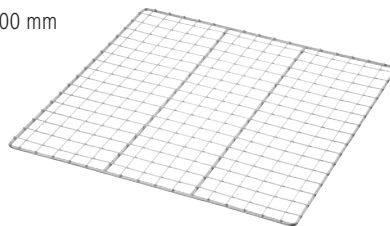

Doseerpomp voor reinigingsmiddel

Doseerpomp voor reinigingsmiddel

Voor zelf-inbouw, geschikt voor alle gangbare vaatwasmachines.

Wordt compleet geleverd met inbouw materialen.

Pulse gestuurd, instelbaar van 0,28 tot 2,8 liter per uur

Inclusief aansluitset

Vermogen: 0,005 kW / 230 V 50/60 Hz

Afmetingen: B 69 x D 103 x H 62 mm

Gewicht: 0,45 kg

GTIN 4015613432403

Art.-Nr 109518

Euro 215,-



Inbouwen van doseerpomp voor levering door Bartscher Duitsland Art.-Nr 099996 netto Euro 60,-



Vaatwasmachines Deltamat Serie TF 515

- ✓ Deur dubbelwandig
- ✓ Onderhoudsvriendelijk
- ✓ Robuust en betrouwbaar
- ✓ Gebruiksvriendelijk
- ✓ Onderhoudsarm

Deltamat TF 515

Afmetingen	B 590 x D 600 x H 850 mm
Materiaal	CNS 18/10
Maximale capaciteit per uur	30 korven
Afmetingen korf	500 x 500
Naspoel doseerpomp	ja
Deurcontact schakelaar	ja
Droogloopbescherming	ja
Totaal vermogen	3,6 kW / 400 V 50 Hz 3 NAC
Tankverwarming	2,7 kW
Boilerverwarming	3,0 kW
Programma duur	120 - 180 seconden
Waterverbruik bij 2 bar	2,3 liter
Tankinhoud	29 liter
Waterdruk	2-4 bar
Water aanvoerleiding	G 3/4 "M
Water afvoerleiding	Ø 24 mm
Gewicht	56,5 kg
Accessoires	1 glazenkorf 1 bordenkorf 1 bestekkoker

GTIN 4015613447445

Art.-Nr 110550

Euro 2.698,-

Deltamat TF 515 LP, met afvoerpomp

Gewicht: 58 kg

GTIN 4015613447452

Art.-Nr 110560

Euro 2.898,-

Deltamat TF 515 LPW, met afvoerpomp en waterontharder

Gewicht: 59,5 kg

GTIN 4015613448046

Art.-Nr 110580

Euro 2.969,-

Deltamat TF 515 LPWR, met afvoerpomp, waterontharder en doseerpomp voor reinigingsmiddel

Gewicht: 60,5 kg

GTIN 4015613588483

Art.-Nr 110590

Euro 3.069,-



Doseerpomp voor reinigingsmiddel

Doseerpomp voor reinigingsmiddel

Voor zelf-inbouw, geschikt voor alle gangbare vaatwasmachines.

Wordt compleet geleverd met inbouw materialen.

Instelbaar van 0,01 tot 3,0 liter per uur met 1 polige sonde, inclusief aansluitset

Vermogen: 0,005 kW / 230 V 50/60 Hz

Afmetingen: B 69 x D 103 x H 62 mm

Gewicht: 0,75 kg

GTIN 4015613488295

Art.-Nr 109548

Euro 289,-

Inbouwen van doseerpomp voor levering door Bartscher Duitsland Art.-Nr 099996 netto Euro 60,-



Deltamat TF525

Afmetingen	B 600 x D 610 x H 850 mm
Materiaal	CNS 18/10
Maximale capaciteit per uur	30 korven
Afmetingen korf	500 x 500
Naspoel doseerpomp	ja
Deurcontact schakelaar	ja
Droogloopbescherming	ja
Totaal vermogen	5,01 kW / 400 V 50 Hz 3 NAC
Tankverwarming	2,7 kW
Boilerverwarming	4,5 kW
Programma duur	120 - 180 seconden
Waterverbruik bij 2 bar	2,3 liter
Tankinhoud	16,5 liter
Waterdruk	2-4 bar
Water aanvoerleiding	G 3/4" M
Water afvoerleiding	Ø 24 mm
Gewicht	63,5 kg
Accessoires	1 glazenkorf 1 bordenkorf 1 bestekkoker

GTIN 4015613447476

Art.-Nr 111550

Euro 3.029,-

Deltamat TF 525 LP, met afvoerpomp

Gewicht: 64,5 kg

GTIN 4015613447483

Art.-Nr 111560

Euro 3.229,-

Deltamat TF 525 LPW, met afvoerpomp en waterontharder

Gewicht: 65,5 kg

GTIN 4015613447506

Art.-Nr 111565

Euro 3.479,-

Deltamat TF 525 LPWR, met afvoerpomp, waterontharder en doseerpomp voor reinigingsmiddel

Gewicht: 66,5 kg

GTIN 4015613588445

Art.-Nr 111570

Euro 3.598,-

Doseerpomp voor reinigingsmiddel

Doseerpomp voor reinigingsmiddel

voor wandmontage

Instelbaar van 0,1 tot 6,0 liter per uur met 2 polige sonde, inclusief aansluitset

Vermogen: 0,004 kW / 230 V 50/60 Hz

Afmetingen: B 95 x D 100 x H 125 mm

Gewicht: 0,75 kg

GTIN 4015613506517

Art.-Nr 109547

Euro 449,-



Vaatwasmachines Deltamat Serie TF 525

- ✓ Dubbelwandig
- ✓ Onderhoudsvriendelijk
- ✓ Robuust en betrouwbaar
- ✓ Gebruiksvriendelijk
- ✓ Onderhoudsarm



Inbouwen van doseerpomp voor levering door Bartscher Duitsland Art.-Nr 099996 netto Euro 60,-



Vaatwasmachines Deltamat Serie TF 641

- ✓ Ideaal geschikt voor bakblikken, roosters, schalen, etc met een afmeting van 600 x 400 mm
- ✓ Digitale weergave van de boiler - en watertemperatuur
- ✓ Dubbelwandig
- ✓ Benodigde warmwater aansluiting temp. 55 °C
- ✓ Onderhoudsvriendelijk
- ✓ Robuust en betrouwbaar
- ✓ Gebruiksvriendelijk
- ✓ Onderhoudsarm

Deltamat TF 641

Afmetingen	B 600 x D 680 x H 860 mm
Materiaal	CNS 18/10
Maximale capaciteit per uur	60 korven
Afmetingen korf	500 x 500
Hoofdwasdosering	ja
Naspoel doseerpomp	ja
Deurcontact schakelaar	ja
Droogloopbescherming	ja
Totaal vermogen	6,65 kW / 400 V 50/60 Hz 3 NAC
Tankverwarming	2,7 kW
Boilerverwarming	6,0 kW
Programma duur	60 - 300 seconden
Waterverbruik bij 2 bar	2,3 liter
Tankinhoud	16,5 liter
Waterdruk	2-4 bar
Water aanvoerleiding	G 3/4" MI
Water afvoerleiding	Ø 24 mm
Gewicht	67,5 kg
Accessoires	1 glazenkorf 1 bordenkorf 1 bestekkoker

GTIN 4015613544397

Art.-Nr 109632

Euro 3.139,-

Deltamat TF 641 LP, met afvoerpomp

Gewicht: 69 kg

GTIN 4015613544403

Art.-Nr 109633

Euro 3.229,-

Spiegelrooster

Het betere alternatief voor spoelmanden voor het afwassen van zeer grote reservoirs, zoals pannen, schalen of vleesbakken.

Chroomnikkelstaal, B 500 x D 500 mm

Gewicht: 1 kg

GTIN 4015613601304

Art.-Nr 101093

Euro 46,-

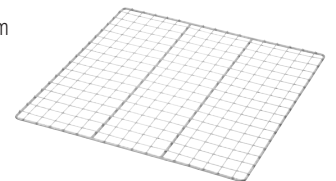

Korf voor bladen 600 x 400 mm

Gewicht: 1,5 kg

GTIN 4015613487069

Art.-Nr 109329

Euro 175,-

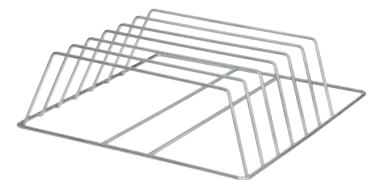

Onderstel tbv vaatwasser

Onderstel tbv vaatwasser

Capaciteit: 2 korven

B 605 x D 570 x H 450 mm

Gewicht: 6 kg

GTIN 4015613602462

Art.-Nr 109688

Euro 219,-



Deltamat TF 7500eco LP, met afvoerpomp

Afmetingen	B 600 x D 610 x H 850 mm
Uitvoering	CNS 18/10
Maximaal capaciteit per uur	60 korven
Afmetingen korf	500 x 500
Hoofdwassdoseerpomp	ja
Naspoel doseerpomp	ja
Deurcontact schakelaar	ja
Droogloopbescherming	ja
Totaal vermogen	6,65 kW / 400 V 50 Hz 3 NAC
Tankverwarming	1,1 kW
Boilerverwarming	6,0 kW
Programma duur	60 - 360 seconden
Waterverbruik bij 2 bar	2,5 - 7 liter
Tankinhoud	10 liter
Waterdruk	2-4 bar
Watertoevoer	G 3/4" M
Waterafvoer	Ø 24 mm
Gewicht	73 kg
Accessoires	1 glazenkorf 1 bordenkorf 1 bestekkoker

GTIN 4015613527635

Art.-Nr 110660

Euro 3.869,-



Deltamat TF 7500eco LPW, met afvoerpomp en waterontharder

Gewicht: 75 kg

GTIN 4015613527642

Art.-Nr 110661

Euro 4.039,-

Spelrooster

Chroomnikkelstaal, B 500 x D 500 mm

Gewicht: 1 kg

GTIN 4015613601304

Art.-Nr 101093

Euro 46,-

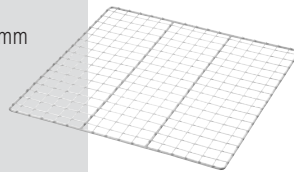

Vaatwasmachines Deltamat Serie TF 7500eco

- ✓ Geschikt voor onderbouw
- ✓ Dubbelwandig

Vermindering van het verbruik van water, reinigingsmiddelen en energie tot 50 %.

- ✓ Meerkleurige START bedieningsknop
- ✓ Zelfdiagnosesysteem
- ✓ Meertalig besturingssysteem
- ✓ Energiebesparend

Korventransportwagen

Afwaskorven transportwagen

CNS

Draagvermogen: 120 kg

Transporteervlak: B 513 x D 583 mm

4 zwenkwielen Ø 100 mm

B 515 x D 640 x H 925 mm

Gewicht: 8,75 kg

GTIN 4015613523712

Art.-Nr 300143

Euro 132,-





Doorschuif-vaatwasser Serie DS Uitstekende prijs / kwaliteit verhouding

Hygiëne

- ✓ Afgeronde hoeken voor optimaal schoonmaken
- ✓ Tank uit één stuk getrokken en daardoor geen lastige hoekjes
- ✓ Boiler met grote capaciteit
- ✓ In de kuip geïntegreerd filter
- ✓ Automatische afvoerpomp

Zekerheid en ergonomie

- ✓ Gepatenteerd liftstelsel; makkelijk om te gebruiken en extra veilig
- ✓ Laag geluidsniveau
- ✓ Elektronisch eigen diagnose systeem voor het herkennen van storingen
- ✓ Alle technische onderdelen zijn makkelijk bereikbaar



✓ Wij bevelen bij DS 901 een warmwater-aansluiting aan

✓ Levering zonder aan- en afvoertafel, zonder spoelbak

Doorschuif-vaatwasser DS 901

Doorschuif-vaatwasser DS 1001

CE	gecertificeerd	gecertificeerd
Afmetingen	B 745 x D 835 x H 1340/max. 1969 mm	B 745 x D 835 x H 1340/max. 1969 mm
Uitgevoerd	CNS 18/10	CNS 18/10
Poten	In hoogte verstelbaar 30 mm	In hoogte verstelbaar 30 mm
Capaciteit p/u	20 tot 60 korven	24 tot 60 korven
Naspoeldoseerpomp	ja	ja
Deurcontact-schakelaar	ja	ja
Droogproces bescherming	ja	ja
Vermogen	7,1 kW / 380-400 V 50 Hz 3 NAC	9,1 kW / 380-400 V 50 Hz 3 NAC
Verwarmingselement tank	3,0 kW	3,0 kW
Verwarmingselement boiler	6,0 kW	8,0 kW
Cyclus	60/120/180 sec.	60/110/150 sec.
Waterverbruik bij 2 bar	3 liter	3 liter
Tankinhoud	20 liter	20 liter
Waterdruk	2,5-4 bar	2,5-4 bar
Wateraanvoer	G 3/4" M	G 3/4" M
Waterafvoer	Ø 50 mm	Ø 50 mm
Gewicht	97 kg	97 kg
Accessoires	2 bordenkorven, 1 bestekkorf, 1 kopjeskorf	2 bordenkorven, 1 bestekkorf, 1 kopjeskorf

GTIN 4015613368672
Art.-Nr 109142
Euro 4.349,-

GTIN 4015613368689
Art.-Nr 109143
Euro 4.798,-



Doorschuif-vaatwasser DS 2001

Uitstekende prestaties en veelzijdigheid voor klanten die belang hechten aan een betrouwbare vaatspoelmachine met lage bedrijfskosten.

Ideaal voor kleine en middelgrote restaurants, hotels en fast-foodrestaurants waar een snelle en dynamische service vereist is.

Dankzij de grote inschuifhoogtes tot 450 mm zijn de machines perfect geschikt voor grote borden en dienbladen en kan het keukenteam de machine ergonomisch en snel laden.

De DS 2001 is zelfs geschikt voor bakplaten en Euronorm stapelbakken (E2 kisten).

✓ Levering zonder aan- en afvoertafel, zonder spoelbak



Doorschuif-vaatwasser DS 2001, met afvoerpomp en doseerpomp voor reinigingsmiddel

CE	gecertificeerd
Afmetingen	B 790 x D 840 x H 1570/max. 2080 mm
Uitvoering	CNS 18/10
Poten	In hoogte verstelbaar 30 mm
Capaciteit p/u	24 tot 60 korven
Naspoeldoseerpomp	ja
Deurcontact-schakelaar	ja
Droogproces bescherming	ja
Vermogen	11,0 kW / 400 V 50 Hz 3 NAC
Verwarmingselement tank	3,0 kW
Verwarmingselement boiler	9,5 kW
Wascyclus	60/110/150 seconden + eindeloos (8 minuten) + zelfreiniging
Waterverbruik bij 2 bar	3 liter
Tankinhoud	30 liter
Waterdruk	2,5-4 bar
Wateraanvoer	G 3/4" M
Waterafvoer	Ø 50 mm
Gewicht	114,7 kg
Accessoires	1 bordenkorf, 1 bestekkorf, 1 kopjeskorf

GTIN 4015613612430

Art.-Nr 109248

Euro 6.549,-

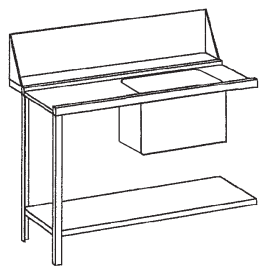

Aanvoertafel links
 met spatrand, 136 mm hoog
 Spoelbak rechts
 B 1200 x D 720 x H 850 mm
 Gewicht: 22 kg
 GTIN 4015613370675
Art.-Nr 109770
Euro 1.068,-

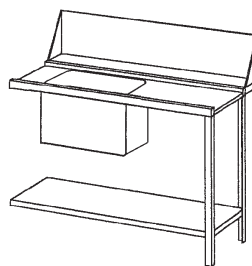

Aanvoertafel rechts
 met spatrand, 136 mm hoog
 Spoelbak rechts
 B 1200 x D 720 x H 850 mm
 Gewicht: 22 kg
 GTIN 4015613371849
Art.-Nr 109771
Euro 1.068,-

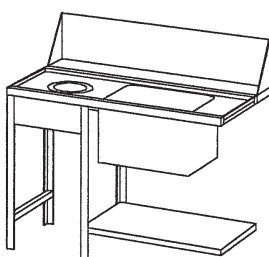

Aanvoertafel links
 met afvalkoker,
 met spatrand, 136 mm hoog
 Spoelbak rechts
 B 1200 x D 720 x H 850 mm
 Gewicht: 21 kg
 GTIN 4015613371856
Art.-Nr 109772
Euro 1.149,-

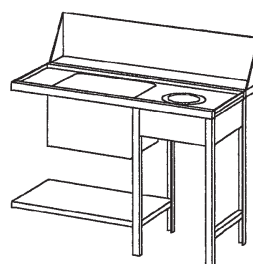

Aanvoertafel rechts
 met afvalkoker,
 met spatrand, 136 mm hoog
 Spoelbak rechts
 B 1200 x D 720 x H 850 mm
 Gewicht: 21 kg
 GTIN 4015613371863
Art.-Nr 109773
Euro 1.149,-

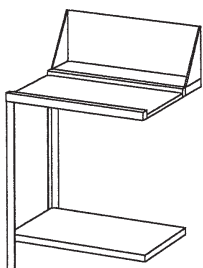

Aan- of afvoertafel links
 met spatrand, 136 mm hoog
 B 700 x D 720 x H 850 mm
 Gewicht: 12 kg
 GTIN 4015613371870
Art.-Nr 109775
Euro 489,-

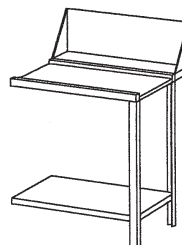

Aan- of afvoertafel rechts
 met spatrand, 136 mm hoog
 B 700 x D 720 x H 850 mm
 Gewicht: 12 kg
 GTIN 4015613371887
Art.-Nr 109776
Euro 489,-

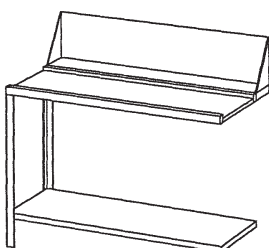

Aan- of afvoertafel links
 met spatrand, 136 mm hoog
 B 1200 x D 720 x H 850 mm
 Gewicht: 17 kg
 GTIN 4015613371894
Art.-Nr 109777
Euro 689,-

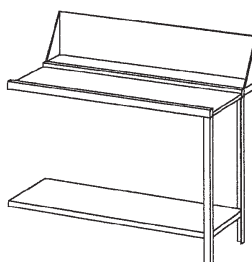

Aan- of afvoertafel rechts
 met spatrand, 136 mm hoog
 B 1200 x D 720 x H 850 mm
 Gewicht: 17 kg
 GTIN 4015613371900
Art.-Nr 109778
Euro 689,-

✓ Op verzoek naar eigen ontwerp leverbaar

Mengkraan

Oppervlakte geheel van chroom
 Koperen pijp aansluiting Ø 15 mm
 Bevestiging met aansluitstuk met schroefdraad 1 1/4"
 Doorsnede voor de spoeltafel Ø 42 mm
 Zwenkt uit tot 360° met nastelbare pakking
 Regelbare waterstraal mondstuk 3/4" binnenschroefdraad
 Waterstraal 3 bar: uitloophoeveelheid 40 l/min.
 patroon hoge capaciteit met keramische schijftechniek
 Uitloophoeveelheid en temperatuur traploos instelbaar
 Gewicht: 3,4 kg
 GTIN 4015613584034
Art.-Nr 400126
Euro 529,-

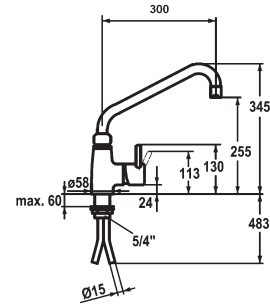

Professionele voorspoel-douches

- ✓ Zeer stabiele uitvoering
- ✓ Geheel metalen behuizing
- ✓ Geïsoleerde handgreep
- ✓ Drukvast
- ✓ Terugslagvrij
- ✓ Slang tot 150 kg belastbaar
- ✓ Verwisselbare zeef
- ✓ Warm -en koud wateraansluiting
- ✓ Geschikt voor muurbestiging
- ✓ Bestand tegen heetwater
- ✓ Afneembare kraan en zeef



GASTRO voorspoeldouche

met mengkraan voor warm en koud water
 Coronachroom-metalen handgreep, afneembaar
 RVS-ventiel zitting
 Verchromde delen M 20 x 1,25
 Doorsnede voor de spoeltafel Ø 22 mm
 Zwenkt uit tot: 180°
 Regelbare waterstraal mondstuk M 22
 Waterstraal 3 bar: douchefunctie 18 l/min.
 Regelbare waterstraal 28 l/min.
 Gewicht: 6 kg
 GTIN 4015613184258
Art.-Nr 400115
Euro 859,-



GASTRO voorspoeldouche

met mengkraan voor warm en koud water
 Coronachroom-metalen handgreep, afneembaar
 RVS-ventiel zitting
 Verchromde delen M 20 x 1,25 M 20 x 1,25
 Doorsnede voor de spoeltafel Ø 35 mm
 Zwenkt uit tot 180°
 Regelbare waterstraal mondstuk M 22
 Waterstraal 3 bar: douchefunctie 18 l/min.
 Regelbare waterstraal 25 l/min.
 Gewicht: 6 kg
 GTIN 4015613370101
Art.-Nr 400112
Euro 869,-



GASTRO mengzwenkkraan

met voorspoeldouche
 Slang uit CNS18/10
 Koperen pijp aansluiting Ø 15 mm
 Bevestiging met aansluitstuk met schroefdraad 1 1/4"
 Doorsnede voor de spoeltafel Ø 42 mm
 Zwenkt uit tot 180°
 Regelbare waterstraal mondstuk M 22
 Waterstraal 3 bar: douchefunctie 18 l/min.
 Regelbare waterstraal 40 l/min.
 Gewicht: 8,5 kg
 GTIN 4015613438955
Art.-Nr 400123
Euro 898,-

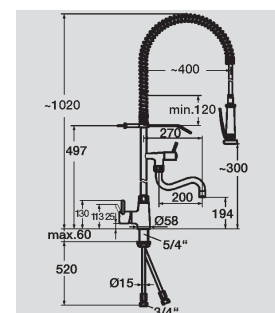
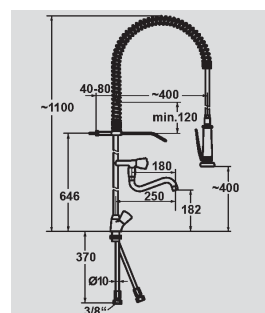
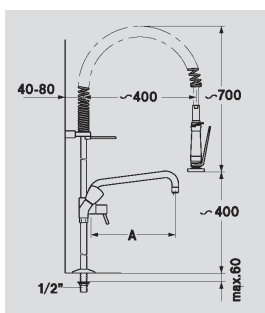

De stapelbare wasmachinekorven van Bartscher zorgen voor goede spoelresultaten, zijn makkelijk vast te nemen, stevig en hebben een lange levensduur.



Afwaskorf, universeel
 Afmetingen korf: 500 x 500 mm
 Totale hoogte: 100 mm
 GTIN 4015613431246
Art.-Nr 5201
Euro 18,50



Bestekkorf
 Afmetingen korf: 500 x 500 mm
 Totale hoogte: 100 mm
 GTIN 4015613431222
Art.-Nr 5202
Euro 18,50



Bordenkorf
 Afmetingen korf: 500 x 500 mm
 Totale hoogte: 100 mm
 GTIN 4015613431437
Art.-Nr 5203
Euro 21,-



STL Koppinkorf
 Afmetingen korf: 500 x 500 mm
 Afmeting vakken: 116 x 116 mm
 Totale hoogte: 100 mm
 GTIN 4015613431741
Art.-Nr 5116
Euro 24,-



Dienbladenkorf
 Afmetingen korf: 500 x 500 mm
 Totale hoogte: 100 mm
 GTIN 4015613431239
Art.-Nr 5204
Euro 21,-



Bestek-inzetkorf, 8 compartimenten
 Afmetingen korf: 430 x 210 mm
 Totale hoogte: 155 mm
 GTIN 4015613431444
Art.-Nr 5205
Euro 19,-



9 vakken	Afmetingen (mm)	Totale hoogte (mm)	Hoogte vakken (mm)	Art.-Nr	Euro
	149 x 149	100	83	5209	24,-
	149 x 149	142	123	5211	31,50
	149 x 149	183	166	5212	40,-
	149 x 149	225	207	5213	46,-
	149 x 149	266	245	5214	55,50
	149 x 149	306	285	5215	62,-

16 Vakken



Afmetingen (mm)	Totale hoogte (mm)	Hoogte vakken (mm)	Art.-Nr	Euro
111 x 111	100	83	5216	25,-
111 x 111	142	123	5218	31,50
111 x 111	183	166	5219	41,-
111 x 111	225	207	5220	49,-
111 x 111	266	245	5221	56,50
111 x 111	306	285	5222	64,-

25 Vakken



Afmetingen (mm)	Totale hoogte (mm)	Hoogte vakken (mm)	Art.-Nr	Euro
89 x 89	100	83	5225	25,-
89 x 89	142	123	5227	35,-
89 x 89	183	166	5228	41,-
89 x 89	225	207	5229	51,-
89 x 89	266	245	5230	59,-
89 x 89	306	285	5231	66,-

36 Vakken



Afmetingen (mm)	Totale hoogte (mm)	Hoogte vakken (mm)	Art.-Nr	Euro
73 x 73	100	83	5236	26,-
73 x 73	142	123	5238	34,-
73 x 73	183	166	5239	41,-
73 x 73	225	207	5240	52,-
73 x 73	266	245	5241	58,-
73 x 73	306	285	5242	66,-

49 Vakken



Afmetingen (mm)	Totale hoogte (mm)	Hoogte vakken (mm)	Art.-Nr	Euro
62 x 62	100	83	5249	27,-
62 x 62	142	123	5251	37,-
62 x 62	183	166	5252	43,-
62 x 62	225	207	5253	55,-
62 x 62	266	245	5254	62,-
62 x 62	306	285	5255	71,-

Afwaskorf-vakken-opzetrand, diverse kleuren

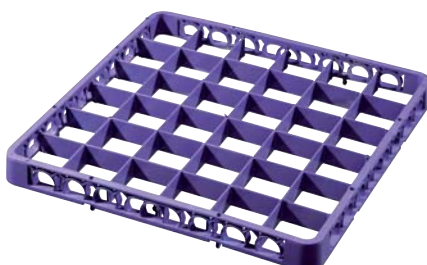

Vakken	Kleur	Art.-Nr	Euro
9	Blauw	5261	5,50
16	Donkerblauw	5262	6,50
25	Rood	5263	7,50
36	Lila	5260	8,50
49	Groen	5264	8,50

Verbetering van de waterkwaliteit

Zacht water is de basis van o.a. goede wasresultaten maar veelal bevat het mineralen zoals magnesium en calcium. Deze materialen hebben een negatieve invloed op diverse resultaten. Niet alleen het beter schoonwassen van uw vaat maar ook de levensduur van uw apparatuur zoals combi-steamers, ijsblokjesmachines en uiteraard vaatwasmachines. Door het installeren en gebruiken van waterontharders zult u erachter komen dat de wasresultaten sterk verbeteren maar ook dat uw apparatuur een langere levensduur krijgt en veel makkelijker schoon te houden is.



Soft-Tech waterontharder Typ MC-N 16 voor één vaatwasmachine

Beschermstelsysteem voor afwasmachines
Capaciteit bij 10° d (totale hardheid)
1600 liter / per dag
Vermogen: 0,04 kW / 230 V 50 Hz
Afmetingen: B 250 x D 410 x H 490 mm
Gewicht: 7,75 kg
GTIN 4015613415819
| Art.-Nr 109850
| Euro 745,-



Soft-Tech-waterontharder Model MC-N 8-2 voor maximaal 3 verschillende vaatwasmachines

Beschermstelsysteem voor afwasmachines
Capaciteit bij 10° d (totale hardheid)
4000 liter / per dag
Afmetingen: B 360 x D 360 x H 570 mm
Gewicht: 19,5 kg
GTIN 4015613415826
| Art.-Nr 109851
| Euro 1.898,-

Aansluitset voor 109850 en 109851

2 x versterkte slangen AG wateraansluiting 3/4"
van 1 meter lang, Ø 15 mm
Gewicht: 1 kg
GTIN 4015613586748
| Art.-Nr 109885
| Euro 174,-

Clean-Tech-onthardingszout

Voor glanzend servies, bestek en helder glaswerk
Model VK 5000F voor een apparaat
Capaciteit bij 10° d (Totale zoutgehalte)
5000 liter / per patroon
Afmetingen: Ø 265 mm, H 680 mm
Gewicht: 18 kg
GTIN 4015613415833
| Art.-Nr 109852
| Euro 844,-

Regeneratie als omwisselpatronen Bij 109852

Gewicht: 17 kg
GTIN 4015613586762
| Art.-Nr 109887
| Euro 179,-

Borgsom per patroon € 290,-
Na het terugsturen ontvangt u een creditnota.

Aansluitset voor 109852 en 109853

1 x adapter voor waterkraan
1 x waterregistratie meter
2 x aansluitslang CNS met wateraansluiting 3/4"
van 1,5 meter lang, Ø 10 mm
Gewicht: 1 kg
GTIN 4015613586755
| Art.-Nr 109886
| Euro 185,-



✓ Combi-steamer en ijsblokjesmachines

Drink-Tech gedeeltelijke ontziltingsstelsysteem met houtskool Model TKB 13400F voor een apparaat

Systeem en smaakbescherming voor
combi steamers en ijsblokjesmachines
Capaciteit met 10° d (totaal zout inhoud)
13400 liters / patroon
Afmetingen: Ø 265 mm, H 680 mm
Gewicht: 17,5 kg
GTIN 4015613468600
| Art.-Nr 109853
| Euro 868,-

Regeneratie als omwisselpatronen Bij 109853

Gewicht: 18 kg
GTIN 4015613586779
| Art.-Nr 109888
| Euro 309,-
Borgsom per patroon € 290,-
Na het terugsturen ontvangt u een creditnota.





Glazenpoleermachine

5 roterende rollen, ondersteund door een warme luchtventilator, poleert uw glazen in slechts enkele seconden.

- ✓ Tot 50 % besparen op de werkuren
- ✓ Minder glasbreuk
- ✓ Weinig gevaar op kwetsuren
- ✓ Hoog hygiëne-niveau

Glazenpoleermachine

Behuizing roestvrij staal
 Polijstkopdoek in microvezel, afneembaar
 Vermogen: 1,1 kW / 230 V 50 Hz
 Afmetingen: B 340 x D 305 x H 520 mm
 Gewicht: 16 kg
 GTIN 4015613455624
Art.-Nr 109470
Euro 2.449,-

1 extra set borstels voor glazenpoleermachine

5 doeken voor poleerkop uit micro-vezel
 Gewicht: 0,5 kg
 GTIN 4015613587431
Art.-Nr 109471
Euro 349,-



Bestekpoleermachines

De bestekpoleermachines zorgen dat bestek gedroogd en gepoetst wordt. Functionaliteit is heel eenvoudig; de poleermachine wordt ongeveer 30 minuten opgewarmd tot een HACCP minimale temperatuur van 80 °C, hierna wordt het net gewassen en natte bestek met de hand in de poleermachine gedaan. Door de hoge trillingen, de hoge temperatuur en het maisgranulaat wat in de poleermachine zit wordt het bestek gedroogd en gepoetst.

- ✓ U bespaart hiermee tijd en geld
- ✓ Machine heeft nagenoeg geen onderhoud nodig
- ✓ Zeer gebruiksvriendelijk
- ✓ Geurloos

Bestekpoleermachine

CNS 18/10
 Capaciteit: 2.000 tot 3.000 stuks per uur
 Vulcapaciteit: 4,8 kg maisgranulaat
 HACCP conform door temperatuur van 80 °C
 Vermogen: 0,5 kW / 230 V 50 Hz
 Afmetingen: B 450 x D 590 x H 400 mm
 Gewicht: 42 kg
 GTIN 4015613440675
Art.-Nr 110428
Euro 4.598,-

Granulaat, 5 kg zak

GTIN 4015613440699
Art.-Nr 109441
Euro 63,-



Bestekpoleermachine, vrijdbaar

CNS 18/10
 Capaciteit: 5.000 tot 6.000 stuks per uur
 Vulcapaciteit: 7 kg maisgranulaat
 HACCP-conform door temperatuur van 80 °C
 Vermogen: 0,9 kW / 230 V 50 Hz
 Afmetingen: B 690 x D 595 x H 780 mm
Inclusief tafel en bestekopvangkorf
 Gewicht: 85,3 kg
 GTIN 4015613438429
Art.-Nr 110425
Euro 5.949,-

Granulaat, 7 kg zak

GTIN 4015613417493
Art.-Nr 109440
Euro 89,-



Granulaat

Het gebruik van maisgranulaat is milieuvriendelijk en wordt wereldwijd voor o.a. poleermachines gebruikt. Het granulaat moet maximaal 1 x in de 3 maanden worden vervangen hierdoor blijft de machine ook hygiënisch en schoon. Het granulaat kan zonder problemen milieuvriendelijk worden weggegooid.



Keukenmeubilair met systeem: het RVS-programma

Glanzende nieuwigheden met een nieuw gezicht: wij presenteren u ons keukenmeubilairprogramma van hoogwaardig RVS. Voorzien van een gemakkelijk te verzorgen Scotch-Brite-afwerking, biedt deze serie u een ruime keuze van praktische en nuttige elementen die het keukenleven een stuk gemakkelijker en aangener maken.

De RVS-meubels zijn robuust, gemakkelijk te verzorgen en overtuigen bovendien door hun moderne en aantrekkelijke design.

Door de veelzijdigheid van het programma zijn de meubels in elke keuken te integreren naar uw smaak en voorkeur.

Werk- en hoekkasten, rekken in diverse uitvoeringen, werktafels en spoelbakken zijn slechts enkele van de elementen waarmee u uw keuken ergonomisch en ruimtebesparend kunt inrichten.

Mocht u wensen hebben buiten de standaardmaten, dan kunnen wij u een speciale, op maat gemaakte, oplossing voor uw individuele inrichting aanbieden.

Wij ondersteunen u graag bij het ontwerp en de vormgeving van uw op maat gemaakte grootkeuken. Neem gerust contact met ons op!

Complete set van 2 wandschappen

RVS, B 1200 x D 355 mm, in hoogte verstelbaar

bestaande uit:

2 schappen

2 paar schapdragers

1 paar verstelrails, hoogte 530 mm

Gewicht: 10 kg

GTIN 4015613442600

Art.-Nr 603012

Euro 192,-



Voor een complete set wandschappen RVS

heeft u nodig: 1 wandschap, 1 paar schapdragers en 1 paar verstelrails

Wandschap

B (mm)	D (mm)	Art.-Nr	Euro
600	355	603001	47,-
800	355	603002	55,-
1000	355	603003	66,-
1200	355	603004	81,-
1400	355	603005	96,-
1600	355	603006	106,-
1800	355	603007	120,-
2000	355	603008	129,-



1 paar verstelrails

hoogte 530 mm

Art.-Nr 600061

Euro 17,-

1 paar schapdragers

Art.-Nr 600601

Euro 20,-

Bordenschap gemaakt van RVS
inclusief bevestigingsmateriaal



B 800 x D 200 mm

GTIN 4015613432069

Art.-Nr 362080

Euro 49,-

B 1000 x D 200 mm

GTIN 4015613432083

Art.-Nr 362100

Euro 58,-

B 1200 x D 200 mm

GTIN 4015613432090

Art.-Nr 362120

Euro 66,-

B 1400 x D 200 mm

GTIN 4015613432106

Art.-Nr 362140

Euro 74,-

B 800 x D 300 mm

GTIN 4015613432113

Art.-Nr 363080

Euro 64,-

B 1000 x D 300 mm

GTIN 4015613432137

Art.-Nr 363100

Euro 76,-

B 1200 x D 300 mm

GTIN 4015613432144

Art.-Nr 363120

Euro 87,-

B 1400 x D 300 mm

GTIN 4015613432151

Art.-Nr 363140

Euro 99,-

Kruidenschap, voor 1/6 GN

gemaakt van RVS, inclusief GN inschuifprofiel
inclusief bevestigingsmateriaal

B 800 x D 200 mm

voor 4 x 1/6 GN

GTIN 4015613599427

Art.-Nr 389080

Euro 145,-

B 1200 x D 200 mm

voor 6 x 1/6 GN

GTIN 4015613599458

Art.-Nr 389120

Euro 192,-

B 1000 x D 200 mm

voor 5 x 1/6 GN

GTIN 4015613599441

Art.-Nr 389100

Euro 169,-

B 1400 x D 200 mm

voor 7 x 1/6 GN

GTIN 4015613599465

Art.-Nr 389140

Euro 219,-



Levering exclusief GN containers



Levering zonder GN bakken

Gastronorm containerhouder, opzetmodel

geschikt voor 3 x 1/3 GN, 150 mm diep
gemaakt van RVS
Afmetingen: B 980 x D 250 x H 210 mm
Gewicht: 4,2 kg
GTIN 4015613602417

Art.-Nr 465156

Euro 139,-



Etagère, enkel,

RVS alzijdig afgekant en voorzien
van vierkante poten 25x25 mm
Diepte 350 mm, hoogte 400 mm

B (mm)	Art.-Nr	Euro
800	315080	225,-
1000	315100	235,-
1200	315120	245,-
1400	315140	259,-
1600	315160	269,-
1800	315180	289,-
2000	315200	298,-



Etagère, dubbel,

RVS alzijdig afgekant en voorzien
van vierkante poten 25x25 mm
Diepte 350 mm, hoogte 650 mm

B (mm)	Art.-Nr	Euro
800	325080	419,-
1000	325100	445,-
1200	325120	455,-
1400	325140	469,-
1600	325160	498,-
1800	325180	539,-
2000	325200	569,-



Warmtebrug, 230 V 50 Hz

RVS, rondom 30-40 mm afgerond, buisvormige,
vierkante poten
Bedieningspaneel met aan- /uitknop en
een controle-lampje
Diepte 300 mm, hoogte 400 mm

B (mm)	kW	Art.-Nr	Euro
800	0,35	112080	575,-
1000	0,35	112100	695,-
1200	0,7	112120	749,-
1400	0,7	112140	765,-
1600	0,7	112160	898,-
1800	1,05	112180	969,-
2000	1,05	112200	995,-

Hangkast, open

RVS, Scotch-Brite gepolijst
Tussenschap in hoogte verstelbaar
Diepte 400 mm, hoogte 660 mm

B (mm)	Art.-Nr	Euro
1000	313105	375,-
1200	313125	389,-
1400	313145	429,-
1600	313165	469,-
1800	313185	509,-
2000	313205	549,-



Hangkast, met schuifdeuren

RVS, Scotch-Brite gepolijst
Tussenschap in hoogte verstelbaar
geluidgedempte schuifdeuren
Diepte 400 mm, hoogte 660 mm

B (mm)	Art.-Nr	Euro
1200	314125	509,-
1400	314145	549,-
1600	314165	629,-
1800	314185	689,-



Hoekwandkasten

RVS, Scotch-Brite gepolijst
Tussenschap in hoogte verstelbaar
Diepte 700 mm, hoogte 660 mm

open

B (mm)	Art.-Nr	Euro
700	313000	598,-

met zwaideur

B (mm)	Art.-Nr	Euro
700	314000	698,-



Werktafels

RVS, Scotch-Brite gepolijst
Poten uit vierkant buisframe 40 x 40 mm
Waterafstotende en geluidgedempte
onderplaatversterking
In hoogte verstelbaar van 850 mm tot 900 mm
Plat verpakt
Eenvoudige montage

**Werktafel
zonder spatrand**

met tussenschap
Diepte 700 mm
Hoogte 850-900 mm

B (mm)	Art.-Nr	Euro
1000	318107	349,-
1200	318127	379,-
1400	318147	429,-
1600	318167	469,-
1800	318187	489,-

**Werktafel met
spatrand van 100 mm**

met tussenschap
Diepte 700 mm
Hoogte 850-900 mm

B (mm)	Art.-Nr	Euro
1000	319107	359,-
1200	319127	398,-
1400	319147	449,-
1600	319167	489,-
1800	319187	529,-



1 set zwenkwieken voor werktafels

4 zwenkwieken waarvan 2 geremd
Werkhoogte 990 mm inclusief wielen

Art.-Nr 308243
Euro 169,-





Werktafel

Versterkt werkblad van RVS, ca 250 kg belasting mogelijk
Draagroosters van speciaal gecoat staal, variabel inzetbaar
150 kg belasting mogelijk. In hoogte verstelbaar
Eenvoudige montage.

Afmetingen: B 1200 x D 600 x H 880-900 mm

Gewicht: 17,2 kg

GTIN 4015613431932

Art.-Nr 601152

Euro 161,-



Werktafel

Versterkt werkblad van CNS, ca. 250 kg belasting mogelijk.
Onderliggende draagroosters zijn van speciaal gecoat staal.
Hoogte van de roosters is zelf in te stellen. De roosters hebben
per stuk een draagvermogen tot maximaal 150 kg.

Voeten hoogteverstelbaar

Eenvoudige montage.

Afmetingen: B 1300 x D 690 x H 880-900 mm

Gewicht: 24,6 kg

GTIN 4015613400198

Art.-Nr 601153

Euro 192,-



Werktafels met onderschap,

RVS, voeten hoogteverstelbaar

Versterkt werkgebied ca. 160 kg belasting

Variabel inzetbare bodem, ca. 120 kg belasting

Eenvoudige montage.

Werktafel

Afmetingen: B 1000 x D 700 x H 860-900 mm

Gewicht: 22,1 kg

GTIN 4015613431970

Art.-Nr 601710

Euro 275,-

Werktafel

Afmetingen: B 1200 x D 700 x H 860-900 mm

Gewicht: 25,12 kg

GTIN 4015613432038

Art.-Nr 601712

Euro 305,-

Kantoorrek

verchroomd
4 draadplanken
4 staanders
Draagkracht 150 kg, gelijkmatig verdeeld
Eenvoudige montage
Afmetingen: B 750 x D 350 x H 1520 mm
Gewicht: 10,3 kg
GTIN 4015613391274
| Art.-Nr 601151
| Euro 65,-

Magazijn opbergrek

verchroomd
4 draadplanken
4 staanders
Draagkracht 200 kg, gelijkmatig verdeeld
Eenvoudige montage
Afmetingen: B 910 x D 460 x H 1845 mm
Gewicht: 14,3 kg
GTIN 4015613391250
| Art.-Nr 601182
| Euro 89,-

Wijnrek

verchroomd
voor ca. 100 - 130 flessen
5 draadroosters, 4 staanders
9 flesuitsparingen per rek
Eenvoudige montage
Afmetingen: B 900 x D 350 x H 1390 mm
Gewicht: 12,5 kg
GTIN 4015613391816
| Art.-Nr 601161
| Euro 78,-



Bartscher-regaalsysteem

Eenvoudig opbouwbaar, dankzij insteekmontage.
Gewoon de dwarschoren in de voorgemonteerde staanders steken en de legborden opleggen.
De staanders zijn van aluminium, de geperforeerde legplanken van copolymeer. Dankzij de - door deze perforatie - verbeterde koudeverdeling langs de bewaarde levensmiddelen zijn de toepassingsmogelijkheden nagenoeg onbegrensd.

De kits zijn bijv. inzetbaar in cateringkeukens, koel- en diepvriescellen, koelruimten, steriele magazijnen en vochtige ruimten.
Omdat u de legplanken kunt vervangen door GN bakken, beschikt u over een extra, uiterst praktische gebruiksoptie.

De kit - oplossing:
Een verpakkeenheid bevat 2 regaalstaanders en 4 legborden.



Kit 1

Afmetingen: B 960 x D 360 x H 1800 mm
Max. draaglast per legbord: 165 kg
Totale draaglast max. / regaal: 600 kg
Geschikt voor inhangen van 1/1, 1/2, 1/3 en 2/3 GN bakken
Gewicht: 12 kg
GTIN 4015613529066
| Art.-Nr 603151
| Euro 369,-

Kit 2

Afmetingen: B 1080 x D 560 x H 1800 mm
Max. draaglast per legbord: 165 kg
Totale draaglast max. / regaal: 600 kg
Geschikt voor inhangen van 1/1, 2/1 en 2/4 GN bakken
Gewicht: 19,7 kg
GTIN 4015613529059
| Art.-Nr 603150
| Euro 459,-

Kit 3

Afmetingen: B 1500 x D 360 x H 1800 mm
Max. draaglast per legbord: 165 kg
Totale draaglast max. / regaal: 600 kg
Geschikt voor inhangen van 1/1, 1/2, 1/3 en 2/3 GN bakken
Gewicht: 17,6 kg
GTIN 4015613529073
| Art.-Nr 603152
| Euro 469,-



1 set zwenkwieken voor werktafels
4 zwenkwieken waarvan 2 geremd
Werkhoogte 990 mm inclusief wielen
| Art.-Nr 308243
| Euro 169,-



Werktafels, RVS, Scotch-Brite gepolijst, 40 mm rond afgewerkt werkblad. Voorzien van buisvormige, vierkante stelpoten 40 x 40 mm. Stelpoten zijn 50 mm in hoogte verstelbaar. Hoogte 850-900 mm, 40 mm achteropstand. Deze werktafels worden in één stuk geleverd.

Werktafel zonder achteropstand, met tussenschap

Diepte 600 mm

B (mm)	Art.-Nr	Euro
1000	307106	429,-
1100	307116	455,-
1200	307126	479,-
1300	307136	505,-
1400	307146	529,-
1500	307156	555,-
1600	307166	585,-
1800	307186	625,-
2000	307206	655,-

Diepte 700 mm

B (mm)	Art.-Nr	Euro
1000	307107	475,-
1100	307117	515,-
1200	307127	529,-
1300	307137	549,-
1400	307147	559,-
1500	307157	585,-
1600	307167	609,-
1800	307187	679,-
2000	307207	698,-



Werktafel met achteropstand en tussenschap

Diepte 600 mm

B (mm)	Art.-Nr	Euro
1000	308106	449,-
1100	308116	475,-
1200	308126	498,-
1300	308136	525,-
1400	308146	555,-
1500	308156	575,-
1600	308166	605,-
1800	308186	645,-
2000	308206	675,-

Diepte 700 mm

B (mm)	Art.-Nr	Euro
1000	308107	495,-
1100	308117	535,-
1200	308127	555,-
1300	308137	570,-
1400	308147	580,-
1500	308157	605,-
1600	308167	629,-
1800	308187	698,-
2000	308207	729,-

✓ Op verzoek andere maatvoeringen leverbaar, catalogusprijs komt overeen met het volgende hoger standaard formaat.



Schuifladen voor werktafels 600 Serie, 1/1 GN, 65 mm diep, schuifladen voor inbouw op lokatie

Schuiflade 1 x 1/1 GN
| Art.-Nr 315105
| Euro 219,-

Schuifladenblok 3 x 1/1 GN
| Art.-Nr 315306
| Euro 535,-

Schuifladen voor werktafels 700 Serie, 1/1 GN, 65 mm diep, schuifladen voor inbouw op lokatie

Schuiflade 1 x 1/1 GN
| Art.-Nr 315107
| Euro 229,-

Schuifladenblok 3 x 1/1 GN
| Art.-Nr 315307
| Euro 556,-



Hoekkasten, RVS Scotch-Brite gepolijst, 40 mm afgerond, met zwaai deur, in hoogte verstelbare legplank. Vierkante poten, buisvormig, 40 x 40 mm, tot 50 mm in hoogte verstelbaar. Hoogte 850-900 mm, 40 mm achteropstand

Hoekkast zonder achteropstand, met tussenschap

Werkdiepte	B (mm)	D (mm)	Art.-Nr	Euro
600 mm	900	900	337809	1.198,-
700 mm	1000	1000	337810	1.259,-

Hoekkast met achteropstand en tussenschap

Werkdiepte	B (mm)	D (mm)	Art.-Nr	Euro
600 mm	900	900	338809	1.429,-
700 mm	1000	1000	338810	1.459,-



Werkkasten, RVS Scotch-Brite gepolijst, met schuifdeuren, in hoogte verstelbare legplank, 40 mm afgerond. Vierkante poten, buisvormig, 40 x 40 mm, tot 50 mm in hoogte verstelbaar.
Hoogte 850-900 mm, 40 mm achteropstand

Werkkast met schuifdeuren en tussenschap

Diepte 700 mm zonder achteropstand

B (mm)	Art.-Nr	Euro
1000	337107	998,-
1200	337127	1.075,-
1400	337147	1.123,-
1600	337167	1.234,-
1800	337187	1.369,-
2000	337207	1.449,-

Diepte 700 mm met achteropstand

B (mm)	Art.-Nr	Euro
1000	338107	1.029,-
1200	338127	1.098,-
1400	338147	1.178,-
1600	338167	1.342,-
1800	338187	1.398,-
2000	338207	1.498,-



1 set zwenkwieien voor werkkasten

4 zwenkwieien waarvan 2 geremd
Hoogte 860 mm inclusief wielen

Art.-Nr 308242

Euro 169,-



Warmkast met schuifdeuren en tussenschap

Vermogen: 2 kW / 230 V 50/60 Hz

Diepte 700 mm zonder achteropstand

B (mm)	Art.-Nr	Euro
1000	347107	1.529,-
1200	347127	1.598,-
1400	347147	1.649,-
1600	347167	1.729,-
1800	347187	1.849,-
2000	347207	1.949,-

Diepte 700 mm met achteropstand

B (mm)	Art.-Nr	Euro
1000	348107	1.559,-
1200	348127	1.625,-
1400	348147	1.679,-
1600	348167	1.759,-
1800	348187	1.879,-
2000	348207	1.979,-



Servieskast met 3 draagplanken

RVS vierkante poten, buisvormig, 40 x 40 mm, tot 50 mm in hoogte verstelbaar.
Legplanken met omgebogen randen van 40 mm breed. De draagplanken zijn voorzien van een dwarsbalk voor extra draagkracht.
Hoogte 2000 mm

met 2 deuren

B (mm)	D (mm)	Art.-Nr	Euro
800	600	386080	1.469,-
1000	700	387100	1.749,-

met 2 schuifdeuren

B (mm)	D (mm)	Art.-Nr	Euro
1200	600	398120	1.789,-
1400	600	398140	1.979,-
1600	600	398160	2.175,-
1400	700	399140	2.079,-
1600	700	399160	2.279,-



✓ Op verzoek andere maatvoeringen leverbaar, catalogusprijs komt overeen met het volgende hoger standaard formaat.



Handwasbak met kniebediening Wandmontage

RVS

Hoogte inclusief waterkraan 510 mm

Bekken Ø 350 mm

Tijdgestuurd mechanisch interval - ca. 15 sec.

(afhankelijk van de waterdruk) door kniebediening

Aansluiting naar keuze koud- en/of warmwater

Afmetingen: B 400 x D 400 x H 345 mm

Inclusief zwenkarmatuur 200 mm en sifon Ø 40 mm

Gewicht: 8,65 kg

GTIN 4015613529257

Art.-Nr 401619

Euro 302,-

Handwasbak gecombineerd met uitstortgootsteen

RVS

Handwasbak afmeting: B 370 x D 280 x H 120 mm

Uitstortgootsteen afmetingen: B 405 x D 340 x H 170 mm

Met 1 mengkraan: 1/2", sifon en een opklapbaar rooster

Afmetingen: B 510 x D 700 x H 850 mm

Gewicht: 18,8 kg

GTIN 4015613428635

Art.-Nr 401618

Euro 449,-

Spoeltafels - Diepte 700 mm, RVS

Scotch-Brite gepolijst, 40 mm afgerond

Vierkante poten, buisvormig, 40 x 40 mm

tot 50 mm in hoogte verstelbaar

Voorzien van een waterkering van 40 mm hoog



Spoeltafel met 1 spoelbak

Afmetingen spoelbak: B 340 x D 400 x H 250 mm

B 500 x D 700 x H 850-900 mm

Art.-Nr 306380

Euro 609,-

Spoeltafel met 1 spoelbak afdruipvlak en bodemschap

Afmetingen spoelbak: B 500 x D 500 x H 250 mm

B 1200 x D 700 x H 850-900 mm

Afdruipvlak rechts

Art.-Nr 306320

Euro 829,-

Afdruipvlak links

Art.-Nr 306620

Euro 829,-



Afmetingen spoelbak: B 500 x D 500 x H 250 mm

B 1400 x D 700 x H 850-900 mm

Afdruipvlak rechts

Art.-Nr 306330

Euro 909,-

Afdruipvlak links

Art.-Nr 306630

Euro 909,-

**Spoeltafel met 2 spoelbakken
afdruipvlak en bodemschap**

Afmetingen spoelbak: B 500 x D 500 x H 250 mm
B 1600 x D 700 x H 850-900 mm

Afdruipvlak rechts
| Art.-Nr 306300
| Euro 1.098,-

Afdruipvlak links
| Art.-Nr 306600
| Euro 1.098,-



Afmetingen spoelbak: B 500 x D 500 x H 250 mm
B 1800 x D 700 x H 850-900 mm

Afdruipvlak rechts
| Art.-Nr 306310
| Euro 1.198,-

Afdruipvlak links
| Art.-Nr 306610
| Euro 1.198,-

Spoeltafels - Diepte 700 mm, RVS,
Scotch-Brite gepolijst, 40 mm afgerond
Vierkante poten, buisvormig, 40 x 40 mm
tot 50 mm in hoogte verstelbaar
Voorzien van een waterkering van 40 mm hoog

**Spoeltafel met 1 spoelbak
afdruipvlak en bodemschap**

Afmetingen spoelbak: B 400 x D 500 x H 250 mm
B 1200 x D 700 x H 850-900 mm

Afdruipvlak rechts
| Art.-Nr 306340
| Euro 859,-

Afdruipvlak links
| Art.-Nr 306640
| Euro 859,-

**Spoeltafel met 2 spoelbakken
afdruipvlak en bodemschap**

Afmetingen spoelbak: B 400 x D 500 x H 250 mm
B 1600 x D 700 x H 850-900 mm

Afdruipvlak rechts
| Art.-Nr 306350
| Euro 1.119,-

Afdruipvlak links
| Art.-Nr 306650
| Euro 1.119,-



Levering exclusief vaatwasmachine

**Spoeltafel met 2 spoelbakken
afdruipvlak en bodemschap**

Afmetingen spoelbak: B 500 x D 500 x H 250 mm
B 1800 x D 700 x H 850-900 mm

Afdruipvlak rechts
| Art.-Nr 306360
| Euro 1.198,-

Afdruipvlak links
| Art.-Nr 306660
| Euro 1.198,-





Novy afzuigkap

- ✓ CNS 18/10
- ✓ 230 V 50 Hz 1 NAC
- ✓ ventilatormotoren met verlichting
- ✓ benodigheden voor wandophanging worden meegeleverd
- ✓ 3 ventilatiestanden

Voordelen van de randafzuigkappen

- ✓ Sterke afzuiging voor kleine bakwanden in pantry's, sportkantines, etc.
- ✓ Door de 4 hoeken voor afzuiging optimale spreiding
- ✓ De CNS plaat beschermd ventilatoren tegen hitte en isoleert het geluid
- ✓ De metalen meegeleverde filters zijn makkelijk verwijderbaar en af te wassen in een vaatwasmachine



B x D x H mm	Aantal ventilatormotor en afzuigkanaal	kW	(m³/h)	Art.-Nr	Euro
600 x 520 x 170	1	0,08	350	100060	679,-
900 x 520 x 170	2	0,16	700	100090	1.198,-
1000 x 520 x 170	2	0,16	700	100100	1.259,-

Advantage: het voordeel van deze omvormer is dat twee units kunnen worden gebruikt.

Deze omvormers zijn beide mogelijk voor zowel de 125 mm Ø en de 150 mm Ø

STL Omvormer voor afzuigkappen 900 en 1000 mm

Art.-Nr 100103

Euro 135,-

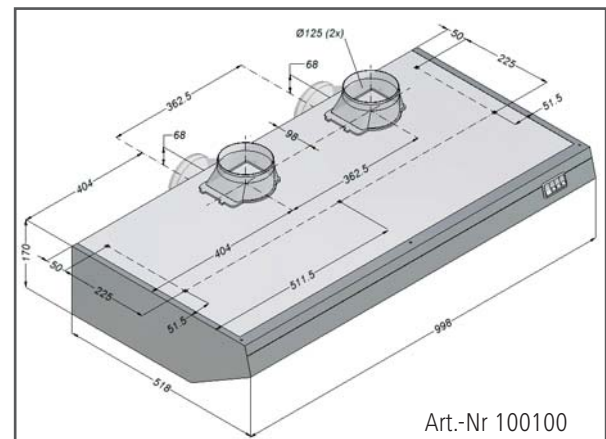
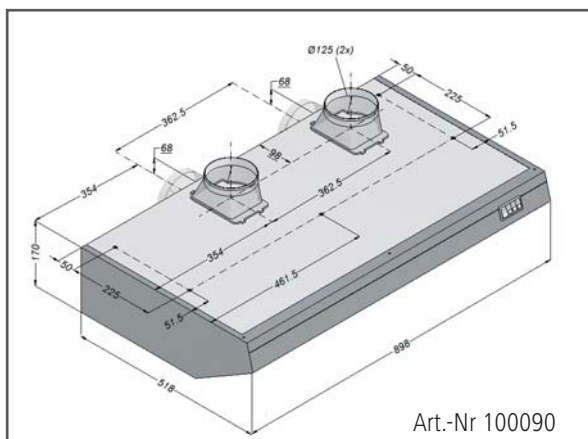
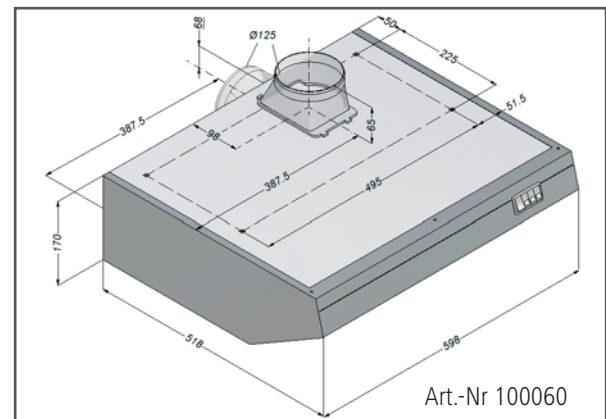
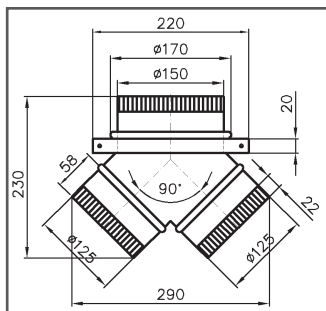



Wand afzuigkappen

- ✓ Omkasting afzuigkap
Compleet uitgevoerd in chroomnikkelstaal 18/10 en voorzien van een vetopvanggoot. Filters hebben een extra vetopvangetap.
- ✓ Brandveilige filters Type A
Brandveilige filters worden meegeleverd en zijn geheel gemaakt van CNS 18/10 met een hoge vetscheidingsgraad
Brandveilige filters B 400 x D 500 x H 25 mm
- ✓ Verlichting
Geïntegreerde verlichting voorzien van een afdekking aan de onderzijde waardoor er geen vet naar beneden valt.
Aan/uit-knop via de externe schakelkast (Art.-Nr 220110)



Wand afzuigkappen Serie 700 met motor (184 W)

B (mm)	Filters	Lampen (aantal + Watt)	Motorvermogen (m ³ /h)	Uitsparing voor de motor (hoekig)	Gewicht (kg)	Art.-Nr	Euro
1300	2	1 x 18 W	1500	1 (232x208)	27	257130	1.419,-
1400	2	1 x 36 W	1500	1 (232x208)	28	257140	1.459,-
1500	2	1 x 36 W	1500	1 (232x208)	29	257150	1.489,-
1600	3	1 x 36 W	1500	1 (232x208)	30	257160	1.519,-
1700	3	1 x 36 W	1500	1 (232x208)	31	257170	1.549,-
1800	3	1 x 36 W	1500	1 (232x208)	32	257180	1.569,-
2000	4	2 x 18 W	1500	1 (232x208)	33	257200	1.679,-



Afzuigmotor schakelkast voor muurbevestiging
Traploos regelbaar
Art.-Nr 220110
Euro 149,-

Wand afzuigkappen Serie 700 zonder motor

B (mm)	Filters	Lampen (aantal + Watt)	Gewicht (kg)	Art.-Nr	Euro
1000	2	1 x 18 W	16	258100	898,-
1200	2	1 x 18 W	19	258120	945,-
1400	2	1 x 36 W	21	258140	998,-
1600	3	1 x 36 W	22	258160	1.069,-
1800	3	1 x 36 W	24	258180	1.139,-
2000	4	2 x 18 W	26	258200	1.229,-

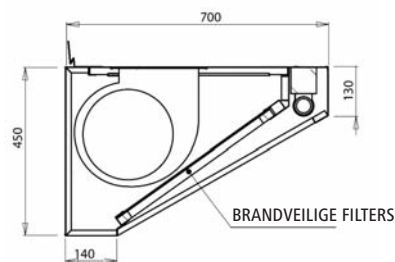

grotere afmetingen op aanvraag leverbaar

Wand afzuigkappen Serie 900 met motor (184 W)

B (mm)	Filters	Lampen (aantal + Watt)	Motorvermogen (m ³ /h)	Uitsparing voor de motor (hoekig)	Gewicht (kg)	Art.-Nr	Euro
1300	2	1 x 18 W	1500	1 (232x208)	29	264130	1.439,-
1400	2	1 x 36 W	1500	1 (232x208)	30	264140	1.489,-
1500	2	1 x 36 W	1500	1 (232x208)	31	264150	1.519,-
1600	3	1 x 36 W	1500	1 (232x208)	32	264160	1.539,-
1700	3	1 x 36 W	1500	1 (232x208)	33	264170	1.569,-
1800	3	1 x 36 W	1500	1 (232x208)	34	264180	1.598,-
2000	4	2 x 18 W	1500	1 (232x208)	36	264200	1.729,-
2200	4	2 x 18 W	1500	1 (232x208)	38	264220	1.759,-

Wand afzuigkappen Serie 1100 op aanvraag

Wand afzuigkappen Serie 900 zonder motor

B (mm)	Filters	Lampen (aantal + Watt)	Gewicht (kg)	Art.-Nr	Euro
1000	2	1 x 18 W	21	265100	949,-
1200	2	1 x 18 W	22	265120	979,-
1400	2	1 x 36 W	23	265140	1.039,-
1600	3	1 x 36 W	24	265160	1.098,-
1800	3	1 x 36 W	26	265180	1.179,-
2000	4	2 x 18 W	28	265200	1.289,-
2200	4	2 x 18 W	30	265220	1.349,-

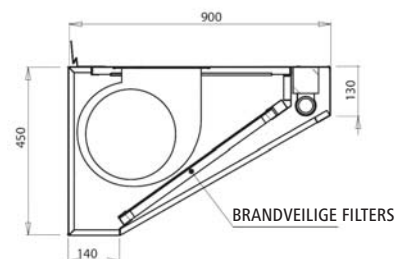

grotere afmetingen op aanvraag leverbaar



Met Bartscher friteuses worden uw producten krokant en knapperig geserveerd.

Goudgele friet, krokante schnitzels, knapperig gebak of heerlijk sappige loempia's - frituren is een ideale manier om producten snel en smakelijk te bereiden.

Voor alle toepassingsmogelijkheden in veelzijdig ingerichte keukens bieden wij u het bijpassende apparaat-assortiment: van 'instap' tafelfriteuses tot en met high-performance professionele modellen. Met Bartscher friteuses bent u perfect uitgerust voor het bereiden van knapperig-krokante gerechten.

TIPS VOOR OPTIMAAL FRITUREN

behandel uw frituurproducten en uw friteuse zorgvuldig voor een perfect resultaat

Om gezonde en heerlijk knapperige gerechten op tafel te zetten en uw friteuse, ongeacht het model waarvoor u gekozen heeft, langdurig te kunnen gebruiken, dient u op een paar belangrijke punten te letten.

De frituurmand

is goed gevuld, wanneer het te frituren product vrij bovenop drijft. Als vuistregel geldt: De verhouding van frituurproduct en frituurvet moet ca. 1:10 bedragen. De mand niet voor meer dan de helft vullen.

De optimale temperatuur

ligt tussen 170 en 180 °C. Is het vet te heet, vermindert de houdbaarheid. Bij te lage temperaturen dringt te veel vet het frituurproduct binnen.

Het juiste frituurvet of olie

in de handel worden verschillende consistenties en kwaliteiten aangeboden. Het gebruik van kwalitatief hoogwaardig halfvloeibaar of vloeibaar vet is in meerdere opzichten van belang: Het frituurproduct smaakt beter, en het vet is snel, gemakkelijk en langdurig te gebruiken.

Een zorgvuldig gebruik

en naleving van de hygiënerichtlijnen zijn van beslissend belang voor de lange levensduur en onberispelijke werking van het apparaat. Aanwijzingen voor reiniging, onderhoud en bediening van de apparatuur vindt u in de bedieningshandleiding. Deze garanderen een optimale en duurzame productkwaliteit.



Friteuse "PETIT"*

Behuizing en deksel uit edelstaal,
schakelkast uit kunststof
1 bak, 1 mand, inhoud: 3 liter
Vermogen: 2,0 kW / 230 V 50 Hz 1 NAC
Afmetingen: B 220 x D 400 x H 240 mm
Veiligheidsthermostaat (beveiliging tegen oververhitting)
Gewicht: 2,7 kg
GTIN 4015613447223
| Art.-Nr 165103
| Euro 48,-



Extra frituurmand

B 145 x D 245 x H 85 mm
Gewicht: 0,24 kg
GTIN 4015613586977
| Art.-Nr 165511
| Euro 8,50

Friteuse "MINI II"*

Behuizing en deksel uit edelstaal,
schakelpaneel van kunststof.
1 binnenpan, 1 frituurmand, inhoud: 4 liter
Vermogen: 2,2 kW / 230 V 50-60 Hz 1 NAC
Afmetingen: B 200 x D 400 x H 280 mm
Veiligheidsthermostaat (beveiliging tegen oververhitting)
Gewicht: 3,3 kg
GTIN 4015613392271
| Art.-Nr A165110
| Euro 67,-



Extra frituurmand

B 140 x D 240 x H 100 mm
Gewicht: 0,24 kg
GTIN 4015613586991
| Art.-Nr 165512
| Euro 8,50

Dubbele-friteuse "MINI III"*

Behuizing en deksel uit edelstaal,
schakelkast uit kunststof
2 binnenpannen, 2 frituurmanden
Inhoud: 2 x 4 liter
Vermogen: 2 x 2,2 kW / 230 V 50-60 Hz 1 NAC
Noodzakelijk: 2 aparte stekkerdozen
Afmetingen: B 400 x D 400 x H 280 mm
Veiligheidsthermostaat (beveiliging tegen oververhitting)
Gewicht: 6,5 kg
GTIN 4015613392288
| Art.-Nr A165112
| Euro 129,-



*Het apparaat is niet geschikt voor professioneel gebruik.



Friteuse "SNACK I"

Behuizing, deksel en schakelpaneel volledig edelstaal
 1 binnenpan, 1 frituurmand
 Inhoud: 4 liter
 Vermogen: 2,0 kW / 230 V 50 Hz 1 NAC
 Afmetingen: B 220 x D 400 x H 315 mm
 Veiligheidsthermostaat (beveiliging tegen oververhitting)
 Gewicht: 7 kg
 GTIN 4015613423937
Art.-Nr A162400E
Euro 119,-

Extra frituurmand

B 140 x D 212 x H 137 mm
 Gewicht: 0,65 kg
 GTIN 4015613612584
Art.-Nr 165519
Euro 19,-



Dubbele-friteuse "SNACK II"

Behuizing, deksel en schakelpaneel volledig edelstaal
 2 binnenpannen, 2 frituurmanden
 Inhoud: 2 x 4 liter
 Vermogen: 2 x 2,0 kW / 230 V 50 Hz 1 NAC
 2 aparte stekkerdozen zijn noodzakelijk
 Afmetingen: B 435 x D 400 x H 315 mm
 Veiligheidsthermostaat (beveiliging tegen oververhitting)
 Gewicht: 10,5 kg
 GTIN 4015613423944
Art.-Nr A162402E
Euro 215,-



Frituurvet opvangemmer

De beveiligingsluiting tussen het deksel en de emmer, sluit automatisch bij het dragen.

- Deksel valt dicht tijdens transport
- Afdekdeksel voor het uitgieten, extra beveiliging over de uitstorttuit
- Veiligheidsverbinding tussen emmer en deksel
- Extra hittebestendig handvat voor ledigen
- Verhoogde bodemrand met ontluichtingsgaten

Materiaal: gegalvaniseerde plaatstaal conform DIN EN ISO 1461
 Inhoud: 12 liter
 Diameter: 280 mm
 Afmetingen: B 355 x D 335 x H 450 mm
 Gewicht: 3,5 kg
 GTIN 4015613274096
Art.-Nr A150460V
Euro 149,-

✓ Dit reservoir is alleen bestemd voor het transport en de afvalverwerking van oud vet.

*Het apparaat is niet geschikt voor professioneel gebruik.



Friteuse "SNACK III"*

Behuizing, deksel en schakelpaneel uit edelstaal
 1 binnenpan, 1 frituurmand
 Inhoud: 8 liter
 Vermogen: 3,25 kW / 230 V 50 Hz 1 NAC
 Afmetingen: B 265 x D 430 x H 340 mm
 Veiligheidsthermostaat (beveiliging tegen oververhitting)
 Gewicht: 7,1 kg
 GTIN 4015613423951
Art.-Nr A162800E
Euro 162,-



Extra frituurmand

B 190 x D 240 x H 140 mm
 Gewicht: 0,8 kg
 GTIN 4015613612591
Art.-Nr 165520
Euro 24,-

Dubbele-friteuse "SNACK IV"*

Behuizing, deksel en schakelpaneel uit edelstaal
 2 binnenpannen, 2 frituurmanden
 Inhoud: 2 x 8 liter
 Vermogen: 2 x 3,25 kW / 230 V 50 Hz 1 NAC
 2 aparte stekkerdozen zijn noodzakelijk
 Afmetingen: B 550 x D 430 x H 340 mm
 Veiligheidsthermostaat (beveiliging tegen oververhitting)
 Gewicht: 12,5 kg
 GTIN 4015613423968
Art.-Nr A162802E
Euro 292,-



STL Frituurvetfilter

Het frituurvetfilter is gemaakt van speciaal weefsel-materiaal. Verwijdert de kleinste bakresten.
 Te gebruiken bij temperaturen tot 190° C.
 Makkelijk te reinigen.
 Gewicht: 1,25 kg
 GTIN 4016098100986
Art.-Nr A101999
Euro 159,-

Extra filter

Gewicht: 0,05 kg
 GTIN 4016098100979
Art.-Nr A101901
Euro 79,-



*Het apparaat is niet geschikt voor professioneel gebruik.



Friteuse "Snack XL"

Extra lange uitvoering
Geschikt voor bereiding van lange producten, zoals bijv. vis.
Behuizing, deksel en schakelpaneel van CNS
1 binnenpan, 1 frituurmand
Inhoud: 8 liter
Mandmaat: B 150 x D 320 x H 120 mm
Roestvrij stalen verwarmingselementen
Koudezone
Veiligheidsthermostaat (beveiliging tegen oververhitting)
Vermogen: 3,4 kW / 230 V 50 Hz 1 NAC
Afmetingen: B 240 x D 590 x H 320 mm
Gewicht: 7,3 kg
GTIN 4015613525884
| Art.-Nr 165510
| Euro 359,-

Extra frituurmand

B 150 x D 320 x H 120 mm
Gewicht: 1,0 kg
GTIN 4015613527000
| Art.-Nr 165515
| Euro 49,-



Friteuse "IMBISS I" met aftapkraan

Behuizing, deksel en schakelpaneel van CNS
1 binnenpan, diepgetrokken, inhoud: 8 liter
1 frituurmand
Vermogen: 3,25 kW / 230 V 50 Hz 1 NAC
Afmetingen: B 290 x D 550 x H 410 mm
Veiligheidsthermostaat
Gewicht: 10 kg
GTIN 4015613399591
| Art.-Nr A150107
| Euro 275,-

Extra frituurmand

B 195 x D 230 x H 145 mm
Gewicht: 0,8 kg
GTIN 4015613603612
| Art.-Nr 165518
| Euro 35,-



Dubbele-friteuse "IMBISS II" met aftapkranen

Behuizing, deksel en schakelpaneel van CNS
2 binnenpannen, diepgetrokken, inhoud: 2 x 8 liter
2 frituurmanden
Vermogen: 2 x 3,25 kW / 230 V 50 Hz 1 NAC
2 aparte stekkerdozen noodzakelijk
Afmetingen: B 580 x D 550 x H 410 mm
Veiligheidsthermostaat
Gewicht: 22 kg
GTIN 4015613399607
| Art.-Nr A150207
| Euro 469,-



Friteuse "Imbiss PRO" met aftapkraan

Krachtige driedfasen friteuse voor professioneel gebruik.

Behuizing, deksel en schakelpaneel van CNS

1 binnenpan: 9,7 liter, inclusief 1 frituurmand

Mandmaat: B 250 x D 270 x H 145 mm

Roestvrij stalen verwarmingselementen

Koudezone

Veiligheidsthermostaat (beveiliging tegen oververhitting)

Vermogen: 8,1 kW / 400 V 50 Hz 3 NAC

Afmetingen: B 410 x D 500 x H 380 mm

Gewicht: 12,7 kg

GTIN 4015613535104

Art.-Nr 162500

Euro 435,-

Extra frituurmand

B 250 x D 270 x H 145 mm

Gewicht: 0,87 kg

GTIN 4015613587042

Art.-Nr 165517

Euro 36,-



Friteuse "Professional" met aftapkraan

Behuizing, deksel en schakelpaneel van CNS

1 binnenpan, 1 frituurmand

Inhoud: 10 liter

Mandmaat: B 300 x D 240 x H 120 mm

Roestvrij stalen verwarmingselementen

Koudezone

Veiligheidsthermostaat (beveiliging tegen oververhitting)

Vermogen: 8,1 kW / 400 V 50-60 Hz 3 NAC

Afmetingen: B 390 x D 450 x H 375 mm

Gewicht: 11,5 kg

GTIN 4015613494098

Art.-Nr 162900

Euro 539,-

Extra frituurmand

B 300 x D 240 x H 120 mm

Gewicht: 1,5 kg

GTIN 4015613495798

Art.-Nr 162905

Euro 49,-

Extra frituurmand

B 150 x T 240 x H 120 mm

Gewicht: 1,0 kg

GTIN 4015613536859

Art.-Nr 162911

Euro 39,-

Voor 1 binnenpan zijn 2 manden nodig.



Dubbele-friteuse "Professional II" met aftapkranen

Met de 2 grote korven is de dubbele friteuse vooral op piekmomenten voortreffelijk geschikt voor professioneel gebruik.

Behuizing, deksel en schakelpaneel van CNS

2 binnenpannen van 10 liter

2 frituurmanden, mandmaat:

B 300 x D 240 x H 120 mm

Roestvrij stalen verwarmingselementen

Koudezone

Veiligheidsthermostaat (beveiliging tegen oververhitting)

Vermogen: 16,2 kW / 400 V 50-60 Hz 3 NAC

Afmetingen: B 750 x D 450 x H 375 mm

Gewicht: 21,8 kg

GTIN 4015613536798

Art.-Nr 162910

Euro 998,-





Rijstkoker voor 2-10 personen*

Geschikt voor verschillende rijstsoorten of voor het stoven en warmhouden van vis, vlees of groente.
 Behuizing van staalblik, poedergecoat wit
 Kunststof deksel en onderzijde
 Binnenpan met antiaanbaklaag
 Inhoud: 1,8 liter
 Vermogen: 700 W / 230 V 50 Hz
 Afmetingen: Ø 216 mm, hoogte 280 mm
 Gewicht: 2,6 kg
 Inclusief maatbeker + rijstlepel + zeef
 GTIN 4015613537023

Art.-Nr 150525

Euro 38,-



Rijstkoker voor 2-10 personen*

Geschikt voor verschillende rijstsoorten of voor het stoven en warmhouden van vis, vlees of groente.
 Behuizing van edelstaal
 Kunststof deksel en onderzijde
 Binnenpan met antiaanbaklaag
 Inhoud: 1,8 liter
 Vermogen: 700 W / 230 V 50 Hz
 Afmetingen: Ø 216 mm, hoogte 280 mm
 Gewicht: 2,7 kg
 Inclusief maatbeker + rijstlepel + zeef
 GTIN 4015613537016

Art.-Nr 150524

Euro 42,-



Rijstkoker voor 25 - 40 personen

Behuizing van edelstaal, extra grote handgreep
 Binnenpan anti-aanbak en hittebestendig
 Rondom-warmhoudfunctie
 Inhoud: 8 liter
 Vermogen: 1,95 kW / 230 V 50 Hz
 Afmetingen: Ø 320 mm, hoogte 350 mm
 Gewicht: 11 kg
 Inclusief maatbeker + rijstlepel + roerspatel
 GTIN 4015613405698

Art.-Nr A150513

Euro 192,-

*Het apparaat is niet geschikt voor professioneel gebruik.



Rijstverwarmer

Behuizing van edelstaal
 Extra grote greep
 Binnenpan anti-aanbak en hittebestendig
 Rondom-warmhoudfunctie
 Capaciteit: 8,5 kg rijst - ongekookt
 Vermogen: 110 W / 230 V 50 Hz
 Afmetingen: Ø 395 mm, hoogte 372 mm
 Gewicht: 7,9 kg
 Inclusief roerspatel + opscheplepel
 GTIN 4015613396286
Art.-Nr A150512
Euro 175,-



Pastakoker "SNACK"

RVS
 Afmeting binnenpan:
 B 240 x D 300 x H 200 mm
 Waterinhoud: 7 liter
 Temperatuurbereik tot 110 °C
 Vermogen: 3,4 kW / 230 V 50 Hz
 Afmetingen: B 305 x D 410 x H 315 mm
 inclusief 1 mandje, 210 x 235 x 100 mm
 Gewicht: 6,75 kg
 GTIN 4015613584171
Art.-Nr 132260
Euro 379,-

Extra mandje klein

Afmeting: B 100 x D 235 x H 100 mm
 GTIN 4015613584225
Art.-Nr 132261
Euro 39,-

Extra mandje groot

Afmeting: B 210 x D 235 x H 100 mm
 GTIN 4015613585666
Art.-Nr 132262
Euro 89,-



Pasta-Station

Deegwaren per portie vers bereid

CNS 18/10
 4 mandjes, inhoud 1liter per stuk
 De kooktijd is per mandje instelbaar d.m.v. een akoestisch geluidssignaal
 Inhoud bak 8 liter
 Vaste wateraansluiting R1/2"
 Watertoevoer via keuzeschakelaar
 Poten 15 mm verstelbaar
 Vermogen: 3,2 kW / 230 V 50 Hz
 Afmetingen: B 520 x D 340 x H 600 mm
 inclusief 4 mandjes
 Gewicht: 24 kg
 GTIN 4015613458311
Art.-Nr 132250
Euro 1.598,-

Extra mandje voor Pasta-Station

Afmeting:
 B 65 x D 185 x H 130 mm
 GTIN 4015613586076
Art.-Nr 158607
Euro 39,-





Ø 32 cm



Multipan "MINI"*

Anti-aanbaklaag
Doorsnee-buitenmaat: 32 cm
Doorsnee-binnenmaat: 28 cm
Totale hoogte: ca. 15,5 cm
Binnenpanhoogte: 3 cm / ca. 2 liter
Vermogen: 1,3 kW / 230 V 50 Hz
Gewicht: 2,05 kg
Inclusief glazen deksel
GTIN 4015613419671

Art.-Nr A150117G

Euro 23,50

Ø 41 cm



Multipan*

Anti-aanbaklaag
Doorsnee-buitenmaat: 41 cm
Doorsnee-binnenmaat: 38 cm
Totale hoogte: 16,5 cm
Binnenpanhoogte: 4 cm / ca. 4 liter
Vermogen: 1,5 kW / 230 V 50 Hz
Gewicht: 3,25 kg
Inclusief glazen deksel en

bakspatel

GTIN 4015613418629

Art.-Nr A150114G

Euro 35,-

EXTRA-DIEP
Hoogte: 8 cm



Multipan "40x30"*

Anti-aanbaklaag
B 490 x D 310 x H 195 mm
Binnenmaat: B 370 x D 285 mm
Binnenpanhoogte: 8 cm / ca. 7,5 liter
Vermogen: 1,5 kW / 230 V 50 Hz
Gewicht: 3,2 kg
Inclusief glazen deksel
GTIN 4015613505169

Art.-Nr 150340

Euro 40,50

*Het apparaat is niet geschikt voor professioneel gebruik.



Multipan "GRANDE"*

Anti-aanbaklaag
Doorsnee buitenmaat: 41 cm
Doorsnee binnenmaat: 38 cm
Totale hoogte: 20 cm
Binnenpanhoogte: 8 cm / ca. 8 liter
Vermogen: 1,5 kW / 230 V 50 Hz
Gewicht: 3,65 kg
Inclusief glazen deksel
GTIN 4015613419688
■ Art.-Nr A150118G
■ Euro 40,50



Ø 41 cm
EXTRA-DIEP
Hoogte: 8 cm

Multipan*

Anti-aanbaklaag
Doorsnee buitenmaat: 55 cm
Doorsnee binnenmaat: 51,5 cm
Totale hoogte: 21 cm
Binnenpanhoogte: 4,5 cm / ca. 10 liter
Vermogen: 1,6 kW / 230 V 50 Hz
Gewicht: 4,75 kg
Inclusief RVS-deksel met
glazen kijkvenster
GTIN 4015613363752
■ Art.-Nr A150155
■ Euro 78,-



Ø 55 cm

*Het apparaat is niet geschikt voor professioneel gebruik.



Wie kent het niet?

Paella, het Spaanse nationaal gerecht - een culinair kunstwerk, waarvan de kleuren alleen al de ogen en de mond aanspreken.

Met onze Paella serie zet u een stuk Spaanse traditie op tafel.

Niet alleen de Spaanse klassieker kan hierin worden klaargemaakt: ook gyros, kalkoenlapjes of gebakken aardappelen - laat uw fantasie er maar rustig op los.

De paella wordt traditioneel in een grote ronde pan uit gepolijst staal klaargemaakt. Een dergelijke paellera met een speciale bodem en een hoge rand zorgt voor een groot gaaroppervlak die door de passende ringbranders (op propaangas) ideaal wordt aangevuld.

De pannen, die in verschillende grootten beschikbaar zijn, zijn veelzijdig in te zetten en geschikt voor alle soorten fornuizen, inclusief inductie fornuizen.

Ze kunnen zelfs op open vuren worden gebruikt. Creativiteitstroef: tal van gerechten, zoals gesmoorde champignons, chili con carne of rundvlees komen in de staalpan goed tot hun recht.

De paella-pan is de ideale aanvulling voor alle grillsystemen.

De onderdelen zijn optimaal op elkaar afgestemd.

De krachtige ringbrander is met twee of drie branders verkrijgbaar en kan met de universele driepoot worden aangevuld.

Dankzij de hittebestendige, stabiele handvaten, kunnen de gerechten direct vanuit de pan vers op het bord worden geserveerd.



Bartscher Paella serie
Alleen voor buitengebruik

- ✓ Beste braad- en kookeigenschappen
- ✓ Hittebestendige handvaten
- ✓ Veelzijdig inzetbaar in verschillende grootten
- ✓ Krachtige gasbrander



Paella pannen
Materiaal: gepolijst staal

Ø (cm)	kg	Art.-Nr	Euro	
26	0,48	A153026	6,-	GTIN 4015613408347
30	0,55	A153030	7,-	GTIN 4015613408354
34	0,76	A153034	8,50	GTIN 4015613408361
38	1,18	A153038	10,50	GTIN 4015613408378
43	1,47	A153043	12,50	GTIN 4015613408385
46	1,92	A153046	15,-	GTIN 4015613408392
55	3,27	A153055	21,50	GTIN 4015613408408
60	4,00	A153060	26,-	GTIN 4015613408415
65	5,03	A153065	36,-	GTIN 4015613408422
70	6,68	A153070	51,-	GTIN 4015613408439
80	11,40	A153080	69,-	GTIN 4015613408446
90	15,44	A153090	91,-	GTIN 4015613408453

Hou zeker rekening met onze onderhoudsinstructies voor pannen uit gepolijst staal.



Paella gas brander, 2 hittekringen
voor 3 tot ca. 25 personen

Brander Ø 40 cm, 2 hittekringen apart regelbaar
voor pannen tot max. Ø 60 cm
Vermogen: 9,94 kW (voor vloeibaar gas)
Gewicht: 1,97 kg
GTIN 4015613408491

Art.-Nr A153140

Euro 66,-



Paella gas brander, 3 hittekringen
voor 3 tot ca. 60 personen

Brander Ø 65 cm, 3 hittekringen apart regelbaar
voor alle maten pannen geschikt
Vermogen: 17,0 kW (voor vloeibaar gas)
Gewicht: 4,74 kg
GTIN 4015613408484

Art.-Nr A153160

Euro 142,-

Gasaansluitset

voor paella gas brander
Bruikbaar voor buiten
Gewicht: 1,5 kg
GTIN 4015613419015

Art.-Nr 825152

Euro 68,-



Paella brander universele driepoot
voor paella gas brander
A153140 (Ø 40 cm), A153160 (Ø 60 cm)

Materiaal: verzinkt staal
Hoogte: 63 cm
Gewicht: 2,2 kg
GTIN 4015613408460

Art.-Nr A153141

Euro 33,-



Contact grills

- ✓ Robuust apparaat van CNS
- ✓ Grillplaten van gietijzer voor optimale warmteoverdracht
- ✓ Regelbare thermostaat: 50 °C tot 300 °C
- ✓ Voorverwarmings controle lampje
- ✓ Controle lampje in/buiten bedrijf
- ✓ Vetopvangschaal
- ✓ Levering inclusief reinigingsborstel



Contact grill, grillplaten geribbeld

Afmetingen: B 290 x D 370 x H 200 mm
 Bovenste grillplaat: B 214 x D 214 mm
 Onderste grillplaat: B 220 x D 235 mm
 Vermogen: 1,8 kW / 230 V 50 Hz
 Gewicht: 14 kg
 GTIN 4015613385617
Art.-Nr A150670
Euro 232,-

Contact grill

zoals artikel A150670 echter met
grillplaten glad
 GTIN 4015613391380
Art.-Nr A150669
Euro 232,-

Contact grill

zoals artikel A150670 zoals artikel
**grillplaat boven geribbeld,
 onderste grillplaat glad**
 GTIN 4015613391656
Art.-Nr A150668
Euro 232,-



Dubbele contact grill, grillplaten geribbeld

Afmetingen: B 570 x D 370 x H 200 mm
 Bovenste grillplaten p/s: B 215 x D 215 mm
 Onderste grillplaten p/s: B 470 x D 230 mm
 2 aparte thermostaten
 Vermogen: 3,6 kW / 230 V 50 Hz
 Gewicht: 26 kg
 GTIN 4015613385624
Art.-Nr A150671
Euro 425,-

Dubbele contact grill, zoals artikel A150671 echter met grillplaten glad

GTIN 4015613391397
Art.-Nr A150672
Euro 425,-

Dubbele contact grill, zoals artikel A150671 zoals artikel Grillplaten boven geribbeld, onderste grillplaat glad

GTIN 4015613391403
Art.-Nr A150673
Euro 425,-



Ideaal voor het bereiden en opwarmen van diverse producten zoals pitabrood, panini's en voor het grillen van bijvoorbeeld vlees. Modellen zijn leverbaar met geribbelde en gladde grillplaten.

**Contact-grill "Panini"
groot grill-vlak in geribbelde uitvoering**

Afmetingen: B 410 x D 370 x H 200 mm
Bovenste grillplaat: B 335 x D 220 mm
Onderste grillplaat: B 335 x D 230 mm
Vermogen: 2,2 kW / 230 V 50 Hz
Gewicht: 19 kg
GTIN 4015613415000
Art.-Nr A150674
Euro 275,-

**Contact-grill "Panini"
groot grill-vlak in glade uitvoering**

Afmetingen: B 410 x D 370 x H 200 mm
Bovenste grillplaat: B 335 x D 220 mm
Onderste grillplaat: B 335 x D 230 mm
Vermogen: 2,2 kW / 230 V 50 Hz
Gewicht: 19 kg
GTIN 4015613606750
Art.-Nr A150679
Euro 275,-

**Contact-grill "Panini"
groot grill-vlak, grillplaat boven geribbeld,
onderste grillplaat glad**

Afmetingen: B 410 x D 370 x H 200 mm
Bovenste grillplaat: B 335 x D 220 mm
Onderste grillplaat: B 335 x D 230 mm
Vermogen: 2,2 kW / 230 V 50 Hz
Gewicht: 19 kg
GTIN 4015613486833
Art.-Nr A150676
Euro 275,-



Bakpapier 1/2 GN

Afmeting bakpapier: B 330 x D 270 mm
Besteleenheid:
Karton met 12 One-Up dispensers met elk 100 vellen
Gewicht: 4,38 kg
GTIN 4015613587110
Art.-Nr 150678
Euro 66,-





Elektrische grillplaat GDP 320E, glad

CNS 18/10
 Grillplaat gegoten, glad, afmetingen: B 320 x D 480 mm
 Thermostaat voor constante bedrijfstemperatuur
 tussen 50 °C en 300 °C
 Temperatuur controlelampje
 Veiligheidsthermostaat
 4 kunststofpoten, in hoogte verstelbaar
 Vermogen: 3 kW / 230 V 50 Hz
 Afmetingen: B 325 x D 540 x H 295 mm
 Gewicht: 22 kg
 Inclusief reinigingsschraper
 GTIN 4015613370545
Art.-Nr A370031
Euro 395,-



Elektrische grillplaat GDP 320E, geribbeld

CNS 18/10
 Grillplaat gegoten, geribbeld, afmetingen: B 320 x D 480 mm
 Thermostaat voor constante bedrijfstemperatuur
 tussen 50 °C en 300 °C
 Temperatuur controlelampje
 Veiligheidsthermostaat
 4 kunststofpoten, in hoogte verstelbaar
 Vermogen: 3,0 kW / 230 V 50 Hz
 Afmetingen: B 325 x D 540 x H 295 mm
 Gewicht: 21,15 kg
 Inclusief reinigingsschraper
 GTIN 4015613610894
Art.-Nr 370035
Euro 459,-



✓ Met deze opzetgril wordt uw grillplaat tot een contactgril

Opzetgril voor elektrische grillplaten

Materiaal: edelstaal
 Grillplaatvlak, glad: anti-aanbakfolie, uitwisselbaar
 Temperatuurbereik: 50 °C tot 220 °C
 Totale hoogte met grillplaat:
 490 mm, geopend 810 mm
 Vermogen: 3 kW / 230 V 50 Hz
 Afmetingen: B 325 x D 480 x H 665 mm
 Gewicht: 18 kg
 GTIN 4015613633282
Art.-Nr. 370100
Euro 549,-

Anti-aanbakfolie
 GTIN 4015613639802
Art.-Nr 370101
Euro 32,-



Gas grillplaat GDP 320G, glad

CNS 18/10
 Grillplaat gegoten, glad, afmetingen: B 320 x D 480 mm
 4 kunststofpoten, in hoogte verstelbaar
 Vermogen: Gas 4 kW
 Afmetingen: B 325 x D 600 x H 310 mm
 Gewicht: 24 kg
 Inclusief reinigingsschraper
 Apparatuur is ingesteld op aardgas H
 GTIN 4015613390932
Art.-Nr A3700331
Euro 489,-



Elektrische grillplaat GDP 650E, glad

CNS 18/10

Grillplaat gegoten, glad, afmetingen: B 650 x D 480 mm,

grillplaatvlakken apart instelbaar

Thermostaat voor constante bedrijfstemperatuur

tussen 50 °C en 300 °C

Temperatuur controlelampje

Veiligheidsthermostaat

4 kunststofpoten, in hoogte verstelbaar

Vermogen: 6 kW / 400 V 50 Hz

Afmetingen: B 660 x D 540 x H 295 mm

Gewicht: 41 kg

Inclusief reinigingsschraper

GTIN 4015613370552

Art.-Nr A370032

Euro 589,-



Elektrische grillplaat GDP 650E, glad/geribbeld

CNS 18/10

Grillplaat gegoten, 1/2 geribbeld, 1/2 glad,

afmetingen: B 650 x D 480 mm, grillplaatvlakken apart instelbaar

Thermostaat voor constante bedrijfstemperatuur

tussen 50 °C en 300 °C

Temperatuur controlelampje

Veiligheidsthermostaat

4 kunststofpoten, in hoogte verstelbaar

Vermogen: 6,0 kW / 400 V 50 Hz

Afmetingen: B 660 x D 540 x H 295 mm

Gewicht: 40 kg

Inclusief 2 reinigingsschrapers

GTIN 4015613610931

Art.-Nr 370036

Euro 689,-



Gas grillplaat GDP 650G, glad

CNS 18/10

Grillplaat gegoten, glad, afmetingen: B 650 x D 480 mm,

grillplaatvlakken apart instelbaar

4 kunststofpoten, in hoogte verstelbaar

Vermogen: Gas 8 kW

Afmetingen: B 660 x D 600 x H 310 mm

Gewicht: 44,55 kg

Inclusief reinigingsschraper

Apparatuur is ingesteld op aardgas H

GTIN 4015613390949

Art.-Nr A3700341

Euro 798,-





Ceran Grillplaten

Voor het gezond en besparend bereiden van vis, vlees of groenten onder toevoeging van weinig vetstof. Het voedsel wordt bereid direct op het kookvlak - zeer geschikt voor Front-Cooking.



Ceran Grillplaat GP1200*

Behuizing: roestvrij staal met grepen aan de zijkant
 Kookvlak: plaat uit Ceran-glas B 385 x D 285 mm
 Verwarmingsoppervlak: B 310 x D 190 mm
 Verlaagd kookvlak met vetopvangbak voor eenvoudig reinigen
 Temperatuurstelling: traploos regelbaar via draaiknop
 Temperatuurbereik: 50 °C tot max. 250 °C
 Elektronisch beveiligd tegen oververhitting
 Vermogen: 1,2 kW / 220-240 V 50 Hz
 Afmetingen: B 640 x D 365 x H 63 mm
 Gewicht: 4,1 kg
 Inclusief Ceran-schraper
 GTIN 4015613534817
Art.-Nr 104905
Euro 159,-



Spatrand GP1200

Een schone zaak: spatrand passend bij de Bartscher ceran grillplaat GP1200, art.-nr. 104905. Klap de gemonteerde zijdelen uit elkaar en plaats de spatrand op de ceran grillplaat. Het eveneens meegeleverde rooster kan voor het warmhouden van bereide etenswaren worden gebruikt.
 RVS
 Afmetingen: B 385 x D 330 x H 73 mm
 Inclusief rooster, afmetingen: B 380 x D 118 mm
 Gewicht: 0,7 kg
 GTIN 4015613607702
Art.-Nr 104010
Euro 29,-



Ceran Grillplaat GP2500

Behuizing: CNS 18/10
 Kookvlak: glas B 395 x D 535 mm
 Verwarmingsoppervlak: B 290 x D 450 mm
 Spatbescherming aan 3 zijden
 Vetopvangbak voor eenvoudig reinigen
 Temperatuurstelling: in 5 standen regelbaar
 Temperatuurbereik: 50 °C tot max. 300 °C
 Elektronisch beveiligd tegen oververhitting
 Vermogen: 2,5 kW / 230 V 50 Hz
 Afmetingen: B 420 x D 605 x H 175 mm
 Gewicht: 10,1 kg
 GTIN 4015613545042
Art.-Nr 370030
Euro 695,-

*Het apparaat is niet geschikt voor professioneel gebruik.



SNEL, VEILIG EN COMFORTABEL KOKEN MET INDUCTIE

Inductie werkt met magnetische warmte die rechtstreeks in de bodem van de pan wordt opgewekt.

Onder het glaskeramisch oppervlak van een inductie-kookveld bevindt zich een inductiespoel. Zodra deze wordt ingeschakeld, ontstaat een magneetveld in de bodem van de pan.

In tegenstelling tot andere kookplaattypen wordt hier alleen de pot of pan heet, de plaat zelf blijft koud.

Om op inductievelden te kunnen koken, zijn pannen met een bodem van magnetische edelstaal benodigd.

MEER TIJDWINST

Aankooktijd van 2 liter water van 15°C naar 90°C*:

Glaskeramisch kookveld ca. 10 min.*

Gas-kookzone ca. 7 min.*

Inductie-kookveld ca. 3-4 min.*

UW VOORDELEN BIJ ELKAAR OPGETELD

- 1 **ONMIDDELLIJK HEET** nog sneller en schoner dan gas - geen opwarmtijd
- 2 **ENERGIEBESPARING** tot 80 procent
- 3 **GERINGER VERBRANDINGSGEVAAR**, omdat het kookveld minder heet en weer sneller koud wordt
- 4 **GEMAKKELIJK SCHOON TE HOUDEN** - geen aanbranden meer van bijv. melk en suiker
- 5 **MEER VEILIGHEID** - door panherkenning

* Aangegeven waarden zijn indicatief en afhankelijk van de paneigenschappen en de omgevingstemperatuur



Inductie-kookplaat IK 20*

Kookvlak glas, behuizing kunststof
 Timer, digitale aflezing
 10 vermogens-instellingen (1100 - 2000 W)
 10 temperatuur instelmogelijkheden
 Temperatuurbereik: 60 °C tot 240 °C
 Totaal vermogen: 2,0 kW / 230 V 50 Hz
 Electronische beveiliging tegen oververhitting
 Afmetingen: B 285 x D 340 x H 64 mm
 Gewicht: 2,5 kg
 GTIN 4015613504834
Art.-Nr 105820
Euro 64,-



Inductie-kookplaat IK 30S-EB*

Ruimtebesparende inductie-kookplaat, geschikt voor inbouw met 2 kookvlakken achter elkaar en een kookvlak van Schott Ceran.

Kookvlak van Schott Ceran, behuizing kunststof
 2 kookvlakken apart instelbaar
 Touch control bedieningsveld met digitale aflezing
 Lock toets (kinder zekering)
 Digitale tijdschakelklok
 8 vermogensniveaus
 - Totaal vermogen: 3000 W
 - Vermogen van de kookvlakken:
 voor 1300 W / achter 1800 W
 Vermogen: 3,0 kW / 230 V 50 Hz
 Electronische beveiliging tegen oververhitting
 Afmetingen: B 290 x D 510 x H 83 mm
 Gewicht: 4,5 kg
 GTIN 4015613607061
Art.-Nr 105936S
Euro 185,-



Inductie-kookplaat IK 30S-EB*

- ✓ Ruimtebesparende inductie-kookplaat, geschikt voor inbouw
- ✓ Ook apart te gebruiken



Inductie-kookplaat IK 35dp*

met 2 kookvlakken apart instelbaar
 Kookvlak van Schott Ceran, behuizing kunststof
 Digitale aflezing
 Digitale tijdschakelklok
 Tijdinstelling tot 180 minuten, met 5 minuten intervallen
 10 vermogensniveaus (500 - 2000 W / 600 - 1500 W)
 10-traps temperatuurinstelling
 Temperatuurbereik: 60 °C tot 240 °C, met 20 °C intervallen
 Aansluitwaarde: 3,5 kW / 230 V 50 Hz
 Electronische beveiliging tegen oververhitting
 Afmetingen: B 605 x D 360 x H 60 mm
 Gewicht: 5,9 kg
 GTIN 4015613504988
Art.-Nr 105836S
Euro 189,-

1 x 2000 W
 1 x 1500 W

*Het apparaat is niet geschikt voor professioneel gebruik.



Inductie-kookplaat IK 30TC*

Kookvlak glas, behuizing RVS
 Touch control bedieningsveld met digitale aflezing
 Timer
 10 vermogen-instellingen (400 - 3000 W)
 10 temperatuur instelmogelijkheden
 Temperatuurbereik: 60 °C tot 240 °C
 Vermogen: 3,0 kW / 230 V 50 Hz
 Electronische beveiliging tegen oververhitting
 Afmetingen: B 330 x D 415 x H 100 mm
 Gewicht: 5 kg

GTIN 4015613529080

Art.-Nr 105932

Euro 202,-



Inductie-kookplaat IK 30TCS*

zoals artikel IK 30TC echter met
kookvlak van Schott Ceran

Gewicht: 7,1 kg

GTIN 4015613529097

Art.-Nr 105932S

Euro 232,-

Inductie-kookplaat IK 35TC*

Kookvlak glas, behuizing RVS
 Touch control bedieningsveld met digitale aflezing
 Timer
 10 power-instellingen (500 - 3500 W)
 10 temperatuur instellingen
 Temperatuurbereik: 60 °C tot 240 °C
 Vermogen: 3,5 kW / 220-240 V 50 Hz
 Electronische beveiliging tegen oververhitting
 Afmetingen: B 340 x D 445 x H 117 mm
 Gewicht: 7,2 kg

GTIN 4015613633329

Art.-Nr 105843

Euro 219,-



Inductie-kookplaat IK 35TCS*

zoals artikel IK 35TC echter met
kookvlak van Schott Ceran

Gewicht: 7,1 kg

GTIN 4015613638300

Art.-Nr 105843S

Euro 249,-

Inductie-kookplaat IK 35SK*

snel en eenvoudig te bedienen
- Temperatuurinstelling via knopbediening

Kookoppervlak Schott Ceran, behuizing edelstaal
 Digitale temperatuurindicatie op het Ceranveld
 Temperatuurinstelling met 10 trappen
 Temperatuurbereik: 60 °C tot 240 °C
 Vermogen: 3,5 kW / 230 V 50 Hz
 Elektronische overhittingsbeveiliging
 Afmetingen: B 340 x D 445 x H 115 mm
 Gewicht: 7,2 kg

GTIN 4015613520643

Art.-Nr 105837

Euro 235,-



*Het apparaat is niet geschikt voor professioneel gebruik.



Inductie-serveerwagen IKTS 35

Flexibel in het gebruik, bijvoorbeeld als extra kookplaat voor binnen. De mobiele oplossing voor catering, buffetten of voor de bereiding van eten direct aan tafel.

Afmetingen: B 920 x D 600 x H 940 mm

De inductie-kookplaat kan makkelijk verwijderd worden voor reiniging
Inclusief eenvoudige montagewijzer (platte transportverpakking)

bestaat uit:

Serveer-/transportwagen

Chroomnikkelstaal

3 draagbladen: ca. B 830 x D 510 mm

2 draagbladen als opstelvlak:

draagvermogen: per stuk 50 kg, nuttige hoogte: 275 mm

4 zwenkwielen waarvan 2 geremd

4 schokdempers, kunststof

Inclusief eenvoudige montagewijzer

Inlegplaat

voor gebruik van bovenste draagblad als opstelvlak

Edelstaal, B 600 x D 338 mm, draagvermogen: 50 kg

Inductie-kookplaat

ook apart te gebruiken

Met 2 kookvlakken apart instelbaar

Kookvlak glas, behuizing kunststof

Digitale aflezing

Digitale tijdschakelklok

Tijdstelling tot 180 minuten

6 vermogensniveaus (500 - 2000 W / 500 - 1500 W)

10-traps temperatuurinstelling

Temperatuurbereik: 60 °C tot 240 °C, met 20 °C intervallen

Vermogen: 3,5 kW / 230 V 50/60 Hz

Elektronische beveiliging tegen oververhitting

Afmetingen: B 600 x D 337 x H 70 mm

Gewicht: 15 kg

GTIN 4015613616339

Art.-Nr 105841

Euro 398,-



✓ De inductie-kookplaat kan makkelijk verwijderd worden voor reiniging

✓ Inductiekoker ook apart te gebruiken



✓ Inlegplaat: voor gebruik van bovenste draagblad als opstelvlak, draagvermogen: 50 kg



Inductie-kookplaat IK 235Z

Sneller en efficiënter - hoge vermogensstand voor voorste kookveld tot 5000 W.

Met 2 kookvlakken apart instelbaar

Kookvlak glas, behuizing edelstaal

Digitale aanduiding op het glasveld

Vermogensregeling via knopbediening

10 vermogensstanden (800 - 3500 W / 800 - 3500 W)

+ 1 extra vermogensstand (800 - 5000 W / 800 - 2000 W)

Totale vermogen: 7,0 kW / 400 V 50/60 Hz 3 NAC (Levering zonder stekker)

Elektronische beveiliging tegen oververhitting

Afmetingen: B 405 x D 700 x H 138 mm

Gewicht: 15 kg

GTIN 4015613548647

Art.-Nr 105838

Euro 998,-



Inductie-kooktoestel, 1 zone

Afmetingen: B 340 x D 420 x H 100 mm
Schott Ceran vlak: B 290 x D 290 mm
Gewicht: 7,5 kg

met 2,5 kW / 230 V 50/60 Hz

1 zone van Ø 230 mm
GTIN 4015613370156

Art.-Nr A105942

Euro 1.239,-

met 3,5 kW / 230 V 50/60 Hz

1 zone van Ø 230 mm
GTIN 4015613432564

Art.-Nr A105954

Euro 1.449,-



Wokpan onderstel

Materiaal: Edelfstaal
Ø 300 mm, B 340 x D 340 x H 60 mm
Gewicht: 1,4 kg

GTIN 4015613370170

Art.-Nr A105947

Euro 198,-



Inductie-kooktoestel, 1 zone

Afmetingen: B 400 x D 455 x H 120 mm
Schott Ceran vlak: B 350 x D 350 mm

met 3 kW / 230 V 50/60 Hz

1 zone van Ø 230 mm
Gewicht: 8,6 kg

GTIN 4015613370187

Art.-Nr A105946

Euro 1.775,-

met 3,5 kW / 230 V 50/60 Hz

1 zone van Ø 260 mm
Gewicht: 10,6 kg

GTIN 4015613370194

Art.-Nr A105948

Euro 2.349,-

met 5 kW / 400 V 50/60 Hz

1 zone van Ø 260 mm
Gewicht: 11,3 kg

GTIN 4015613370200

Art.-Nr A105949

Euro 2.549,-



Wokpan onderstel

Materiaal: Edelfstaal
Ø 300 mm, B 400 x D 400 x H 60 mm
Gewicht: 1,4 kg

GTIN 4015613371306

Art.-Nr A105959

Euro 198,-





Inductie wok IW 35*

Behuizing edelstaal
Kookkom glas, Ø 294 mm
Touch control bedieningsveld met digitale aflezing
Timer
10 temperatuurinstellings-mogelijkheden
Temperatuurbereik: 60 °C tot 240 °C
Vermogen: 3,5 kW / 230 V 50 Hz
Elektronische beveiliging tegen oververhitting
Afmetingen: B 340 x D 440 x H 125 mm
Gewicht: 6,9 kg
GTIN 4015613537825

■ **Art.-Nr 105983**

■ **Euro 298,-**

Wokpan passend bij de inductie tafelwok IW 35

Edelstaal
Koude grepen - steel en contragreep
Inhoud: 6 liter
Afmetingen: Ø 360 mm, H 110 mm (hoogte incl. deksel 220 mm)
Gewicht: 2,85 kg
Inclusief edelstaal deksel
GTIN 4015613525075

■ **Art.-Nr 105981**

■ **Euro 106,-**



STL Inductie wok-set IW 35

bestaat uit:

Inductie wok IW 35*

+ Wokpan

Gewicht: 9,75 kg
GTIN 4015613527208

■ **Art.-Nr 105982**

■ **Euro 395,-**

*Het apparaat is niet geschikt voor professioneel gebruik.



Inductie wok IW 35 PRO

Behuizing edelstaal
Kookkom Schott Ceran, Ø 300 mm
Touch control bedieningsveld met digitale aflezing
Digitale tijdschakelklok
Tijdstelling van 5 tot 120 minuten
10 temperatuurinstellings-mogelijkheden
Temperatuurbereik: 60 °C tot 240 °C
Vermogen: 3,5 kW / 230 V 50 Hz
Elektronische beveiliging tegen oververhitting
Afmetingen: B 355 x D 439 x H 167 mm
Gewicht: 7,5 kg
GTIN 4015613586809

■ **Art.-Nr 105832**

■ **Euro 998,-**

Wokpan passend bij de inductie tafelwok IW 35 PRO

Edelstaal
Koude grepen - steel en contragreep
Inhoud: 5 liter
Afmetingen: Ø 380 mm, H 110 mm (hoogte incl. deksel 220 mm)
Gewicht: 2,85 kg
Inclusief edelstaal deksel
GTIN 4015613586793

■ **Art.-Nr 105831**

■ **Euro 98,-**



STL Inductie wok-set IW 35 PRO

bestaat uit:

Inductie wok IW 35 PRO

+ Wokpan

Gewicht: 10,35 kg
GTIN 4015613586816

■ **Art.-Nr 105833**

■ **Euro 1.079,-**



✓ Apparatuur met hoge prestaties

Inductie wok

Schott Ceran kom: Ø 300 mm
 Vermogen: 3 kW / 230 V 50/60 Hz
 Afmetingen: B 330 x D 380 x H 180 mm
 Gewicht: 8,5 kg
 GTIN 4015613468235

Art.-Nr **105840**
 Euro **1.775,-**



Inductie wok

Afmetingen: B 400 x D 455 x H 180 mm
 Schott Ceran kom: Ø 300 mm

met 3 kW / 230 V 50/60 Hz

Gewicht: 11,1 kg
 GTIN 4015613370279
 Art.-Nr **A105935**

Euro **2.049,-**

met 3,5 kW / 230 V 50/60 Hz

Gewicht: 11,8 kg
 GTIN 4015613370286
 Art.-Nr **A105936**

Euro **2.509,-**



Inductie wok

Afmetingen: B 400 x D 455 x H 180 mm
 Schott Ceran kom: Ø 300 mm

met 5 kW / 400 V 50/60 Hz

Gewicht: 14,5 kg
 GTIN 4015613370293
 Art.-Nr **A105937**

Euro **3.375,-**

met 7 kW / 400 V 50/60 Hz

Gewicht: 14,8 kg
 GTIN 4015613431178
 Art.-Nr **A105938**

Euro **3.498,-**



Stalen wokpan, Ø 360 mm

Gewicht: 1,5 kg
 GTIN 4015613371313

Art.-Nr **A105960**
 Euro **118,-**



Wokpan CNS 18/10, Ø 380 mm

Gewicht: 1,8 kg
 GTIN 4015613371320

Art.-Nr **A105961**
 Euro **219,-**



Keramisch elektrisch kooktoestel

Behuizing CNS 18/10
Schott Ceran vlak: B 290 x D 290 mm
1 zone van Ø 210 mm
Vermogen: 2,3 kW / 230 V 50/60 Hz 1 NAC
Afmetingen: B 340 x D 420 x H 100 mm
Gewicht: 6,1 kg
GTIN 4015613390352

Art.-Nr 104904

Euro 585,-



Keramisch elektrisch kooktoestel

Behuizing CNS 18/10
Schott Ceran vlak: B 350 x D 350 mm
1 zone van Ø 230 mm
Vermogen: 3,0 kW / 230 V 50/60 Hz 1 NAC
Afmetingen: B 400 x D 455 x H 120 mm
Gewicht: 8 kg
GTIN 4015613432540

Art.-Nr 104906

Euro 789,-



Keramisch elektrisch kooktoestel

Behuizing: CNS 18/10
Schott Ceran vlak: B 650 x D 350 mm
2 zones van Ø 230 mm à 3,0 kW
Totaal vermogen: 6 kW / 400 V 50/60 Hz 3 NAC
Afmetingen: B 700 x D 455 x H 120 mm
Gewicht: 14,7 kg
GTIN 4015613432557

Art.-Nr 104907

Euro 1.649,-



Keramisch elektrisch kooktoestel

Behuizing CNS 18/10
Schott Ceran vlak: B 350 x D 560 mm
2 zones van Ø 230 mm à 3,0 kW
Totaal vermogen: 6 kW / 400 V 50/60 Hz 3 NAC
Afmetingen: B 400 x D 655 x H 120 mm
Gewicht: 13,8 kg
GTIN 4015613431161

Art.-Nr 104913

Euro 1.649,-



Kooktoestel, 2 kookplaten*

Chroomnikkelstaal
Aan-/uitschakelaar
Regelbare temperatuur
Beveiliging tegen oververhitting
1 kookplaat Ø 155 mm, 1,0 kW
1 kookplaat Ø 190 mm, 1,5 kW
Vermogen: 2,5 kW / 230 V 50 Hz
Afmetingen: B 535 x D 225 x H 90 mm
Gewicht: 4 kg

GTIN 4015613504117

Art.-Nr 150310

Euro 45,-



*Het apparaat is niet geschikt voor professioneel gebruik.

Kooktoestel, 1 kookplaat

CNS 18/10
Vermogen: 2 kW / 220-240 V 50/60 Hz 1 NAC
1 kookplaat Ø 220 mm, 2,0 kW
Afmetingen: B 350 x D 350 x H 150 mm
Gewicht: 7 kg

GTIN 4015613125954

Art.-Nr 105321

Euro 625,-



Kooktoestel, 2 kookplaten

CNS 18/10
Vermogen: 4,6 kW / 380-400 V 50/60 Hz 3 NAC
1 kookplaat Ø 220 mm, 2,6 kW
1 kookplaat Ø 180 mm, 2,0 kW
Afmetingen: B 350 x D 600 x H 150 mm
Gewicht: 12 kg

GTIN 4015613125978

Art.-Nr 105323

Euro 798,-



Kooktoestel, 2 kookplaten

CNS 18/10
Vermogen: 4,6 kW / 380-400 V 50/60 Hz 3 NAC
1 kookplaat Ø 220 mm, 2,6 kW
1 kookplaat Ø 180 mm, 2,0 kW
Afmetingen: B 600 x D 350 x H 150 mm
Gewicht: 12 kg

GTIN 4015613125961

Art.-Nr 105322

Euro 798,-





*Het apparaat is niet geschikt voor professioneel gebruik.

Kooktoestel gas mobiel*

Kleur: zwart
 Afmetingen: B 340 x D 280 x H 120 mm
 Vermogen, gas: 2,0 kW
 Gasverbruik: 145 g/h, bij maximaal gebruik
 Gas: butaan
 Gewicht: 1,6 kg
 GTIN 4015613336015

1 stuk per bestelling
Art.-Nr A150421
per stuk Euro 20,50

6 stuks per bestelling
Art.-Nr A150421
per stuk Euro 19,80

Butaangaspatroon

Inhoud: 227 g butaangas
 28 butaangaspatroon in een doos
 (7 sets van 4 stuks butaangaspatroon)
 Gewicht: 0,3 kg
 GTIN 4015613336046

Art.-Nr A150425
per stuk Euro 2,35

Besteleenheid	Euro per stuk	Euro per doos
1 carton (28 butaangaspatroon) GTIN 4015613447438	2,35	65,80



Gas kookstel

Voor propaangas met vlambeveiliging
 Kookstel en brander van gietijzer
 Brander 7,5 kW
 Afmetingen: B 398 x D 570 x H 170 mm
 Gewicht: 5,95 kg
 GTIN 4015613467764

Art.-Nr 1054503
Euro 158,-



Gas kooktafel GTK10

Voor propaangas met vlambeveiliging
 Roestvrij staal 18/10
 1 brander: 7,25 kW, handmatige ontsteking
 Brander thermo-elektrisch gezekeerd
 Afmetingen: B 400 x D 570 x H 160 mm
 Gewicht: 7,6 kg
 GTIN 4015613610832

Art.-Nr 1058703
Euro 469,-



Gas kooktafel-set GTKS20

Set bestaat uit 2 gas kooktafels (art.-nr 1058703) en een onderstel

Roestvrij staal 18/10
 Afmetingen: B 800 x D 570 x H 720 mm
 Gewicht: 32,9 kg
 Inclusief verbindingselement voor gas kooktafels
 GTIN 4015613610887

Art.-Nr 1058753
Euro 1.029,-



Gas kooktafel

Voor propaangas met vlambeveiliging
 Roestvrij staal 18/10
 Brander 6,5 kW
 Afmetingen: B 350 x D 350 x H 170 mm
 Gewicht: 10,8 kg
 GTIN 4015613467795
Art.-Nr 1059503
Euro 745,-



Gas kooktafel, 2 branders

Voor propaangas met vlambeveiliging
 Roestvrij staal 18/10
 2 branders 1 x 4,5 kW / 1 x 6,5 kW
 Aansluitwaarde: 11 kW
 Afmetingen: B 350 x D 660 x H 170 mm
 Gewicht: 20,2 kg
 GTIN 4015613467818
Art.-Nr 1057503
Euro 1.098,-



Gas kooktafel, 2 branders

Voor propaangas met vlambeveiliging
 Roestvrij staal 18/10
 2 branders 1 x 6,5 kW / 1 x 4,5 kW
 Aansluitwaarde: 11 kW
 Afmetingen: B 660 x D 350 x H 170 mm
 Gewicht: 20,2 kg
 GTIN 4015613467801
Art.-Nr 1058503
Euro 1.098,-



Wokring

Voor gas kooktafel
 Roestvrij staal 18/10
 Afmetingen: Ø 230 mm, hoogte 75 mm
 Gewicht: 0,85 kg
 GTIN 4015613467825
Art.-Nr 105999
Euro 65,-





Inductie

Wokpan CNS 18/10, met vlakke bodem

Inhoud: 4 liter, Ø 390 mm

Gewicht: 1,8 kg

GTIN 4015613397351

■ **Art.-Nr A105963**

■ **Euro 215,-**

Bartscher inductiebraadpannen van aluminium met een speciale antiaanbaklaag staan voor hoge braadeigenschappen mede door de ideale temperatuurverdeling aan de onderkant. Uitstekend geschikt voor eiergerechten, vlees, vis, etc.



Inductie

Inductiebraadpannen

Materiaal: gietaluminium - anti aanbaklaag

Ø 24 cm

Hoogte ca. 4,0 cm

Gewicht: 0,92 kg

GTIN 4015613363684

■ **Art.-Nr A150824**

■ **Euro 34,-**

Ø 28 cm

Hoogte ca. 4,8 cm

Gewicht: 1,15 kg

GTIN 4015613363691

■ **Art.-Nr A150828**

■ **Euro 39,-**

Ø 30 cm

Hoogte: ca. 5,2 cm

Gewicht: 1,4 kg

GTIN 4015613363707

■ **Art.-Nr A150830**

■ **Euro 42,-**



Inductiebraadpannen

Materiaal: gietaluminium - anti aanbaklaag, greep van edelstaal

Ø 24 cm

Hoogte ca. 4,0 cm

Gewicht: 0,98 kg

GTIN 4015613432229

■ **Art.-Nr A150924**

■ **Euro 37,-**

Ø 28 cm

Hoogte ca. 4,8 cm

Gewicht: 1,2 kg

GTIN 4015613432236

■ **Art.-Nr A150928**

■ **Euro 42,-**

Ø 30 cm

Hoogte ca. 5,2 cm

Gewicht: 1,3 kg

GTIN 4015613432243

■ **Art.-Nr A150930**

■ **Euro 45,-**



Inductie

Gastronorm pannen 2/3 met handvat voor inductie

Materiaal: gietaluminium - anti aanbaklaag, greep van edelstaal

Inhoud: 5 liter

B 355 x D 325 x H 100 mm (met greep)

Gewicht: 3,5 kg

GTIN 4015613505343

■ **Art.-Nr 699230**

■ **Euro 219,-**



Gastronorm pannen 1/1 met handvat voor inductie

Materiaal: gietaluminium - anti aanbaklaag, greep van edelstaal

Inhoud: 7,5 liter

B 530 x D 325 x H 100 mm (met greep)

Gewicht: 3,8 kg

GTIN 4015613505336

■ **Art.-Nr 699110**

■ **Euro 249,-**

9-delige pannenset

- Materiaal CNS
- De constructie van de pannenranden vergemakelijkt het afgieten
- De handgrepen worden niet warm
- De pannen zijn geschikt voor alle warmtebronnen

4 pannen met deksel:

2,0 liter • Ø 16 cm • hoogte 10,0 cm
 2,7 liter • Ø 18 cm • hoogte 11,0 cm
 5,1 liter • Ø 24 cm • hoogte 11,5 cm
 6,1 liter • Ø 20 cm • hoogte 20,0 cm

1 braadpan:

2,8 liter • Ø 24 cm • hoogte 6,5 cm

Gewicht: 6 kg

GTIN 4015613417158

Art.-Nr A130442

Euro 109,-



✓ geschikt voor Inductie

**Pannenset 4-delig met deksels**

- CNS 18/10
- De constructie van de pannenranden vergemakelijkt het afgieten
- Handgrepen worden niet warm
- Geschikt voor alle warmtebronnen

Inhoud	Doorsnee	Hoogte
8 liter	Ø 24 cm	20,0 cm
9 liter	Ø 26 cm	20,5 cm
13 liter	Ø 28 cm	22,5 cm
15 liter	Ø 30 cm	25,0 cm

Gewicht: 9 kg

GTIN 4015613403977

Art.-Nr A130441

Euro 169,-





Bain Marie met wateraftapkraan

Chroomnikkelstaal
 Capaciteit: Inzetbak 1/1 GN en alle conforme combinaties van 150 mm diepe GN-inzetbakken
 Aansluitwaarde: 1,2 kW / 230 V 50 Hz
 Afmetingen: B 340 x D 590 x H 240 mm
 Gewicht: 7,5 kg
 GTIN 4015613468969
Art.-Nr 200240
Euro 145,-



Bain Marie met wateraftapkraan

Chroomnikkelstaal
 Capaciteit: Inzetbak 1/1 GN en alle conforme combinaties van 200 mm diepe GN-inzetbakken
 Vermogen: 1,2 kW / 230 V 50 Hz
 Afmetingen: B 355 x D 550 x H 295 mm
 Gewicht: 9,5 kg
 GTIN 4015613379678
Art.-Nr 200207
Euro 185,-



Bain-Marie

Chroomnikkelstaal
 Capaciteit: Inzetbak 1/1 GN en alle conforme combinaties van 150 mm diepe GN-inzetbakken
 Vermogen: 1,2 kW / 230 V 50 Hz
 Afmetingen: B 338 x D 540 x H 248 mm
 Gewicht: 8 kg
 GTIN 4015613423647
Art.-Nr 200230
Euro 132,-



Eierinzet 1/3 GN
 zie pagina 227



Bain-Marie met GN-containers 2 x 1/2 GN, 150 mm diep

Chroomnikkelstaal
 Vermogen: 1,2 kW / 230 V 50 Hz
 Afmetingen: B 338 x D 540 x H 248 mm
 Bain marie wordt geleverd inclusief 2 x 1/2 GN-containers met deksels met lepel-uitsparingen.
 Gewicht: 10,3 kg
 GTIN 4015613423654
Art.-Nr 200232
Euro 159,-

Bain Marie met GN-containers 3 x 1/3 GN, 150 mm diep

Chroomnikkelstaal
 Vermogen: 1,2 kW / 230 V 50 Hz
 Afmetingen: B 338 x D 540 x H 248 mm
 Bain marie wordt geleverd inclusief 3 x 1/3 GN-containers met deksels met lepel-uitsparingen.
 Gewicht: 10,6 kg
 GTIN 4015613423678
Art.-Nr 200233
Euro 175,-



Bain-Marie Hotpot

RVS

1 inzetpot à 3,5 liter

Temperatuurbereik: 0 °C tot 95 °C

Vermogen:

0,15 kW / 230 V 50/60 Hz

Afmetingen: B 210 x D 210 x H 320 mm

Gewicht: 3,5 kg

GTIN 4015613520612

Art.-Nr 605035

Euro 242,-

Bain-Marie Hotpot

RVS

1 inzetpot à 6,5 liter

Temperatuurbereik: 0 °C tot 95 °C

Vermogen:

0,20 kW / 230 V 50/60 Hz

Afmetingen: B 255 x D 280 x H 320 mm

Gewicht: 4,5 kg

GTIN 4015613520629

Art.-Nr 605065

Euro 259,-



Bain-Marie Hotpot

RVS

2 inzetpotten à 3,5 liter,

gescheiden regelbaar

Temperatuurbereik: 0 °C tot 95 °C

Vermogen:

0,30 kW / 230 V 50/60 Hz

Afmetingen: B 415 x D 210 x H 320 mm

Gewicht: 6,5 kg

GTIN 4015613520650

Art.-Nr 606035

Euro 345,-

Bain-Marie Hotpot

RVS

2 inzetpotten à 6,5 liter,

gescheiden regelbaar

Temperatuurbereik: 0 °C tot 95 °C

Vermogen:

0,40 kW / 230 V 50/60 Hz

Afmetingen: B 505 x D 280 x H 320 mm

Gewicht: 7,9 kg

GTIN 4015613520636

Art.-Nr 606065

Euro 385,-



Inzetpot 3,5 liter

GTIN 4015613520698

Art.-Nr 609035

Euro 30,-

Deksel

GTIN 4015613520711

Art.-Nr 609135

Euro 8,-

Bain-Marie Hotpot

RVS

3 inzetpotten à 3,5 liter,

gescheiden regelbaar

Temperatuurbereik: 0 °C tot 95 °C

Vermogen:

0,45 kW / 230 V 50/60 Hz

Afmetingen:

B 610 x D 210 x H 320 mm

Gewicht: 8,8 kg

GTIN 4015613520667

Art.-Nr 607035

Euro 459,-



Inzetpot 6,5 liter

GTIN 4015613520704

Art.-Nr 609065

Euro 34,-

Deksel

GTIN 4015613520728

Art.-Nr 609165

Euro 10,-

Bain-Marie Hotpot

RVS

4 inzetpotten à 3,5 liter,

gescheiden regelbaar

Temperatuurbereik: 0 °C tot 95 °C

Vermogen:

0,60 kW / 230 V 50/60 Hz

Afmetingen: B 415 x D 415 x H 320 mm

Gewicht: 10,7 kg

GTIN 4015613520674

Art.-Nr 608035

Euro 529,-





**Voedseltransportwagen
2 x 1/1 GN, 150 mm diep
verrijdbaar, waterverwarming**

CNS 18/10
Temperatuurbereik van 0 °C tot 90 °C
Dubbelwandig bassin
met aftapkraan
Thermostaat traploos regelbaar, per bassin
van 0 °C tot 90 °C
Aan-/uit-schakelaar met verklikkerlamp
Opwarm-controlelampje
4 zwenkwielen Ø 125 mm
(2 met blokkeerrem aan de bedieningszijde)
Aanslagbuffer op de zwenkwielen
Spiraalvormige aansluitkabel 3 m lengte
Bescherming volgens EN 60529: IPX4
Vermogen: 2 kW / 230 V 50 Hz
Afmetingen: B 650 x D 820 x H 855 mm
Gewicht: 35 kg
Eenvoudige montage
GTIN 4015613505299
Art.-Nr 200251
Euro 1.149,-

✓ Levering zonder GN-bakken



**Voedseltransportwagen
3 x 1/1 GN, 150 mm diep
verrijdbaar, waterverwarming**

CNS 18/10
Temperatuurbereik van 0 °C tot 90 °C
Dubbelwandig bassin
met aftapkraan
Thermostaat traploos regelbaar, per bassin
van 0 °C tot 90 °C
Aan-/uit-schakelaar met verklikkerlamp
Opwarm-controlelampje
4 zwenkwielen Ø 125 mm
(2 met blokkeerrem aan de bedieningszijde)
Aanslagbuffer op de zwenkwielen
Spiraalvormige aansluitkabel 3 m lengte
Bescherming volgens EN 60529: IPX4
Vermogen: 3 kW / 230 V 50 Hz
Afmetingen: B 650 x D 1200 x H 855 mm
Gewicht: 43 kg
Eenvoudige montage
GTIN 4015613505305
Art.-Nr 200252
Euro 1.298,-



Voedseltransportwagen 2 x 1/1 GN, 200 mm diep verrijdbaar, droog verwarmd

CNS 18/10

Temperatuurbereik van 0 °C tot 90 °C

Dubbelwandig bassin

Thermostaat traploos regelbaar van 0 °C tot 90 °C

Aan-/uit-schakelaar met verklikkerlamp

Opwarm-controlelampje

4 zwenkwielen Ø 125 mm

(2 met blokkeerrem aan de bedieningszijde)

Aanslagbuffer op de zwenkwielen

Spiraalvormige aansluitkabel 3 m lengte

Bescherming volgens EN 60529: IPX4

Vermogen: 1 kW / 230 V 50 Hz

Afmetingen: B 650 x D 820 x H 855 mm

Gewicht: 32 kg

Eenvoudige montage

GTIN 4015613505312

Art.-Nr 200254

Euro 969,-



✓ Levering zonder GN-bakken

Voedseltransportwagen 3 x 1/1 GN, 200 mm diep verrijdbaar, droog verwarmd

CNS 18/10

Temperatuurbereik van 0 °C tot 90 °C

Dubbelwandig bassin

Thermostaat traploos regelbaar van 0 °C tot 90 °C

Aan-/uit-schakelaar met verklikkerlamp

Opwarm-controlelampje

4 zwenkwielen Ø 125 mm

(2 met blokkeerrem aan de bedieningszijde)

Aanslagbuffer op de zwenkwielen

Spiraalvormige aansluitkabel 3 m lengte

Bescherming volgens EN 60529: IPX4

Vermogen: 2 kW / 230 V 50 Hz

Afmetingen: B 650 x D 1200 x H 855 mm

Gewicht: 41 kg

Eenvoudige montage

GTIN 4015613505329

Art.-Nr 200255

Euro 1.209,-





Warmhoudvitruines

Bijzonder geschikt voor warme snacks

- ✓ Warmhoudvitruines, CNS
- ✓ Rondom geheel plexiglas
- ✓ Binnen temperatuur tot max. 50 °C
- ✓ Handmatige temperatuur instelling
- ✓ Aan/Uit schakelaar
- ✓ Inclusief waterpan voor luchtvochtigheid
- ✓ Vermogen 0,25 kW / 230 V 50 Hz

Warmhoud showvitruine, 1 niveau

Afmetingen:
B 500 x D 400 x H 280 mm
Gewicht: 11 kg
GTIN 4015613443492
| Art.-Nr A203093
| Euro 298,-

Warmhoud showvitruine, 2 niveaus

Afmetingen:
B 500 x D 400 x H 415 mm
Gewicht: 13,9 kg
GTIN 4015613443485
| Art.-Nr A203094
| Euro 389,-



Warmhoudvitruine 1/1 GN

CNS 18/10
Rondom geheel plexiglas
Met hygrometer en thermometer display
Boven- en onderwarmte
Aan-/uit lichtschakelaar
Inclusief waterpan voor luchtvochtigheid
Vermogen: 0,84 kW / 230 V 50 Hz
Afmetingen: B 600 x D 400 x H 390 mm
Gewicht: 20 kg
GTIN 4015613423852
| Art.-Nr A203095
| Euro 1.489,-



✓ Levering zonder voet

Infrarood-warmtebrug 230 V 50 Hz 1 NAC

Universele voet

Hoogte 370 mm
Gewicht: 0,75 kg
GTIN 4015613452258
| Art.-Nr 114000
| 1 paar Euro 69,-

Breedte	Vermogen	Gewicht	Art.-Nr	Euro	GTIN
760 mm	0,65 kW	4 kg	114001	189,-	4015613451749
920 mm	0,80 kW	5 kg	114002	209,-	4015613452142
1070 mm	0,95 kW	5 kg	114003	229,-	4015613452159
1220 mm	1,10 kW	5 kg	114005	249,-	4015613466538
1370 mm	1,25 kW	6 kg	114004	259,-	4015613452166
1830 mm	1,73 kW	7 kg	114006	309,-	4015613466545



Infrarood warmtebrug 1/1 GN inclusief 2 warmtelampen

Aluminium
Geventileerde aluminium reflectoren
Aan/Uit schakelaar
Kabellengte: 1,5 m
Maximale temperatuur: 70 °C
Vermogen: 0,55 kW / 230 V 50 Hz
Afmetingen: B 510 x D 345 x H 550-700 mm, in de hoogte verstelbaar
Inclusief 1/1 GN container, 65 mm diep, roestvrij staal
Gewicht: 2,6 kg
GTIN 4015613532172

Art.-Nr 114261

Euro 112,-



Infrarood-warmtebrug 1/1 GN

CNS
Vermogen: 1,0 kW / 230 V 50 Hz
Afmetingen: B 330 x D 560 x H 500 mm
Inclusief 1/1 GN met geperforeerde plaat
Gewicht: 8,0 kg
GTIN 4015613432526

Art.-Nr A114001

Euro 232,-

Infrarood warmtebrug met 2 warmtelampen

Roestvrij staal
Ademschot uit plexiglas
2 infrarood warmtelampen, afzonderlijk in- en uit te schakelen via aan/uit-schakelaar
Warmhoudplaat: oppervlak glas-keramiek, middenin opgedeeld, telkens met geïntegreerde verwarming, afzonderlijk regelbaar
Temperatuurgebied: 30 °C tot 85 °C
Vermogen: 0,8 kW / 230 V 50 Hz
Afmetingen: B 738 x D 560 x H 560 mm
Gewicht: 13,7 kg
GTIN 4015613524511

Art.-Nr 114260

Euro 398,-



Trancheerplaat met 2 warmtelampen

CNS 18/10
Vermogen: 0,95 kW / 230 V 50 Hz
Afmetingen: B 850 x D 650 x H 800 mm
Gewicht: 19 kg
GTIN 4015613389684

Art.-Nr A114245

Euro 685,-

Trancheerplaat met 3 warmtelampen

CNS 18/10
Vermogen: 1,35 kW / 230 V 50 Hz
Afmetingen: B 1270 x D 650 x H 800 mm
Gewicht: 28 kg
GTIN 4015613389691

Art.-Nr A114250

Euro 829,-





Rechaud 5

Materiaal: Aluminium
 met 5 warmhoudplaten van aluminium
 Afmeting warmhoudplaat: 280 x 165 mm
 Vermogen: 850 W / 230 V
 Afmetingen: B 380 x D 250 x H 320 mm
 Gewicht: 15,4 kg
 GTIN 4015613612553
Art.-Nr 120803
Euro 495,-

Extra warmhoudplaat

Gewicht: 1,93 kg
 GTIN 4015613510804
Art.-Nr 120800
Euro 65,-



Rechaud 8

Materiaal: Aluminium
 met 8 warmhoudplaten van aluminium
 Afmeting warmhoudplaat: 280 x 165 mm
 Vermogen: 1250 W / 230 V
 Afmetingen: B 380 x D 250 x H 447 mm
 Gewicht: 22,7 kg
 GTIN 4015613509815
Art.-Nr 120802
Euro 698,-



Warmhoudplaat

RVS-plaat, mat geschuurd
 Warmhoudplaat B 600 x D 200 mm
 Opwarmtijd 10 minuten
 Warmhoudvermogen 60 minuten
 Temperatuur wordt automatisch geregeld max. tot ca. 100 °C
 Contrôl lampje, bescherming tegen oververhitting
 Vermogen: 800 W / 230 V 50 Hz
 Afmetingen: B 660 x D 230 x H 60 mm
 Afneembare kabel
 Gewicht: 5 kg
 GTIN 4015613410616
Art.-Nr A114355
Euro 49,-



Warmhoudplaat 1/1 GN

Behuizing, aluminium, oppervlakte glas,
aan-/uitschakelaar
Oppervlakte temperatuur max. 95 °C
Regelbare temperatuur 30 °C tot 95 °C
Contrôlelampje
Vermogen: 150 W / 230 V 50 Hz
Afmetingen: B 570 x D 305 x H 40 mm
Gewicht: 3,45 kg
GTIN 4015613416755
Art.-Nr 114356
Euro 112,-



Warmhoudplaat 2/1 GN

Aluminium behuizing, oppervlakte van glas
Aan-/uitschakelaar
Oppervlakte temperatuur max. 95 °C
Regelbare temperatuur 30 °C tot 95 °C
Contrôlelampje
Vermogen 300 W / 230 V 50 Hz
Afmetingen: B 666 x D 550 x H 40 mm
Gewicht: 6,1 kg
GTIN 4015613416762
Art.-Nr 114357
Euro 162,-



✓ Levering zonder GN-containers

Warmhoudplaat

RVS
Regelbare thermostaat tot 95 °C
Temperatuur instelling: 35 °C tot 95 °C
Vermogen: 0,25 kW / 230 V 50 Hz
Afmetingen: B 500 x D 375 x H 64 mm
Gewicht: 4 kg
GTIN 4015613504957
Art.-Nr 114360
Euro 122,-



Warmhoudplaat

RVS
Regelbare thermostaat tot 95 °C
Temperatuur instelling: 35 °C tot 95 °C
Vermogen: 0,45 kW / 230 V 50 Hz
Afmetingen: B 900 x D 450 x H 64 mm
Gewicht: 9,3 kg
GTIN 4015613504964
Art.-Nr 114361
Euro 172,-



Warmhoudplaat

RVS
Regelbare thermostaat tot 95 °C
Temperatuur instelling: 35 °C tot 95 °C
Vermogen: 0,60 kW / 230 V 50 Hz
Afmetingen: B 1000 x D 500 x H 64 mm
Gewicht: 10,9 kg
GTIN 4015613504971
Art.-Nr 114362
Euro 212,-





Bordenwagen, elektrisch verwarmd

Roestvrij staal
 Temperatuur: 30 °C tot 110 °C
 Capaciteit: ca. 2 x 50 borden, max. Ø 300 mm
 4 kunststof zwenkwielen, Ø 100 mm waarvan 2 geremd
 Vermogen: 2,0 kW / 230 V 50 Hz
 Afmetingen: B 430 x D 800 x H 1025 mm
 Inclusief 2 kunststof deksels
 Gewicht: 43,6 kg
 GTIN 4015613437774
Art.-Nr 103065
Euro 1.289,-



Warmkast

RVS, 1-deurs, 1 verstelbare plank
 Capaciteit: 25 - 30 borden, Ø 320 mm
 Thermostaat 0 °C tot 85 °C
 Vermogen: 0,4 kW / 230 V 50 Hz 1 NAC
 Afmetingen: B 450 x D 405 x H 545 mm
 Gewicht: 24 kg
 GTIN 4015613405704
Art.-Nr 103064
Euro 295,-

Warmkast

RVS, 1-deurs, 1 verstelbare plank
 Capaciteit: 55 - 60 borden, Ø 320 mm
 Thermostaat 0 °C tot 85 °C
 Vermogen: 0,75 kW / 230 V 50 Hz 1 NAC
 Afmetingen: B 450 x D 510 x H 855 mm
 Gewicht: 33 kg
 GTIN 4015613398594
Art.-Nr 103063
Euro 349,-



Warmkast

RVS, 2-deurs, 1 verstelbare plank
 Capaciteit: 110 - 120 borden, Ø 320 mm
 Thermostaat 0 °C tot 85 °C
 Vermogen: 1,2 kW / 230 V 50 Hz 1 NAC
 Afmetingen: B 750 x D 510 x H 855 mm
 Gewicht: 49 kg
 GTIN 4015613398600
Art.-Nr 103122
Euro 598,-



Bordenwarmer voor 12 borden*

De bordenwarmer verwarmt 12 borden tot ca. 65 °C.
 Behuizing van verchroomd staal
 Vermogen: 300 W / 230 V 50 Hz
 Afmetingen: B 310 x D 260 x H 105 mm
 Gewicht: 3,0 kg
 GTIN 4015613403779
Art.-Nr A120812
Euro 49,-



Bordenwarmer voor ca. 30-40 borden

Tafelapparaat, voor plaatsing op een werktafel of direct bij het buffet.
 Roestvrij staal, met vaste tussenbodem
 1 draaiende glazen deur, ruimtebesparend naar binnen lopend
 Inhoud: ong. 30 - 40 borden, Ø 320 mm
 Temperatuur thermostatisch regelbaar van 30 °C tot 80 °C
 Vermogen: 600 W / 230 V 50 Hz
 Afmetingen: binnen Ø 330 mm, hoogte 440 mm
 buiten Ø 460 mm, hoogte 575 mm
 Gewicht: 21,6 kg
 GTIN 4015613475592
Art.-Nr 103069
Euro 559,-



Kopjeswarmer voor 48 kopjes

met draaibare sokkel voor eenvoudig uitnemen en bijvullen kopjes van max. Ø 90 mm
 Kopjestemperatuur ong. 30 °C tot 45 °C
 Vermogen: 200 W / 230 V 50 Hz
 Afmetingen: Ø 350 mm, hoogte 405 mm
 4 houders voor theelepels, afneembaar - voor eenvoudig reinigen
 Gewicht: 7 kg
 GTIN 4015613469218
Art.-Nr 103067
Euro 335,-



Kopjeswarmer voor ca. 72 kopjes

... voorverwarmde kopjes voor meer koffiegenot.
 Edelstaal
 Plaats voor max. 72 kopjes
 Kopjestemperatuur tot ca. 60 °C
 Vermogen: 140 W / 230 V 50 Hz
 Afmetingen: B 320 x D 360 x H 545 mm
 Tableau B 250 x D 250 mm
 voor het neerzetten van schotels, kopjes, etc.
 Gewicht: 11,6 kg
 GTIN 4015613475585
Art.-Nr 103068
Euro 375,-



*Het apparaat is niet geschikt voor professioneel gebruik.



Hotdog koker

Edelstaal
 Glascilinder: Ø 200 mm, hoogte 240 mm
 Temperatuurregelaar van ong. 30 °C tot 100 °C
 Vermogen: 0,8 kW / 230 V 50 Hz
 Afmetingen: Ø 295 mm, hoogte 415 mm
 Gewicht: 4,8 kg
 GTIN 4015613432601
Art.-Nr A120407
Euro 205,-



Hotdog koker

RVS
 Glas-cilinder: Ø 200 mm, hoogte 240 mm
 Temperatuurregelaar van ong. 30 °C tot 100 °C
 Vermogen: 0,8 kW / 230 V 50 Hz
 Afmetingen: B 280 x D 280 x H 355 mm
 Gewicht: 5,2 kg
 GTIN 4015613432595
Art.-Nr A120406
Euro 235,-



Hotdog koker

CNS 18/10
 Controlelampje
 Temperatuurregelaar van 30 °C tot 90 °C
 Glascilinder: Ø 195 mm, hoogte 245 mm
 Afmetingen: B 260 x D 295 x H 360 mm
 Vermogen: 1,0 kW / 230 V 50 Hz
 Gewicht: 6,9 kg
 GTIN 4015613370521
Art.-Nr A120401
Euro 298,-



Hotdog-spiestoaster T4 met 4 toaststangen

Om optimaal van hotdogs te genieten: deze 4-stangs-“toaster” maakt u hotdog-equipment compleet.
 Edelstaal, verzinkte bodem
 4 toaststangen van edelstaal
 Temperatuurbereik: max. 80 °C
 Vermogen: 190 W / 230 V 50 Hz
 Afmetingen: B 240 x D 280 x H 310 mm
 Gewicht: 2,75 kg
 GTIN 4015613610603
Art.-Nr A120409
Euro 115,-



Hotdog koker met 4 verwarmingsstaven

Edelstaal
 Glascilinder: Ø 200 mm, hoogte 240 mm
 Temperatuurregelaar van 40 °C tot 100 °C
 Vermogen: 0,96 kW / 230 V 50 Hz
 Afmetingen: B 500 x D 285 x H 390 mm
 Gewicht: 8,7 kg
 GTIN 4015613443065
Art.-Nr A120408
Euro 305,-



Worstenwarmer

Edelstaal
 Opklapbaar deksel
 Controlelampje
 Thermostatische regeling 30 °C tot 90 °C
 Vermogen: 1,0 kW / 230 V 50 Hz
 Afmetingen: B 270 x D 360 x H 240 mm
 Gewicht: 6,3 kg
 GTIN 4015613437248
Art.-Nr A120455
Euro 142,-



Ook te gebruiken als mini Bain-Marie. Geschikt voor 1 x 1/2 GN of 2 x 1/4 GN bakken, 150 mm diep (bijv. voor sauzen of bijlagen)



Worstenwarmer met 2 gescheiden ruimtes met wateraftapkraan

Edelstaal
 Opklapbare deksels
 Controlelampjes
 Elke pan is themostatisch regelbaar: 30 °C tot 90 °C
 Vermogen: 2,0 kW / 230 V 50 Hz
 Afmetingen: B 535 x D 395 x H 240 mm
 Gewicht: 12 kg
 GTIN 4015613437255
Art.-Nr A120456
Euro 279,-



Sausdispensers voor GN containers met een diepte van 150 mm



Sausdispenser (pomp en deksel) voor 1/6 GN container

Deksel CNS 18/10
Pomp van polycarbonaat
Afmetingen:
B 165 x D 181 x H 232 mm
Gewicht: 0,6 kg
GTIN 4015613481319
| Art.-Nr 100330
| Euro 142,-

Sausdispenser (pomp en deksel) voor 1/4 GN container

Deksel CNS 18/10
Pomp van polycarbonaat
Afmetingen:
B 168 x D 267 x H 232 mm
Gewicht: 0,8 kg
GTIN 4015613481326
| Art.-Nr 100331
| Euro 142,-

Sausdispenser (pomp en deksel) voor 1/3 GN container

Deksel CNS 18/10
Pomp van polycarbonaat
Afmetingen: B 181 x D 334 x H 232 mm
Gewicht: 0,9 kg
GTIN 4015613481333
| Art.-Nr 100332
| Euro 142,-



✓ Sausdispenser inclusief
3 verschillende portie-inzetstukken,
diameter: 3,9 mm / 6,5 mm / 10 mm

Sausdispensers zijn geschikt voor ketchup, mayonaise, mosterd, etc



Complete sausdispenser met 1 pomp

Behuizing CNS 18/10
Pomp van polycarbonaat
Binnenwerk Polyethyleen
Inhoud: 3,3 l
Afmetingen:
B 139 x D 224 x H 456 mm
Gewicht: 2,3 kg
GTIN 4015613481272
| Art.-Nr 100321
| Euro 335,-

Complete sausdispenser met 2 pompen

Behuizing CNS 18/10
Pomp van polycarbonaat
Binnenwerk Polyethyleen
Inhoud: 2 x 3,3 l
Afmetingen:
B 276 x D 224 x H 456 mm
Gewicht: 4,1 kg
GTIN 4015613481289
| Art.-Nr 100322
| Euro 525,-

Complete sausdispenser met 3 pompen

Behuizing CNS 18/10
Pomp van polycarbonaat
Binnenwerk Polyethyleen
Inhoud: 3 x 3,3 l
Afmetingen:
B 394 x D 224 x H 456 mm
Gewicht: 5,3 kg
GTIN 4015613481296
| Art.-Nr 100323
| Euro 709,-

Complete sausdispenser met 4 pompen

Behuizing CNS 18/10
Pomp van polycarbonaat
Binnenwerk Polyethyleen
Inhoud: 4 x 3,3 l
Afmetingen:
B 511 x D 224 x H 456 mm
Gewicht: 7,9 kg
GTIN 4015613481302
| Art.-Nr 100324
| Euro 898,-



Handmatige curryworstsnijder

Behuizing, snijhendel en messen van CNS

Snij-dikte: 17,5 mm

Snijdt 11 stukjes

Breedte: 210 mm

Afmetingen: B 300 x D 155 x H 210 mm

Gewicht: 2,3 kg

GTIN 4015613505152

Art.-Nr 120579

Euro 135,-



Elektrische curryworstsnijder met dubbel sikkelmes

Behuizing en sikkelmes van CNS

Met automatische inschakelfunctie

Instelling schijfdikte: 5 - 35 mm

Vermogen: 135 W / 230 V 50 Hz

Afmetingen: B 185 x D 210 x H 325 mm

Gewicht: 6,9 kg

GTIN 4015613505138

Art.-Nr 120578

Euro 229,-

Reserve-sikkelmes

voor elektrische curryworstsnijder

GTIN 4015613587592

Art.-Nr 120580

Euro 32,-





2 sneden toaster

Sleufgrootte ca. 4 x 14 cm

Edelstaal

Bruiningsniveaus 1 - 7

Vermogen: 800-900 W / 220-240 V 50/60 Hz

Afmetingen: B 190 x D 265 x H 195 mm

Met afneembare broodjesopzethouder en
uitneembare kruimellade

Gewicht: 1,85 kg

GTIN 4015613454412

Art.-Nr 100201

Euro 47,-

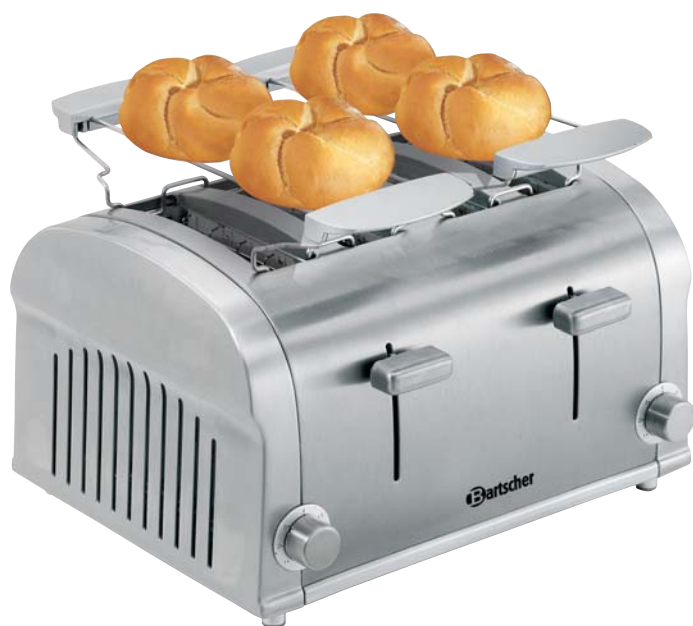

4 sneden toaster

Sleufgrootte ca. 4 x 14 cm

Edelstaal

Telkens 2 onafhankelijke sleuven
met eigen bedienhendel

Bruiningsniveaus 1 - 7

Vermogen: 1,4 kW / 230 V 50 Hz

Afmetingen: B 320 x D 270 x H 195 mm

Met 2 afneembare broodjesopzethouders en
2 uitneembare kruimellades

Gewicht: 3,1 kg

GTIN 4015613454429

Art.-Nr 100202

Euro 76,-



Doorlooptoaster "Mini"

plaatsbesparend, ideaal voor op buffetten
 Uitgevoerd in RVS
 circa 75 sneetjes brood per uur
 Regelbare snelheid
 Vermogen: 1,34 kW / 230 V 50 Hz
 Afmetingen: B 290 x D 440 x H 385 mm
 Gewicht: 14,5 kg
 GTIN 4015613505473
Art.-Nr 100211
Euro 409,-



Doorlooptoaster

Uitgevoerd in RVS
 circa 150 sneetjes brood per uur
 Regelbare snelheid
 Vermogen: 2,24 kW / 230 V 50 Hz
 Afmetingen: B 368 x D 440 x H 385 mm
 Gewicht: 17,4 kg
 GTIN 4015613421490
Art.-Nr A100205
Euro 539,-



Toaster/ Kwarts gratineerooven, enkel

Behuizing edelstaal
 Kwartsverwarmingselement
 15 min. tijdklokschakelaar
 1 grillrooster
 Vermogen: 1,7 kW / 230 V 50 Hz
 Buiten: B 440 x D 260 x H 290 mm
 Binnen: B 355 x D 240 x H 50 mm
 Inclusief toosttang
 Gewicht: 8,2 kg
 GTIN 4015613388601
Art.-Nr A151300
Euro 169,-



Toaster/ Kwarts gratineerooven, dubbel

Behuizing edelstaal
 Kwartsverwarmingselement
 15 min. tijdklokschakelaar
 2 grillroosters
 Vermogen: 3,0 kW / 230 V 50 Hz
 Buiten: B 440 x D 260 x H 400 mm
 Binnen: B 355 x D 240 x H 2x 50 mm
 Inclusief toosttang
 Gewicht: 9,7 kg
 GTIN 4015613385549
Art.-Nr A151600
Euro 215,-





Pizzaoven "Mini 1"

Roestvrij staal frame
Afbakruimte: B 410 x D 370 x H 90 mm, 1 pizza Ø 35 cm
met hittebestendige bodemsteen
Temperatuur instelbaar tot 300 °C
met tijd klok
Vermogen: 2 kW / 230 V 50 Hz
Afmetingen: B 545 x D 500 x H 230 mm
Gewicht: 18,8 kg
GTIN 4015613494074
|| **Art.-Nr 203510**
|| **Euro 409,-**



Pizzaoven "Mini 2"

Roestvrij staal frame
Afbakruimte elk: B 410 x D 370 x H 90 mm, 1 pizza Ø 35 cm
met hittebestendige bodemsteen
Temperatuur instelbaar tot 300 °C
met tijd klok
Vermogen: 2,7 kW / 230 V 50 Hz
Afmetingen: B 545 x D 500 x H 380 mm
Gewicht: 27,7 kg
GTIN 4015613491714
|| **Art.-Nr 203500**
|| **Euro 598,-**



Pizzaoven "Mini Plus"

Roestvrij staal frame
Afbakruimte: B 410 x D 370 x H 90 mm, 1 pizza Ø 35 cm
met hittebestendige bodemsteen
Schakelaar apart voor boven- en onderwarmte
Temperatuur instelbaar tot 400 °C
Ovenverlichting
Vermogen: 2,0 kW / 230 V 50 Hz
Afmetingen: B 575 x D 525 x H 270 mm
Gewicht: 24,15 kg
GTIN 4015613581095
|| **Art.-Nr 203530**
|| **Euro 598,-**



Heteluchtoven "Piccolino"*

... geschikt voor pizza's van maximaal 26 cm doorsnee.

Buitenkant: metaal gelakt
 Binnenkant: staal verzinkt
 Bakruimte: inhoud 19 liter
 4 standen schakelaar,
 bovenwarmte/onderwarmte
 60 min. timer
 Thermostaat tot 230 °C
 Uitneembare kruimellade
 Vermogen: 1,5 kW / 230 V 50 Hz
 Afmetingen: B 425 x D 380 x H 295 mm
 Gewicht: 7,3 kg
 Inclusief 1 rooster, 1 bakblik, 1 greep,
 1 kippen spies
 GTIN 4015613588575
Art.-Nr A120787
Euro 105,-

Extra rooster
 B 300 x D 280 mm
 GTIN 4015613589145
Art.-Nr A120794
Euro 6,-

Bakblik
 B 300 x D 285 x H 23 mm
 GTIN 4015613589121
Art.-Nr A120793
Euro 7,-



*Het apparaat is niet geschikt voor professioneel gebruik.

Multifunctionele hetelucht-oven

Buiten- en binnenwerk van edelstaal
 met tijdschakelaar (0 - 120 minuten)
 Thermostaat tot 250 °C
 Controlelampje
 Vermogen: 2,5 kW / 230 V 50/60 Hz
 Interieur: B 404 x D 308 x H 254 mm
 Exterieur: B 527 x D 450 x H 316 mm
 Gewicht: 16 kg
 Inclusief 1 rooster en 1 bakblik
 GTIN 4015613404073
Art.-Nr A120880
Euro 398,-

Extra rooster
 B 400 x D 290 mm
 GTIN 4015613404110
Art.-Nr A120701
Euro 13,-

Bakblik
 B 400 x D 280 x H 11 mm
 GTIN 4015613404127
Art.-Nr A120702
Euro 18,-



Compact combi-steamer

Uitvoering chroomnikkelstaal
 Inschuifposities: 4 x 2/3 GN
 Temperatuurregelaar tot 200 °C,
 tijdschakelklok 0 - 120 min.
 4 functies: ontdooien / circulatielucht / gecombineerd garen / stoomgaren
 Met watertank, 1,3 liter
 Vermogen: 2,5 kW / 230 V 50 Hz
 Afmetingen: B 550 x D 545 x H 380 mm
 Inclusief 1 rooster
 Gewicht: 20 kg
 GTIN 4015613487885
Art.-Nr 120791
Euro 719,-

Bakblik 2/3 GN
 B 354 x D 325 x H 20 mm
 GTIN 4015613271781
Art.-Nr A101195
Euro 16,-



Een kleine compacte combi-steamer met een capaciteit van 4 x 2/3 GN, een geïntegreerde 1,3 liter watercontainer voor een aantrekkelijk lage prijs.
 De steamer is makkelijk bedienbaar en is geschikt voor zowel hetelucht, stomen, bakken en braden.
 Degelijke behuizing, groot venster, veilige deursluiting en handige overzichtelijke knoppen.

- ✓ Levering zonder schalen of bakken
- ✓ Bakblik pagina 82



Magnetron*

Behuizing en interieur van RVS
 Vermogen/power magnetron: 900 W
 Glazen draaitafel: Ø 270 mm
 Capaciteit: 23 liter
 Vermogen instellingsmogelijkheden: 6
 Kookwekker tot 30 minuten instelbaar
 Ontdooifunctie
 Interieur: B 315 x D 290 x H 200 mm
 Exterieur: B 483 x D 425 x H 281 mm
 Vermogen: 1,4 kW / 230 V 50 Hz
 Gewicht: 12,6 kg
 GTIN 4015613518992
Art.-Nr 610836
Euro 169,-



Magnetron met grill*

Behuizing en interieur van RVS
 Vermogen magnetron: 900 W
 Opgenomen vermogen grill: 1000 W
 Glazen draaiplateau: Ø 270 mm
 Capaciteit: 23 liter
 Instellingsmogelijkheden: 9
 Kookwekker tot 30 minuten instelbaar
 Met afz. en combineerbare grill-functie
 Ontdooifunctie
 Interieur: B 315 x D 290 x H 200 mm
 Exterieur: B 483 x D 425 x H 281 mm
 Vermogen: 1,4 kW / 230 V 50 Hz
 Gewicht: 13,5 kg
 Accessoires: 1 grill-frame Ø 200 mm, H 90 mm
 GTIN 4015613335285
Art.-Nr 610826
Euro 195,-



Magnetron met heteluchtoven en grill*

Behuizing en interieur van RVS
 Vermogen magnetron: 900 W
 Opgenomen vermogen hetelucht: 1950 W
 Opgenomen vermogen grill: 1000 W
 Glazen draaiplateau: Ø 270 mm
 Capaciteit: 25 liter
 Instellingsmogelijkheden: 10
 Digitale klok instelbaar tot 95 minuten
 Met afz. en combineerbare hete lucht en grill-functie
 Ontdooifunctie
 Interieur: B 320 x D 315 x H 200 mm
 Exterieur: B 483 x D 422 x H 281 mm
 Vermogen: 1,4 kW / 230 V 50 Hz
 Gewicht: 16,6 kg
 Accessoires: 1 grill-pan Ø 275 mm, H 50 mm, met afneembare handgreep
 GTIN 4015613520056
Art.-Nr 610835
Euro 255,-



Wandplank

CNS 18/10, extra sterke uitvoering
 Draagkracht voor 40 kg (NB: wand moet wel geschikt zijn)
 Buitenmaat: B 520 x D 400 mm
 Gewicht: 3,39 kg
 GTIN 4015613431963
Art.-Nr 174520
Euro 59,-

Geschikt voor modellen met de Art.-Nr 610836, 610826, 610835

*Het apparaat is niet geschikt voor professioneel gebruik.



Magnetron

Behuizing en interieur van RVS
 Vermogen magnetron: 1000 W / 1 magnetron
 Capaciteit: 25 liter
 Vermogen instellingsmogelijkheden: 6
 Kookwekker tot 60 minuten instelbaar
 Ontdooifunctie
 Interieur: B 335 x D 364 x H 212 mm
 Exterieur: B 520 x D 442 x H 312 mm
 Vermogen: 1,5 kW / 230 V 50 Hz
 Gewicht: 17,4 kg
 GTIN 4015613487762
Art.-Nr 610182
Euro 459,-



Magnetron

Behuizing en interieur van RVS
 Vermogen magnetron: 1000 W / 1 magnetron
 Capaciteit: 25 liter
 Vermogen instellingsmogelijkheden: 3
 Digitale tijdsinstelling tot 99 minuten
 20 instelbare programma's, ontdooifunctie
 Interieur: B 335 x D 360 x H 200 mm
 Exterieur: B 520 x D 440 x H 310 mm
 Vermogen: 1,5 kW / 230 V 50 Hz
 Gewicht: 17,4 kg
 GTIN 4015613440101
Art.-Nr 610181
Euro 498,-



Magnetron "Samsung CM1919A"

Voor 2/3 GN geschikte microwave met een dubbele magnetron voor gelijkmatige bereiding van voedsel.
 Behuizing en interieur van RVS
 Vermogen magnetron: 1850 W / dubbele magnetron
 2 golffilters, 5-voudige deursluiting
 Capaciteit: 26 liter
 Geschikt voor 2/3 GN
 Vermogen instellingsmogelijkheden: 5 (185 W, 370 W, 925 W, 1295 W, 1850 W)
 Handmatige tijdsinstelling, +20 seconden knop
 2 ontdooifuncties
 Bovenplaat oven is vaatwasmachinebestendig
 Stapelbaar (tussenschap bijgeleverd)
 Interieur: B 370 x D 370 x H 190 mm
 Exterieur: B 464 x D 557 x H 368 mm
 Vermogen: 3,2 kW / 230 V 50 Hz
 Gewicht: 32 kg
 GTIN 4015613639413
Art.-Nr 610191
Euro 1.298,-



Magnetron "Samsung CM1929A"

zoals artikel "CM1919A" echter met
 Digitale instelling met 30 instelbare programma's, +20 seconden knop
 GTIN 4015613639406
Art.-Nr 610190
Euro 1.298,-

Wandplank

CNS 18/10, extra sterke uitvoering
 Draagkracht voor 50 kg (NB: wand moet wel geschikt zijn)
 Buitenmaat: B 600 x D 600 mm
 Gewicht: 5,4 kg
 GTIN 4015613434988
Art.-Nr 174600
Euro 89,-



Geschikt voor modellen met de Art.-Nr
 610182, 610181, 610190, 610191

conform EN 631 gemaakt uit CNS 18/10 Top Line



Afm.:	B x L mm	Liter/Inhoud	Diepte mm	Art.-Nr	Euro/Container
2/1 GN	650 x 530		20	A120020	27,-
	650 x 530	10,00	40	A120040	30,-
	650 x 530	18,50	65	A120065	35,-
	650 x 530	28,50	100	A120103	39,-
	650 x 530	42,50	150	A120153	48,-
1/1 GN	530 x 325		20	A121025	15,-
	530 x 325	5,00	40	A121040	17,-
	530 x 325	9,00	65	A121065	19,-
	530 x 325	14,00	100	A121100	23,-
	530 x 325	21,00	150	A120610	30,-
	530 x 325	28,00	200	A121200	42,-
2/4 GN	530 x 162		20	A128020	10,-
	530 x 162	2,00	40	A128040	12,-
	530 x 162	3,80	65	A128065	14,-
	530 x 162	6,00	100	A128100	18,-
	530 x 162	9,00	150	A128150	25,-
2/3 GN	354 x 325		20	A125020	11,-
	354 x 325	3,00	40	A125040	13,-
	354 x 325	5,50	65	A125065	15,-
	354 x 325	9,00	100	A125100	19,-
	354 x 325	13,00	150	A125150	26,-
354 x 325	18,00	200	A125200	31,-	
1/2 GN	325 x 265		20	A122020	8,50
	325 x 265	2,00	40	A122040	10,-
	325 x 265	4,00	65	A122065	12,-
	325 x 265	6,50	100	A122100	15,-
	325 x 265	9,50	150	A120620	19,-
	325 x 265	12,50	200	A122200	25,-
1/3 GN	325 x 176		20	A123020	6,50
	325 x 176	1,50	40	A123040	7,50
	325 x 176	2,50	65	A123065	9,50
	325 x 176	4,00	100	A123100	11,50
	325 x 176	5,75	150	A123150	19,-
	325 x 176	7,80	200	A123200	23,-
1/4 GN	265 x 162		20	A124020	6,-
	265 x 162	1,80	65	A124065	8,-
	265 x 162	2,80	100	A124100	10,50
	265 x 162	4,00	150	A120640	16,-
	265 x 162	5,50	200	A124200	21,-
1/6 GN	176 x 162	1,00	65	A126065	6,50
	176 x 162	1,60	100	A126100	10,-
	176 x 162	2,40	150	A120650	13,50
	176 x 162	3,40	200	A126200	17,-
1/9 GN	176 x 108	0,60	65	A129065	5,50
	176 x 108	1,00	100	A129100	9,50

Verbindingsstuk, 325 mm
 | Art.-Nr A120601
 | Euro 7,-

Verbindingsstuk, 530 mm
 | Art.-Nr A120602
 | Euro 8,-

conform EN 631 gemaakt uit CNS 18/10 Top Line

geperforeerd



Afm.:	B x L mm	Liter/Inhoud	Diepte mm	Art.-Nr	Euro/Container
1/1 GN	530 x 325	9,00	60	A101065	26,-
	530 x 325	14,00	100	A101100	32,-
	530 x 325	21,00	150	A101150	48,-
2/3 GN	354 x 325	5,50	65	A103065	20,-
	354 x 325	9,00	100	A103100	28,-
	354 x 325	13,00	150	A103150	39,-
1/2 GN	325 x 265	4,00	60	A102065	17,-
	325 x 265	6,50	100	A102100	24,-
	325 x 265	9,50	150	A102150	34,-

Verbindingsstuk, 325 mm

Art.-Nr A120601

Euro 7,-

Verbindingsstuk, 530 mm

Art.-Nr A120602

Euro 8,-



Deksel

Afm.:	Art.-Nr	Euro
1/1 GN	A120615	15,-
2/3 GN	A120634	11,50
1/2 GN	A120625	9,50
1/3 GN	A120635	7,50
1/4 GN	A120645	6,50
1/6 GN	A120655	5,50
1/9 GN	A120649	5,-



Deksel met lepeluitsparing

Afm.:	Art.-Nr	Euro
1/1 GN	A120616	16,-
2/3 GN	A120637	13,-
1/2 GN	A120626	11,-
1/3 GN	A120636	9,-
1/4 GN	A120646	8,-
1/6 GN	A120656	7,-
1/9 GN	A120659	6,-



Deksel met siliconen afdichting

Afm.:	Art.-Nr	Euro
1/1 GN	A120615D	38,-
2/3 GN	A120634D	33,-
1/2 GN	A120625D	31,-
1/3 GN	A120635D	28,-
1/4 GN	A120645D	24,-
1/6 GN	A120655D	22,-



GN-bak 1/1 GN, 65 mm diep, geëmailleerd

Ideaal voor de bereiding van kort gebraden vlees zoals schnitzels of steaks. Ook de onderkant wordt knapperig bruin zonder dat omdraaien noodzakelijk is.

Geëmailleerd

B 530 x D 325 x H 65 mm

Gewicht: 1,5 kg

GTIN 4015613544304

Art.-Nr 100430

Euro 37,50



GN-bak 1/1 GN, 65 mm diep, anti aanbaklaag

Voor vetrij braden en bakken. Ook zeer geschikt voor het bereiden van pizza's en gebak, zonder gebruik van bakpapier.

CNS 18/10, anti aanbaklaag

B 530 x D 325 x H 65 mm

Gewicht: 1,4 kg

GTIN 4015613544298

Art.-Nr 100420

Euro 52,50

conform EN 631 gemaakt uit CNS 18/4
Basic Line

Afm.:	B x L mm	Liter/Inhoud	Diepte mm	Art.-Nr	Euro/Container
1/1 GN	530 x 325	5,00	40	511040	12,50
	530 x 325	9,00	65	511065	14,50
	530 x 325	14,00	100	511100	19,50
	530 x 325	21,00	150	511150	22,50
1/2 GN	325 x 265	2,00	40	512040	8,-
	325 x 265	4,00	65	512065	9,-
	325 x 265	6,50	100	512100	12,50
	325 x 265	9,50	150	512150	14,-
1/3 GN	325 x 176	1,50	40	513040	6,50
	325 x 176	2,50	65	513065	7,-
	325 x 176	4,00	100	513100	9,-
	325 x 176	5,70	150	513150	11,50
1/4 GN	265 x 162	1,60	40	514040	5,-
	265 x 162	1,80	65	514065	5,50
	265 x 162	2,80	100	514100	8,-
	265 x 162	4,00	150	514150	11,-
1/6 GN	176 x 162	1,00	65	516065	4,50
	176 x 162	1,60	100	516100	7,-
	176 x 162	2,40	150	516150	9,-



Deksel GN-bak

Afm:	Art.-Nr	Euro
1/1 GN	511311	11,-
1/2 GN	511312	6,50
1/3 GN	511313	5,-
1/4 GN	511314	4,-
1/6 GN	511316	3,-



GN-bakken en serveerschaal "Melamin"

Representatieve, robuuste bakken en schaal in porcelein-look met overtuigende materiaaleigenschappen:
sterk, hygiënisch, geur- en smaakneutraal.

GN-bakken en serveerschaal niet geschikt voor magnetron, bakoven of chafing dish



GN-bak 1/2 GN "Melamin", set van 2

Materiaal: melamine, wit
Inhoud, telkens: 2,9 liter
Temperatuurbestendig: 0 °C tot 70 °C
Levensmiddelenbestendig
Stapelbaar
Afmetingen, telkens:
B 325 x L 265 mm, diepte 65 mm
Gewicht: 1,9 kg
GTIN 4015613625660
| Art.-Nr A122300
| Euro 39,-



GN-bak 1/1 GN "Melamin"

Materiaal: melamine, wit
Inhoud: 6,6 liter
Temperatuurbestendig: 0 °C tot 70 °C
Levensmiddelenbestendig
Stapelbaar
Afmetingen:
B 530 x L 325 mm, diepte 65 mm
Gewicht: 2 kg
GTIN 4015613621982
| Art.-Nr A122301
| Euro 29,-



Serveerschaal 1/1 GN "Melamin", set van 2

Materiaal: melamine, zwart
Aan beide kanten te gebruiken:
als dienblad of serveerschaal
Temperatuurbestendig: 0 °C tot 70 °C
Levensmiddelenbestendig
Afmetingen, telkens:
B 530 x L 325 mm, randhoogte 20 mm
Gewicht: 3,1 kg
GTIN 4015613622545
| Art.-Nr A122302
| Euro 45,-



GN-bakken met versterkte rand, CNS 18/10

Afm.:	B x L mm	Diepte mm	Art.-Nr	Euro
2/1 GN	650 x 530	20	A101181	38,-
	650 x 530	40	A101182	42,-
	650 x 530	65	A101183	48,-
1/1 GN	530 x 325	20	A101185	21,-
	530 x 325	40	A101186	24,-
	530 x 325	65	A101187	28,-
1/2 GN	325 x 265	20	A101190	13,-
	325 x 265	40	A101191	16,-
	325 x 265	65	A101192	19,-
2/3 GN	354 x 325	20	A101195	16,-
	354 x 325	40	A101196	19,-
	354 x 325	65	A101197	21,-



Voor bijvoorbeeld het uitlekken

Afm:	Art.-Nr	Euro
1/1 GN	A101161	24,-
1/2 GN	A101162	18,-
1/3 GN	A101163	15,-
1/4 GN	A101164	12,50

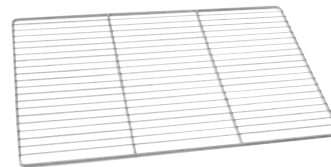

Rooster, CNS 18/10

Afm:	B x L mm	Art.-Nr	Euro
2/1 GN	650 x 530	A101092	45,-
1/1 GN	530 x 325	A101091	26,-
1/2 GN	325 x 265	786003	25,-
2/3 GN	354 x 325	133212	16,-

Eierinzet 1/3 GN

voor het warm houden van eieren in combinatie met een warmhoudapparaat. Geschikt voor alle gebruikelijke warmhoudapparaten 1/1, 2/3, 1/2 en 1/3 GN. Ook passend bij een Bartscher Bain-marie, bijv. Art.-Nr 200240, 200232, 200233 een Bartscher Chafing Dish, bijv. Art.-Nr 500582V3, 500456, 500830.

Roestvrij staal

Geschikt tot 18 eieren, diameter 36 mm

Afmetingen: B 323 x D 176 x H 22 mm

Gewicht: 0,4 kg

GTIN 4015613524221

Art.-Nr 200250

Euro 19,-

Zoutstrooier
6 stuks per doos

Van aluminium met schroefdeksel, ook geschikt voor meel, suiker en kruiden.

Afmetingen: Ø 67 mm, hoogte 110 mm

Gewicht: 0,3 kg

GTIN 4015613634630

Art.-Nr A680654

per doos Euro 16,-

Zoutstrooier
4 stuks per doos

Van aluminium met schroefdeksel, ook geschikt voor meel, suiker en kruiden.

Afmetingen: Ø 80 mm, hoogte 190 mm

Gewicht: 0,36 kg

GTIN 4015613636832

Art.-Nr A680655

per doos Euro 29,-

Blikopener model 30

Blikopstelvlakte: 180 x 80 mm

Maximale hoogte blik: 550 mm

Gewicht: 3,1 kg

GTIN 4016098101013

Art.-Nr A120300

Euro 153,-

Snijmes

Inclusief schroeven

GTIN 4015613586984

Art.-Nr A120305

Euro 18,-

Transportwiel

GTIN 4015613587004

Art.-Nr A120306

Euro 18,-



Bonnenhouders / Bestekkorfhouders



Bonnenhouder

- ✓ Materiaal: aluminium
- ✓ Rollen: glas

Bonnenhouder 610 mm

Gewicht: 0,45 kg
GTIN 4015613417219
| Art.-Nr A256061
| Euro 14,50

Bonnenhouder 910 mm

Gewicht: 1,0 kg
GTIN 4015613417226
| Art.-Nr A256091
| Euro 18,50

Levering zonder bestek



Bestekbak 1/1 GN

Grijze polypropyleen
hittebestendig, sterk en stapelbaar
Afmetingen: B 530 x D 325 x H 100 mm
Gewicht: 0,7 kg
GTIN 4015613584164
| Art.-Nr A500410 - 1 Stukprijs | Euro 6,-
| Art.-Nr A500410 - 10 Stukprijs | Euro 56,-



Bestekkorfhouder

Voor 4 bestekkorven
Chroomnikkelstaal
Afmetingen:
B 265 x D 305 x H 200 mm
Gewicht: 1,15 kg
GTIN 4015613324760
| Art.-Nr A500394
| Euro 35,-

Bestekkorfhouder met 4 bestekkorven

Chroomnikkelstaal
Afmetingen: B 265 x D 305 x H 200 mm
Levering inclusief
4 bestekokers, chroomnikkelstaal
Gewicht: 2,1 kg
GTIN 4015613467542
| Art.-Nr 500392
| Euro 59,-

Levering zonder bestek



STL Bestekkorfhouder met 4 bestekkorven

Chroomnikkelstaal
Afmetingen:
B 265 x D 305 x H 200 mm
Levering inclusief
4 bestekkorven, kunststof wit
Gewicht: 1,55 kg
GTIN 4015613360959
| Art.-Nr A500395
| Euro 39,-

Bestekkorf

Kunstof, wit
Afmetingen:
Ø 115 mm, hoogte 145 mm
GTIN 4016098102744



| Art.-Nr A500382 | Euro 1,10 p/st
| vanaf 50 stuks A500382 | Euro 1,05 p/st



Bestekkorfhouder

Voor 6 bestekkorven
Chroomnikkelstaal
Afmetingen:
B 380 x D 300 x H 200 mm
Gewicht: 1,45 kg
GTIN 4015613324777
| Art.-Nr A500396
| Euro 45,-

Bestekkorf

Chroomnikkelstaal
Afmetingen:
Ø 110 mm, hoogte 145 mm
GTIN 4015613397177



| Art.-Nr A500385 | Euro 7,- p/st
| vanaf 50 stuks A500385 | Euro 6,60 p/st

Levering zonder bestekkorven

Transportwagen voor GN-bakken, GN-bakplaten en dienbladen geschikt voor 1/1, 1/2, 1/3 en 2/3 GN
Edelstaal

T.b.v. van maximum 7 x 1/1 GN-bakken, 65 mm diep

Afstand tussen de geleiders 80 mm

Frame uit vierkante buizen 25 x 25 mm

Voorzien van een beveiliging aan de voor- en achterzijde

Afzetvlak B 550 x D 380 mm

4 zwenkwielen met rubberen banden, Ø 100 mm,

waarvan 2 geremd

Maximale belasting 50 kg

Afmetingen: B 450 x D 620 x H 905 mm

Gewicht: 10,6 kg

Eenvoudige montage

GTIN 4015613632780

Art.-Nr 300092

Euro 149,-



Voor een eenvoudig en praktisch transport van GN-bakken

✓ voorzien van een beveiliging aan de voor- en achterzijde



✓ Levering zonder GN-containers

Transportwagen voor GN-bakken, GN-bakplaten en dienbladen geschikt voor 1/1, 1/2, 1/3 en 2/3 GN
Edelstaal

T.b.v. van maximum 18 x 1/1 GN-bakken, 65 mm diep

Afstand tussen de geleiders 80 mm

Frame uit vierkante buizen 25 x 25 mm

Voorzien van een beveiliging aan de voor- en achterzijde

4 zwenkwielen met rubberen banden, Ø 125 mm,

waarvan 2 geremd

Maximale belasting 80 kg

Afmetingen: B 385 x D 550 x H 1890 mm

Gewicht: 21,5 kg

Eenvoudige montage

GTIN 4015613504193

Art.-Nr 300081

Euro 215,-





Thermisch transport container 20L

Veilig en probleemloos transporteren van koude of warme etenswaren.

CNS 18/10, geschuurd

Inhoud: 20 liter

Dubbelwandig voor een goede isolatie

Temperatuurverlies: ca. 6 °C / uur

Deksel met 4 spansluitingen silicoondichting

1 draaggreep, 1 kiepgreep aan de zijkant

Ventilatieklep

Stapelbaar

Afmetingen: Ø 300 mm, hoogte 345 mm

Gewicht: 6,6 kg

GTIN 4015613544281

■ **Art.-Nr 100080**

■ **Euro 209,-**



Thermisch transport container 20L met kraan en kraanbeveiliging

Veilig en probleemloos transporteren van koude of warme etenswaren.

CNS 18/10, geschuurd

Inhoud: 20 liter

Dubbelwandig voor een goede isolatie

Temperatuurverlies: ca. 6 °C / uur

Deksel met 4 spansluitingen silicoondichting

1 draaggreep, 1 kiepgreep aan de zijkant

Ventilatieklep

Stapelbaar

Afmetingen: Ø 300 mm, hoogte 340 mm

Gewicht: 7,1 kg

GTIN 4015613615011

■ **Art.-Nr 100085**

■ **Euro 259,-**



Thermisch transport-container 1/1 GN

Doelmatig en flexibel: de onverwarmde toplader-box is ideaal om koude en warme spijzen in te vervoeren. Eenvoudig van boven af te vullen met GN in 1/1 GN-formaat - 1 x 1/1 GN, 2 x 1/2 GN, 3 x 1/3 GN of 1 x 1/3 GN + 1 x 2/3 GN.

Materiaal: kunststof LLDPE, dubbelwandig

Voor containers in 1/1 GN-formaat, max. 150 mm diep

Temperatuurgebied: -20 °C tot 120 °C

Inhoud: 22 liter

Stapelbaar

Het volledig afneembare deksel is eenvoudig te reinigen

Afmetingen: B 650 x D 450 x H 260 mm

Gewicht: 7,2 kg

GTIN 4015613612416

■ **Art.-Nr 300102**

■ **Euro 179,-**



Thermisch transport-container 11 x 1/1 GN

Onverwarmde frontlader-box, geschikt voor koude en warme spijzen.

Ideaal voor gebruik in grootkeukens, catering en restaurants.

Materiaal: kunststof LLDPE

Robuuste, dubbelwandige kunststof-uitvoering met 11 houders,

geschikt voor reservoirs tot 1/1 GN

Temperatuurgebied: -20 °C tot 120 °C

Inhoud: 87 liter

Stapelbaar

De volledig afneembare deur is eenvoudig te reinigen.

Afmetingen: B 450 x D 650 x H 620 mm

Gewicht: 14,6 kg

GTIN 4015613528960

Art.-Nr 300100

Euro 309,-



Transportwagen

voor Bartscher thermische transport-container, Art.-Nr 300100

Materiaal: kunststof

4 zwenkwielen Ø 100 mm, waarvan 2 met rem

Draagvermogen: 200 kg

Binnenafmetingen frame:

B 460 x D 660, framehoogte: 35 mm

Buitenafmetingen:

B 530 x D 725 x H 190 mm

Gewicht: 6,9 kg

GTIN 4015613528977

Art.-Nr 300101

Euro 119,-



- ✓ 11 houders, geschikt voor reservoirs tot 1/1 GN
- ✓ Stapelbaar

Banketwagen 5 x 2/1 GN

Om warme gerechten vers en smakelijk te houden - ideaal voor catering, kantines en openbare voorzieningen.

Elektrisch verwarmde banketwagen voor het warmhouden van serveerklare etenswaren met of zonder vochtige lucht.

CNS 18/10

T.b.v. van maximum 5 x 2/1 GN-bakken of

10 x 1/1 GN-bakken, 65 mm diep

Afstand tussen de geleiders 75 mm

Temperatuurbereik: 0 °C tot 90 °C

Opwarmtijd tot 90 °C ca. 20 minuten

Tijdstelling: 0 - 120 minuten

Met of zonder vochtige lucht te verwarmen door

geïntegreerd waterreservoir

Buiten- en binnenbehuizing met thermische scheiding

(isolatie met 50 mm polyurethaan)

Deur dubbelwandig, geïsoleerd, met rondomlopend

uitneembaar dichtingsprofiel

Deur rechtsdraaiend

Afsluitbaar (2 sleutels)

Stootbescherming rondom

4 zwenkwielen, Ø 125 mm, waarvan 2 geremd

Vermogen: 0,75 kW / 230 V 50 Hz

Afmetingen: B 650 x D 780 x H 920 mm

Gewicht: 77,4 kg

Inclusief 1 uitneembare waterpan

(1/2 GN, 40 mm diep)

GTIN 4015613610795

Art.-Nr 300150

Euro 1.798,-



Verdelers voor ontbijtgranen



Verdeler voor ontbijtgranen

Ideaal voor ontbijtbuffet.

De ontbijtgranenverdeler levert kruimelvrij de gewenste hoeveelheid. Muesli, cornflakes, granen of noten blijven langer vers en aromatisch.



Verdeler voor ontbijtgranen

Frame zilverkleurig, gelakte staalplaat

Reservoir: kunststof, krasvrij, inhoud: 3,5 liter

Kruimelvrij portioneren door eenvoudig draaien

Geschikt voor kommen tot een hoogte van 7,5 cm

Eenvoudig reinigen, eenvoudig uit elkaar te nemen

Afmetingen: B 180 x D 170 x H 395 mm

Geschikt voor wandmontage

(geleverd zonder bevestigingsmateriaal)

Gewicht: 1,8 kg

GTIN 4015613527260

|| Art.-Nr 500377

|| Euro 52,-



Verdeler voor ontbijtgranen, dubbel

Frame zilverkleurig, gelakte staalplaat

Reservoir: kunststof, krasvrij, inhoud: elk 3,5 liter

Kruimelvrij portioneren door eenvoudig draaien

Geschikt voor kommen tot een hoogte van 7,5 cm

Eenvoudig reinigen, eenvoudig uit elkaar te nemen

Afmetingen: B 360 x D 170 x H 395 mm

Geschikt voor wandmontage

(geleverd zonder bevestigingsmateriaal)

Gewicht: 3,7 kg

GTIN 4015613531793

|| Art.-Nr 500378

|| Euro 98,-



Verdeler voor ontbijtgranen, triple

Frame zilverkleurig, gelakte staalplaat

Reservoir: kunststof, krasvrij, inhoud: elk 3,5 liter

Kruimelvrij portioneren door eenvoudig draaien

Geschikt voor kommen tot een hoogte van 7,5 cm

Eenvoudig reinigen, eenvoudig uit elkaar te nemen

Afmetingen: B 540 x D 170 x H 395 mm

Geschikt voor wandmontage

(geleverd zonder bevestigingsmateriaal)

Gewicht: 5,6 kg

GTIN 4015613635675

|| Art.-Nr 500379

|| Euro 169,-

Buffetvitrine

Kunststof, hout-look
 met deksel van kunststof, afneembaar
 Presentatievlak: B 420 x D 240 mm
 Afmetingen: B 545 x D 345 x H 170 mm
 Gewicht: 1,7 kg
 GTIN 4015613634654
Art.-Nr 500475
Euro 85,-



✓ De buffetvitrine kan aan beide zijden geopend worden

Buffetvitrine "Klein"

Kunststof, wit
 met plexiglazen deksel
 Afmetingen: B 390 x D 260 x H 170 mm
 Gewicht: 1 kg
 GTIN 4015613285702
Art.-Nr A500403
Euro 26,-



Buffetvitrine "Groot"

Kunststof, wit
 met plexiglazen deksel
 Afmetingen: B 470 x D 315 x H 195 mm
 Gewicht: 1,7 kg
 GTIN 4015613285719
Art.-Nr A500404
Euro 46,-



Dubbele buffetvitrine

Kunststof, wit
 met plexiglazen deksel
 Afmetingen: B 470 x D 315 x H 415 mm
 Gewicht: 3,1 kg
 GTIN 4015613285726
Art.-Nr A500405
Euro 81,-





Keukenweegschaal

Instelling vanaf 5 g
 Weegvermogen tot 15 kg
 Weegoppervlak: B 280 x D 220 mm
 Vermogen: 4 W / 230 V 50 Hz
 Afmetingen: B 280 x D 330 x H 125 mm
 Gewicht: 2,8 kg
 Niet geschikt voor handelsdoeleinden
 Inclusief accu en een AC-adapter

Verdeling 5 g

Tarreren 15 kg

GTIN 4015613587417

Art.-Nr A300117

Euro 159,-

Verdeling 2 g

Tarreren 15 kg

GTIN 4015613587424

Art.-Nr A300118

Euro 175,-



Digitale weegschaal

Werkt op een AC-adapter of batterijen.
 Het display is geschikt voor wandmontage.
 Afstand van weegschaal tot display
 ca. 1,4 m (maximaal).
 Niet geschikt voor handelsdoeleinden.

Edelstaal

Weegoppervlak: B 320 x D 300 mm
 Vermogen: 1,8 W / 230 V 50 Hz
 Afmetingen: B 320 x D 300 x H 42 mm
 Gewicht: 3,2 kg

Weegvermogen tot 60 kg

Verdeling 20 g

GTIN 4015613572437

Art.-Nr A300068

Euro 115,-

Weegvermogen tot 150 kg

Verdeling 50 g

GTIN 4015613572444

Art.-Nr A300151

Euro 129,-



Staafmixer MX 250

Een sterk presterende, robuuste en handzame staafmixer voor het pureren, emulgeren en mixen van warme en koude gerechten. Met afneembare mixerstaaf en afneembaar mes voor optimale hygiëne. Ideaal voor bijv. bakkers en banketbakkers voor de bewerking van chocolade, sauzen en crèmes.

Behuizing kunststof, oranje

Ergonomische greep

Afneembare staafmixer van edelstaal

Lengte staafmixer 250 mm

Staafmixer tot ca. 20 liter

Toerental mixer: max. 15000 omw./min.

Kabellengte ca. 1,8 m

Vermogen: 0,25 kW / 230 V 50-60 Hz

Afmetingen: Ø 75 mm, lengte 520 mm

Gewicht: 1,35 kg

GTIN 4015613610634

Art.-Nr 130115

Euro 309,-



Staafmixer MX 500 Duo

Behuizing kunststof, groen

Staafmixer en garde van CNS 18/10

Lengte staafmixer 500 mm

Toerental mixer: max. 11000 omw./min.

Toerental garde: max. 1500 omw./min.

Kabellengte: ca. 2,3 m

Vermogen: 0,40 kW / 230 V 50 Hz

Totale lengte: 840 mm (staafmixer) / 660 mm (garde)

Gewicht: 5 kg

GTIN 4015613469713

Art.-Nr 130110

Euro 598,-



Staafmixer MX 500

Behuizing metaal, greep kunststof

Staafmixer van edelstaal

Lengte staafmixer 500 mm

Staafmixer tot ca. 200 liter

2 snelheden, 14000 omw./min. / 17000 omw./min.

of in continustand

Kabellengte ca. 4 m

Vermogen: 550 W / 230 V 50 Hz

Totaal lengte: 760 mm

Gewicht: 4,0 kg

Inclusief wandhouder

GTIN 4015613457819

Art.-Nr 130205

Euro 789,-





**Keukenrobot KitchenAid
Heavy Duty 5KSM7591X zilver**

Met de robuuste geheel metalen constructie en de stille directe aandrijving is de keukenmachine van de KitchenAid-serie Heavy Duty bestemd voor professioneel gebruik.

- Gegoten zink
- 1 RVS-mengkom van 6,9 liter
- Kom lift
- Spatscherm, garde, deeghaak, platte mengarm
- 10 snelheden
- Vermogen: 0,5 kW / 230 V 50/60 Hz
- Afmetingen: B 287 x D 371 x H 417 mm
- Gewicht: 12,2 kg
- GTIN 4015613582467
- **Art.-Nr A150047**
- **Euro 1.449,-**



**Keukenrobot KitchenAid
Professional 1.3 HP 5KSM7990XEWH wit**

Veilig, efficiënt en krachtig - De keukenrobot voor de professionele sector: Uitgerust met een nieuwe precisie metalen versnellingsbak, een beveiliging schakelaar, een beveiliging rooster en een extra grote mengkom.

- Gegoten zink
- 1 RVS-mengkom van 6,9 liter
- Kom lift
- Garde, deeghaak, platte mengarm, vulopening
- Beveiliging schakelaar
- Beveiliging rooster
- Precisie metalen versnellingsbak
- 10 snelheden, elektronische snelheidsregeling
- Vermogen: 0,325 kW / 220-240 V 50-60 Hz
- Afmetingen: B 287 x D 371 x H 417 mm
- Gewicht: 12,2 kg
- GTIN 4015613593869
- **Art.-Nr. A1500510**
- **Euro 1.829,-**



Mengkom 6,9 l
van edelstaal met
ergonomische handgreep
GTIN 4015613584478
■ **Art.-Nr A150048**
■ **Euro 122,-**



Deeghaak
voor het roeren en kneden
van gistdeeg (brood,
broodjes, pizzadeeg)
GTIN 4015613586717
■ **Art.-Nr A150034**
■ **Euro 122,-**



Platte mengarm
voor gebaksdeeg,
licht gistdeeg of
aardappelpuree
GTIN 4015613586700
■ **Art.-Nr A150033**
■ **Euro 81,-**



**Schenschild
met vulopening
bij Heavy Duty
5KSM7591X**
GTIN 4015613586724
■ **Art.-Nr A150043**
■ **Euro 41,-**



Garde
ideaal voor kloppen van
eiwit, slagroom en saus
GTIN 4015613586694
■ **Art.-Nr A150039**
■ **Euro 72,-**



**Menghaak
met flexibele kant**
Materiaal aluminium
met siliconen rand
GTIN 4015613586731
■ **Art.-Nr A1500471**
■ **Euro 122,-**



Keukenrobot KitchenAid

K45 Universeel 5KSM45EWH wit

1 RVS-mengkom van 4,28 liter
Spatscherm, garde, platte mengarm en deeghaak
10 snelheden
Vermogen: 0,275 kW / 230 V 50/60 Hz
Afmetingen: B 358 x D 221 x H 353 mm
Gewicht: 10,45 kg
GTIN 4016098101495
| Art.-Nr A150045
| Euro 779,-



STL Master-Pakket K45

Universeel 5KSM45EWH MP wit

2 x 4,28 liter RVS mengkom
Spatscherm, garde, platte mengarm en deeghaak
10 snelheden
Kunststof-vleesmolen
Vermogen: 0,25 kW / 230 V 50/60 Hz
Afmetingen:
B 358 x D 221 x H 353 mm
Gewicht: 12,35 kg
GTIN 4015613634951
| Art.-Nr A150046V
| Euro 879,-



Menghaak met flexibele kant behorend bij

K45 5KSM45EWH

Materiaal aluminium met siliconen rand
GTIN 4015613560052
| Art.-Nr 1500508
| Euro 57,-



Keukenrobot KitchenAid

5KPM5EWH wit

1 RVS mengkom van 4,83 liter met deksel
Kom lift
Spatscherm, garde, platte mengarm en deeghaak
10 snelheden
Vermogen: 0,315 kW / 230 V 50/60 Hz
Afmetingen: B 264 x D 338 x H 411 mm
Gewicht: 13,4 kg
GTIN 4015613330181
| Art.-Nr A1500507
| Euro 1.159,-





Roterende groentenschaaf- en rasp met 3 cilinders

1 middelgrove rasp
1 grove rasp
1 schaaf
GTIN 4016098174710
| Art.-Nr A150035
| Euro 89,-



Groentenschaaf en -rasp cilinder reserve-set

1 fijne rasp voor wortelen, harde kaas, chocolade, noten en paneermeel
1 cilinder voor het snijden van julienne
1 aardappelasp voor aardappelkoekjes en puree
GTIN 4016098174727
| Art.-Nr A150036
| Euro 79,-



Aluminium vleesmolen

Compleet met opzet-voedselschaal, fijne en grove maalschijven
GTIN 4016098166838
| Art.-Nr A150023
| Euro 139,-



Worstvuller

(Alleen in combinatie met A150023)
GTIN 4016098166852
| Art.-Nr A150025
| Euro 22,-



Koekjespers-opzet

Behorend bij aluminium vleesmolen, met vier verschillende koekjes-figuren.
GTIN 4016098166845
| Art.-Nr A150024
| Euro 22,-



Luxe pastamachine

Met de roller kan u pastabladen maken voor lasagne tot 140 mm breed, waarbij u de roller kunt instellen op de gewenste dikte. Met de twee snijders kan u verse tagliatelle of spaghetti maken. Zowel de roller als de snijders zijn van duurzaam, verchroomd metaal.
Inclusief reinigingsborstel
GTIN 4015613336091
| Art.-Nr A150061
| Euro 198,-



Vleesmolen van kunststof, compleet met grove en fijne maalschijven

GTIN 4016098101372
| Art.-Nr A150000
| Euro 145,-



Worstvuller

Compleet met 2 worstvulelementen 0,95 cm en 1,59 cm.
(Alleen in combinatie met A150000)
GTIN 4016098101396
| Art.-Nr A150002
| Euro 29,-



Fruit en groenten zeven/pureren

Ook ideaal voor het pureren van zachte vruchten.
(Alleen in combinatie met A150000)
GTIN 4016098101433
| Art.-Nr A150006
| Euro 139,-



Opzetstuk

voor vleesmolen A150000 en fruit en groenten zeven/pureren A150006
GTIN 4016098165336
| Art.-Nr A150019
| Euro 59,-



Citruspers

Perst citrusvruchten snel en grondig. De citruspers is uitgerust met een speciale zeef, om te vermijden dat er pulp in het versgeperste sap terechtkomt

GTIN 4016098101402
Art.-Nr A150003
Euro 69,-



Graanmolen

Geheel uit metaal vervaardigd, daardoor extreem stabiel. Voor het malen en breken van koren en graan met behoud van voedingsstoffen.

GTIN 4016098101419
Art.-Nr A150004
Euro 295,-



Graanvlokker/muesli-perser

GTIN 4016098166883
Art.-Nr A150029
Euro 98,-



Graanmolen met steenmaalmolen

GTIN 4016098166876
Art.-Nr A150028
Euro 269,-



Schenkschild met vulopening bij K45

past op de 4,28 l mengkom
 GTIN 4015613508153
Art.-Nr A150044
Euro 55,-



Graanmolen

GTIN 4015613263397
Art.-Nr A150037
Euro 98,-

Schenkschild met vulopening bij 5KPM5EWH

past op de 4,83 l mengkom
 GTIN 4015613562322
Art.-Nr 1500509
Euro 55,-



Mengkom 3 l behorend bij K45 zonder greep

GTIN 4015613272573
Art.-Nr A150038
Euro 88,-



Mengkom 4,28 l behorend bij K45 met greep

GTIN 4016098163851
Art.-Nr A150012
Euro 105,-



Mengkom 4,83 l behorend bij 5KPM5EWH met greep

GTIN 4016098163868
Art.-Nr A150013
Euro 110,-



Platte menghaak behorend bij K45 5KSM45EWH

GTIN 4016098165398
Art.-Nr A150020
Euro 29,-

tbv 5KPM5EWH

GTIN 4016098165497
Art.-Nr A150021
Euro 29,-



Deeghaak behorend bij K45 5KSM45EWH

GTIN 4016098164605
Art.-Nr A150016
Euro 28,-

tbv 5KPM5EWH

EAN 4015613294094
Art.-Nr A150018
Euro 28,-



Draadgarde behorend bij K45 5KSM45EWH

GTIN 4016098164070
Art.-Nr A150014
Euro 39,-

tbv 5KPM5EWH

GTIN 4016098164872
Art.-Nr A150017
Euro 42,-



Cutter T3N

Behuizing aluminium
 Snijvlakken CNS 18/10
 Deksel polycarbonaat
 RVS kom Ø 210 mm, hoog 110 mm
 Inhoud 3 liter
 Omwentelingen per minuut: 730
 Vermogen: 0,37 kW / 230 V 50 Hz
 Afmetingen: B 400 x D 320 x H 320 mm
 Gewicht: 12 kg
 Inclusief dubbelmes
 GTIN 4015613539683
Art.-Nr 120831
Euro 719,-



Schilmachine, 5 kg

CNS 18/10
 Capaciteit per cyclus 5 kg
 Capaciteit per uur 60 kg
 1 snelheid
 Wateraansluiting: 3/4"
 Afmetingen: B 610 x D 520 x H 560 mm
 Vermogen: 0,37 kW / 230 V 50 Hz 1 NAC
 Gewicht: 28 kg
 GTIN 4015613433448
Art.-Nr A120181
Euro 1.679,-



Schilmachine, 7,5 kg

CNS 18/10
 Capaciteit per cyclus 7,5 kg
 Capaciteit per uur 90 kg
 Timer 0 - 4 min.
 1 snelheid
 Wateraansluiting: 3/4"
 Afmetingen: B 400 x D 770 x H 870 mm
 Vermogen: 0,75 kW / 230 V 50 Hz 1 NAC
 Gewicht: 38 kg
 GTIN 4015613433455
Art.-Nr A120186
Euro 2.198,-





Groente-snijmachine inclusief 5 Snijschijven

Materiaal: Giet-aluminium
 Vermogen: 0,55 kW / 230 V 50 Hz
 Afmetingen: B 240 x D 630 x H 500 mm
 Gewicht: 27,5 kg

Levering inclusief

Snijschijf voor reepjes Z3a, 3 mm
 Snijschijf voor reepjes Z5a, 5 mm (geschikt voor kaas)
 Snijschijf voor reepjes Z7a, 7 mm
 Snijschijf t.b.v. schijven E2a, 2 mm
 Snijschijf t.b.v. schijven E4a, 4 mm
 GTIN 4015613528274

Art.-Nr 120325

Euro 785,-

Houder t.b.v. schijven

GTIN 4015613615417

Art.-Nr A120255

Euro 29,-

✓ Levering zonder schijven



Snijschijven t.b.v. schijven



E2a

Snijdikte
Art.-Nr

2 mm
120292

GTIN 4015613528847

Euro 49,-



E4a

4 mm
120293

GTIN 4015613528854

Euro 49,-



E8a

8 mm
120294

GTIN 4015613528878

Euro 59,-



E10a

10 mm
120295

GTIN 4015613528885

Euro 59,-



Snijschijven voor staafjes



H3a

Snijdikte
Art.-Nr

3 mm
120296

GTIN 4015613528892

Euro 75,-



H4a

4 mm
120297

GTIN 4015613528908

Euro 75,-



Snijschijven voor reepjes



Z3a

Rasp-maat
Art.-Nr

3 mm
120298

GTIN 4015613528915

Euro 49,-



Z5a

5 mm
120299

GTIN 4015613528922

Euro 49,-



Z7a

7 mm
120300

GTIN 4015613528939

Euro 49,-





Motorblok voor trommelrasp*

Groente, fruit, noten, harde kaas of chocolade
In combinatie met het passende trommel-voorzetstuk en met de apart verkrijgbare trommels kan het motorblok op de individuele behoeften worden afgestemd.

Behuizing kunststof, wit
Snelheid: ca. 120 omw./min., overbelastingbeveiliging
Permanent-magneetmotor
Vermogen: 0,15 kW / 230 V 50 Hz
Afmetingen: B 130 x D 190 x H 230 mm
Gewicht: 1,6 kg

GTIN 4015613582672

Art.-Nr 370143

Euro 169,-

Naar wens kan er tussen de beide trommel-voorzetstuk-sets worden gekozen en de sets met aparte trommels worden uitgebreid. Zo ontstaat er een perfecte set - een fijne of grove rasp, schijven of staafjes - te gebruiken bij de voorbereiding voor koken, bakken en braden.

Trommel-voorzetstuk set 1 - inclusief rasptrommel fijn

Set bestaande uit:

Trommel-voorzetstuk: kunststof
B 110 x D 145 x H 230 mm
Rasptrommel fijn: edelstaal, Ø 75 mm
Gewicht: 0,45 kg
GTIN 4015613582665

Art.-Nr 370142

Euro 59,-



Trommel-voorzetstuk set 2 - inclusief 3 trommels

Set bestaande uit:

Trommel-voorzetstuk: kunststof
B 110 x D 145 x H 230 mm
Bircher-trommel, plakjestrommel en rasptrommel grof: edelstaal, Ø 75 mm
Gewicht: 0,65 kg
GTIN 4015613582627

Art.-Nr 370145

Euro 102,-



✓ Met de afzonderlijke trommels kunnen de beide trommel-voorzetstuk-sets naar wens worden uitgebreid



Staaftrommel

Bijzonder geschikt voor groentestaafjes
Edelstaal, Ø 75 mm
Gewicht: 0,10 kg
GTIN 4015613582641
Art.-Nr 370148
Euro 28,-

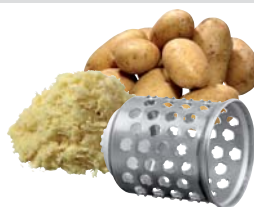

Aardappeltrommel

Edelstaal, Ø 75 mm
Gewicht: 0,10 kg
GTIN 4015613582658
Art.-Nr 370149
Euro 28,-



Rasptrommel fijn

Bijzonder geschikt voor harde kaas, noten, paneermeel en chocolade
Edelstaal, Ø 75 mm
Gewicht: 0,10 kg
GTIN 4015613582634
Art.-Nr 370146
Euro 28,-



Trommelrasp-set, fijn*

Bijzonder geschikt voor harde kaas, noten, paneermeel en chocolade
Afmetingen: B 130 x D 260 x H 410 mm, gewicht: 2,35 kg
Set bestaande uit:

Motorblok

Vermogen: 0,15 kW / 230 V 50 Hz
B 130 x D 190 x H 230 mm

Trommel-voorzetstuk

Kunststof, B 110 x D 145 x H 230 mm

Rasptrommel fijn

Edelstaal, Ø 75 mm
GTIN 4015613582689

Art.-Nr 370144

Euro 239,-



*Het apparaat is niet geschikt voor professioneel gebruik.



Kaasrasp

Behuizing: aluminium
 Opbrengst per uur: 40 kg
 Vermogen: 0,75 kW / 230 V 50 Hz
 Afmetingen: B 420 x D 295 x H 390 mm
 Gewicht: 19 kg
 GTIN 4015613430652
Art.-Nr A370350
Euro 829,-



Gehaktmolen FW10* met schakelaar voor- en achteruit

Of het nu gaat om gehakt, paté of broodbeleg met de uitgebreide hulpstukken is de vleesmolen multifunctioneel inzetbaar voor kleinere hoeveelheden.
 Behuizing van kunststof, trechter van roestvrij staal/gegoten aluminium
 Diameter geperforeerde schijven: 62 mm
 Maximaal productie: 10 kg/u
 Opbergvak voor de schijven
 Vermogen: 0,85 kW / 230 V 50/60 Hz
 Afmetingen: B 350 x D 205 x H 340 mm
 Gewicht: 4,95 kg
 Inclusief:
 3 schijven van roestvrij staal met perforaties van 3, 4,8 en 8 mm
 1 RVS 4 bladig mes
 1 toepassing voor „Kebbe“ (oriëntaals gericht)
 1 toepassing t.b.v. worsten vullen
 1 stopper
 1 opzet t.b.v. koekjespers
 GTIN 4015613580739
Art.-Nr 370224
Euro 249,-



*Het apparaat is niet geschikt voor professioneel gebruik.



Gehaktmolen FW80

Gehaktmolen voor veeleisende toepassingen
 Behuizing aluminium, aandrijfmechanisme van metaal
 Trechter van CNS 18/10, geschikt voor de vaatwasser
 Schijfdiameter: 70 mm
 Maximaal vermogen: 80 - 120 kg/u
 Onderhoudsvrije motor, overbelastingschakelaar
 Aan/Uit-knop met reverse-knop voor korte achterwaartse werking
 Vermogen: 0,32 kW / 230 V 50 Hz
 Afmetingen: B 210 x D 340 x H 400 mm
 Inclusief: 1 RVS 4 bladig mes,
 3 schijven 3, 4,5 en 8 mm
 Gewicht: 8,5 kg
 GTIN 4015613582696
Art.-Nr 370135
Euro 679,-

Schijfmessen-set, inclusief 1 dubbelvleugelig mes en 5 schijfmessen

Materiaal: edelstaal, roestvrij
 Perforatie van de schijven: 2, 3, 6, 8 en 14 mm
 Gewicht: 0,46 kg
 GTIN 4015613582597
Art.-Nr 370136
Euro 109,-



Vulhoorns-set, bestaand uit 3 vulhoorns

Materiaal: edelstaal, roestvrij
 Vulhoorngroottes: Ø 12, 20 en 30 mm
 Gewicht: 0,43 kg
 GTIN 4015613582603
Art.-Nr 370137
Euro 95,-

Adapter

Voor gebruik van de gehaktmolen FW80 in combinatie met het trommel-voorzetstuk en de passende trommels
 Gewicht: 0,13 kg
 GTIN 4015613582610
Art.-Nr 370138
Euro 49,-



✓ Het trommel-voorzetstuk en de trommels passen alleen in combinatie met de adapter

Trommel-voorzetstuk set 1 - inclusief rasptrommel fijn

Set bestaande uit:
 Trommel-voorzetstuk: kunststof
 B 110 x D 145 x H 230 mm
 Rasptrommel fijn: edelstaal, Ø 75 mm
 Gewicht: 0,45 kg
 GTIN 4015613582665
Art.-Nr 370142
Euro 59,-



Trommel-voorzetstuk set 2 - inclusief 3 trommels

Set bestaande uit:
 Trommel-voorzetstuk: kunststof
 B 110 x D 145 x H 230 mm
 Bircher-trommel, plakjestrommel en rasptrommel grof: edelstaal, Ø 75 mm
 Gewicht: 0,65 kg
 GTIN 4015613582627
Art.-Nr 370145
Euro 102,-



✓ Met de afzonderlijke trommels kunnen de beide trommel-voorzetstuk-sets naar wens worden uitgebreid



Staaftrommel

Bijzonder geschikt voor groentestaaftjes
 Edelstaal, Ø 75 mm
 Gewicht: 0,10 kg
 GTIN 4015613582641
Art.-Nr 370148
Euro 28,-

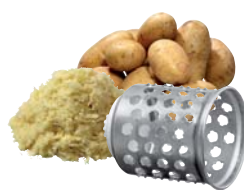

Aardappelrasptrommel

Edelstaal, Ø 75 mm
 Gewicht: 0,10 kg
 GTIN 4015613582658
Art.-Nr 370149
Euro 28,-



Rasptrommel fijn

Bijzonder geschikt voor harde kaas, noten, paneermeel en chocolade
 Edelstaal, Ø 75 mm
 Gewicht: 0,10 kg
 GTIN 4015613582634
Art.-Nr 370146
Euro 28,-



Gehaktmolen voor intensief gebruik

- ✓ Aandrijfmecanisme van staal
- ✓ Behuizing aluminium, trechter van CNS 18/10
- ✓ Gemakkelijke schoon te maken omdat alle onderdelen demontabel zijn
- ✓ Inclusief 1 mes en 1 schijf met perforaties van 6,0 mm

Gehaktmolen 12SQ0

Diameter geperforeerde schijven: 70 mm
Productie capaciteit per uur: 160 kg
Vermogen: 0,75 kW / 230 V 50 Hz
Afmetingen: B 290 x D 460 x H 500 mm
Gewicht: 20 kg
GTIN 4015613582849

Art.-Nr 370213

Euro 898,-

Schijf met 2 mm perforaties

GTIN 4015613429700

Art.-Nr A370201

Euro 55,-

Schijf met 4,5 mm perforaties

GTIN 4015613429717

Art.-Nr A370202

Euro 37,-

Schijf met 8 mm perforaties

GTIN 4015613527086

Art.-Nr A370207

Euro 39,-

Mes

GTIN 4015613429731

Art.-Nr A370204

Euro 24,-

Gehaktmolen 22CQ0

Diameter geperforeerde schijven: 82 mm
Capaciteit productie per uur: 300 kg
Vermogen: 1,1 kW / 230 V 50 Hz
Afmetingen: B 255 x D 450 x H 450 mm
Gewicht: 27 kg
GTIN 4015613531595

Art.-Nr 370223

Euro 1.219,-

Schijf met 2 mm perforaties

GTIN 4015613429755

Art.-Nr A370215

Euro 69,-

Schijf met 4,5 mm perforaties

GTIN 4015613429762

Art.-Nr A370216

Euro 46,-

Schijf met 8 mm perforaties

GTIN 4015613527093

Art.-Nr A370220

Euro 45,-

Mes

GTIN 4015613429786

Art.-Nr A370218

Euro 26,-





Snijmachines

De grootte van het mes bedraagt 195 mm, 220 mm, 250 mm, 275 mm of 300 mm.

De perfecte set ontstaat in combinatie met passende messen - de vleessnijmachines zijn altijd flexibel inzetbaar.



Snijmachine 195

Huis van aluminium
Gekanteld snijvlak
Inclusief messenslijper
Diameter mes: Ø 195 mm
Toerental: 430/min
Snijlengte: 155 mm
Snijhoogte: 150 mm
Snijdikte: 1 - 12 mm
Vermogen: 150 W / 230 V 50 Hz
B 360 x D 420 x H 330 mm
Gewicht: 11,4 kg
GTIN 4015613555560
Art.-Nr 174195
Euro 389,-

Kartelmes 195

Mes: Ø 195 mm
Gewicht: 0,64 kg
GTIN 4015613587240
Art.-Nr 174000
Euro 79,-



Mes 195, antikleeflaag

bijzonder geschikt voor
snijden van kaas
Mes: Ø 195 mm
Gewicht: 0,64 kg
GTIN 4015613587257
Art.-Nr 174001
Euro 89,-



Snijmachine 220

Huis van aluminium
Gekanteld snijvlak
Inclusief messenslijper
Diameter mes: Ø 220 mm
Toerental: 282/min
Snijlengte: 205 mm
Snijhoogte: 155 mm
Snijdikte: 1 - 12 mm
Vermogen: 240 W / 230 V 50 Hz
B 410 x D 475 x H 360 mm
Gewicht: 14,4 kg
GTIN 4015613555577
Art.-Nr 174220
Euro 409,-

Kartelmes 220

Mes: Ø 220 mm
Gewicht: 0,67 kg
GTIN 4015613587264
Art.-Nr 174002
Euro 85,-



Mes 220, antikleeflaag

bijzonder geschikt voor
snijden van kaas
Mes: Ø 220 mm
Gewicht: 0,67 kg
GTIN 4015613587271
Art.-Nr 174003
Euro 95,-





Snijmachine 250

Huis van aluminium
Gekanteld snijvlak
Inclusief messenslijper
Diameter mes: Ø 250 mm
Toerental: 282/min
Snijlengte: 210 mm
Snijhoogte: 170 mm
Snijdikte: 1 - 12 mm
Vermogen: 240 W / 230 V 50 Hz
B 430 x D 510 x H 375 mm
Gewicht: 15,2 kg
GTIN 4015613555584
Art.-Nr 174250
Euro 469,-

Snijmachine 275

Huis van aluminium
Gekanteld snijvlak
Inclusief messenslijper
Diameter mes: Ø 275 mm
Toerental: 282 /min
Snijlengte: 210 mm
Snijhoogte: 185 mm
Snijdikte: 1 - 12 mm
Vermogen: 240 W / 230 V 50 Hz
B 410 x D 540 x H 390 mm
Gewicht: 16 kg
GTIN 4015613555591
Art.-Nr 174275
Euro 559,-



✓ Messenslijper

Snijmachine 300

Huis van aluminium
Gekanteld snijvlak
Inclusief messenslijper
Diameter mes: Ø 300 mm
Toerental: 280/min
Snijlengte: 255 mm
Snijhoogte: 200 mm
Snijdikte: 1 - 15 mm
Vermogen: 380 W / 230 V 50 Hz
B 480 x D 595 x H 450 mm
Gewicht: 20,6 kg
GTIN 4015613555607
Art.-Nr 174300
Euro 709,-

Kartelmes 250

Mes: Ø 250 mm
Gewicht: 1,17 kg
GTIN 4015613587288
Art.-Nr 174004
Euro 89,-

Mes 250, antikleeflaag

bijzonder geschikt voor
snijden van kaas
Mes: Ø 250 mm
Gewicht: 1,17 kg
GTIN 4015613587295
Art.-Nr 174005
Euro 98,-

Kartelmes 275

Mes: Ø 275 mm
Gewicht: 1,47 kg
GTIN 4015613587301
Art.-Nr 174006
Euro 169,-

Mes 275, antikleeflaag

bijzonder geschikt voor
snijden van kaas
Mes: Ø 275 mm
Gewicht: 1,47 kg
GTIN 4015613587318
Art.-Nr 174007
Euro 179,-

Kartelmes 300

Mes: Ø 300 mm
Gewicht: 2,13 kg
GTIN 4015613587325
Art.-Nr 174008
Euro 179,-

Mes 300, antikleeflaag

bijzonder geschikt voor
snijden van kaas
Mes: Ø 300 mm
Gewicht: 2,13 kg
GTIN 4015613587332
Art.-Nr 174009
Euro 189,-





✓ Voor het vacumeren dient u uitsluitend de speciale vacuümmachines te gebruiken.



Vacuüm-verpakkingsmachine VAK 100*

Kunststof, wit
Elektronische vacuümcontrole
Functies: automatisch vacuüm verpakken en verzegelen
Externe aansluiting voor vacuüm-bewaarbakje (art.-nr 300422)
Vacuümpomp: 0,72 m³/u (ca. 12 l/min.)
Lasstaaf: 300 mm
Geïntegreerd mes
Vermogen: 0,13 kW / 220-240 V 50 Hz
Afmetingen: B 400 x D 185 x H 100 mm
Inclusief
1 vacuümfolierol (20 cm x 3 m)
1 vacuümfolierol (30 cm x 3 m)
1 verbindingsslang
(voor extern vacuüm verpakken)
Gewicht: 2,8 kg
GTIN 4015613617671
| Art.-Nr 300741
| Euro 142,-

Vacuüm-bewaarbakje

voor vacuüm-verpakkingsmachine VAK 100*
Kunststof, bakje doorzichtig, deksel wit
Inhoud: 1,5 liter
Stapelbaar
Afmetingen: B 135 x D 135 x H 180 mm
Gewicht: 0,1 kg
GTIN 4015613632445
| Art.-Nr 300422
| Euro 24,-



Reserverollen-set, 22 cm

Bestaande uit 2 folierollen,
breedte 22 cm,
lengte telkens 5 m
GTIN 4015613474946
| Art.-Nr 300418
| Euro 13,50

Reserverollen-set, 28 cm

Bestaande uit 2 folierollen,
breedte 28 cm,
lengte telkens 5 m
GTIN 4015613474953
| Art.-Nr 300419
| Euro 15,50



Vacuümmachine 300P/MSD

Kunststof, kleur lichtgrijs
Electronische vacuümcontrole
Vacuümpomp: 0,9 m³/u
Sealbalk: 320 mm
Vermogen: 0,49 kW / 230 V 50-60 Hz
Afmetingen: B 390 x D 310 x H 140 mm
Gewicht: 4,5 kg
GTIN 4015613469775
| Art.-Nr 300305
| Euro 498,-



Vacuümmachines aan een zijde geribbeld

Per verpakking 50 zakken

Afmetingen: 160 x 250 mm
Capaciteit: 1,2 liter
GTIN 4015613459196
| Art.-Nr 300411
| Euro 8,-

Afmetingen: 200 x 300 mm
Capaciteit: 2,5 liter
GTIN 4015613459202
| Art.-Nr 300412
| Euro 10,-

Afmetingen: 300 x 400 mm
Capaciteit: 7,5 liter
GTIN 4015613459219
| Art.-Nr 300413
| Euro 19,-

*Het apparaat is niet geschikt voor professioneel gebruik.



Vacuümmachine 400M inclusief rolhouder

Levensmiddelen eenvoudig in porties vacuüm verpakken.
 Professioneel en veelzijdig: langere houdbaarheid van vis, vlees en groente.
 Chroom nikkel staal 18/10
 Vacuümpomp: 1,9 m³/u (ca. 31,5 l/min.)
 Lasstaaf: 1 lasnaad, 400 mm lang
 Max. vacuüm: -0,85 bar
 Drukweergave door manometer
 Rolhouder met geïntegreerd mes
 Opvang-inzetstuk voor vloeistoffen, uitneembaar
 Vermogen: 0,38 kW / 230 V 50 Hz
 Afmetingen: B 550 x D 320 x H 288 mm
 Gewicht: 12,45 kg
 Inclusief
 1 vacuümfolierol (40 cm x 3 m)
 5 vacuümpakjes (40 x 50 cm)
 1 verbindingsslang voor het vacuüm
 verpakken met verpakkingen/bakjes
 GTIN 4015613578491
Art.-Nr 300435
Euro 1.198,-



Vacuümpakjes aan een zijde geribbeld

Per verpakking 50 zakjes
 Afmetingen: 400 x 600 mm
 Capaciteit: 20 liter
 GTIN 4015613473345
Art.-Nr 300414
Euro 42,-

Reserverollen-set, 40 cm

Bestaande uit 2 folierollen,
 breedte 40 cm, lengte telkens 6 m
 GTIN 4015613592022
Art.-Nr 300421
Euro 24,-



- ✓ Rolhouder met geïntegreerd mes
- ✓ Voor het vacumeren dient u uitsluitend de speciale vacuümpakjes te gebruiken



Vacuümmachine 315/8

Chroom nikkel staal
 Tijdgestuurde vacuümcontrole
 2 polyethyleen platen
 Vacuümpomp: 8 m³/u (ca. 133 l/min.)
 Lasstaaf: 1 lasnaad, 315 mm lang
 Max. vacuüm: -6 mbar in de kamer
 Vacuümkamer: B 322 x D 365 x H 160 mm
 Vermogen: 0,5 kW / 230 V 50/60 Hz
 Afmetingen: B 382 x D 488 x H 345 mm
 Gewicht: 33 kg
 GTIN 4015613582405
Art.-Nr 300308
Euro 2.489,-



Vacuümmachine 315/10N

Chroom nikkel staal
 Electronische vacuümcontrole
 3 polyethyleen platen
 Vacuümpomp: 10 m³/u (ca. 166,7 l/min.)
 Lasstaaf: 1 lasnaad, 315 mm lang
 Max. vacuüm: -5 mbar in de kamer
 Vacuümkamer: B 322 x D 365 x H 160 mm
 Vermogen: 0,6 kW / 230 V 50/60 Hz
 Afmetingen: B 392 x D 510 x H 345 mm
 Gewicht: 40 kg
 GTIN 4015613506494
Art.-Nr 300315
Euro 3.495,-





Boordsnijplank

... gemaakt van massief hout.
Boodmes en rvs kruimelopvangschaal
Afmetingen: B 475 x D 260 x H 45 mm
Inclusief mes
Gewicht: 1,91 kg
GTIN 4015613412795
| Art.-Nr C120100
| Euro 24,-



Snijplank

Materiaal kunststof; kan voor levensmiddelen worden gebruikt
Afmetingen: B 570 x D 370 x H 30 mm
Vet-/sap-afvoergoot rondom en opstaand randje.
Slipvaste constructie
Gewicht: 2,1 kg
GTIN 4015613405025
| Art.-Nr A120588
| Euro 22,-



Snijplank van polyethyleen

Afmetingen: B 400 x D 250 x H 15 mm
Gewicht: 1,5 kg
GTIN 4015613397054
| Art.-Nr A120586
| Euro 21,-

Snijplank van polyethyleen

Afmetingen: B 500 x D 300 x H 15 mm
Gewicht: 2,2 kg
GTIN 4015613397061
| Art.-Nr A120591
| Euro 29,-

Snijplank van polyethyleen

Afmetingen: B 600 x D 400 x H 15 mm
Gewicht: 3,5 kg
GTIN 4015613397078
| Art.-Nr A120596
| Euro 39,-

**Mandoline/Groenteschaaf*
met 5 patronen**

Materiaal: CNS 18/10, kunststof

5 verwisselbare patronen van kunststof, geschikt voor de vaatwasser:

- 3 patronen voor schijfjes, dikte: 1,5 mm, 2,5 mm en 3,5 mm

- 2 patronen voor repen/raspmes, dikte: 3,5 mm en 7 mm

Resthouder, kunststof

Houder voor 4 patronen, kunststof

Antislip pootjes

Afmetingen: B 400 x D 130 x H 145 mm

Gewicht: 0,95 kg

GTIN 4015613632308

Art.-Nr 500393

Euro 52,-

**Messenslijper**

voor het slijpen van vlakke en gegolfde lemmeten.

Met behulp van in elkaar grijpende diamantschijven

wordt een constant slijpen van beide zijden

gewaarborgd. Veilig gebruik door slipvast

rubbervoeten.

Vermogen: 50 W / 230 V 50 Hz

Afmetingen: B 245 x D 180 x H 115 mm

Gewicht: 2,25 kg

GTIN 4015613503400

Art.-Nr 120557

Euro 169,-

**Afvalemmer "Swing
met kanteldekse**

Roestvrij staal

Binnenemmer: staalplaat, verzinkt - uitneembaar,

voor eenvoudig ledigen en reinigen

Volume: 50 liter

Afmetingen: Ø 330 mm, H 750 mm

Gewicht: 6,3 kg

GTIN 4015613521213

Art.-Nr 860003

Euro 115,-



*Het apparaat is niet geschikt voor professioneel gebruik.



Digitale-thermometer

Kern-Insteek-thermometer
 Automatische uitschakeling na 5 minuten
 Meetbereik: -50 °C tot +150 °C (-58°F tot +302°F)
 Afmetingen ca.: B 15 x D 20 x H 160 mm
 Lengte RVS voeler: ca. 83 mm
 GTIN 4015613317595
Art.-Nr A292042
Euro 19,50



Kern-thermometer 361

Leveringsomvang: magneethouder, clip, temperatuurvoeler
 Driedelig LCD-Display
 Nauwkeurige instelling temperatuurbereik van
 0 °C tot +200 °C (32°F tot 392°F)
 Afmetingen ca.: B 60 x D 25 x H 100 mm
 Insteek-bereik: ca. 140 mm
 Lengte van de kabel ca. 1,15 m
 GTIN 4015613263687
Art.-Nr A291040
Euro 59,-



Thermometer 480 voor infrarood-oppevlakmeting en kerntemperatuurmeting

Infrarood en insteekvoeler in één apparaat
 Opsteekclip
 Automatische uitschakeling
 Geheugen-functie (opslaan van de hoogste resp. laagste temperatuur)
 Temperatuurmeetbereik infrarood:
 -33 °C tot +220 °C (-27°F tot +428°F)
 Temperatuurmeetbereik insteekvoeler:
 -55 °C tot +330 °C (-67°F tot +626°F)
 Afmetingen: B 33 x D 22 x H 160 mm
 GTIN 4015613475974
Art.-Nr 292480
Euro 102,-



Datalogger EBI 300 - USB

De programmeerbare datalogger maakt een ongecompliceerde temperatuurbewaking bij transport en opslag van temperatuurgevoelige levensmiddelen mogelijk.
 Bij aansluiting aan een PC via USB wordt automatisch een PDF aangemaakt, extra analyseapparaten zijn niet nodig.
 Behuizing: polycarbonaat, levensmiddelenbestendig
 Meetbereik: -30 °C tot 60 °C
 Lagertemperatuur: -40 °C tot 85 °C
 Datageheugen: 40.000 meetwaarden
 Meetinterval: 1 minuut tot 24 uur
 NTC-sensor
 Beschermingsklasse: IP65
 Werkt op 3-Volt-knoopcel CR 2450 - deze is niet meegeleverd
 Afmetingen: B 33 x D 15 x H 80 mm
 Gewicht: 0,03 kg
 GTIN 4015613636955
Art.-Nr 292055
Euro 149,-



Kerntemperatuursensor voor EBI 300

Polycarbonaat, levensmiddelenbestendig
 Sonde: RVS, afmetingen: Ø 4 mm, lengte 55 mm
 Meetbereik: -30 °C tot 70 °C
 NTC-sensor
 Beschermingsklasse: IP65
 Kabellengte: 1 m
 Gewicht: 0,03 kg
 GTIN 4015613636962
Art.-Nr 292056
Euro 56,-



Luchtvochtigheidsmeter voor EBI 300

Behuizing: polycarbonaat, levensmiddelenbestendig
 Meetbereik rel. luchtvochtigheid: 0% rL tot 100% rL
 Meetbereik temperatuur: 0 °C tot 70 °C
 Capacitieve luchtvochtigheidssensor
 Beschermingsklasse: IP20
 Gewicht: 0,01 kg
 GTIN 4015613636979
Art.-Nr 292057
Euro 59,-



Kern-Insteek-thermometer

Meetbereik: -10 °C tot +100 °C
Insteekbereik RVS voeler: ca 120 mm

GTIN 4015613322872

Art.-Nr A292044

Euro 7,-



Kern-Insteek-thermometer

Digitaal
LCD-Display
Meetbereik: -50 °C tot +150 °C
Lengte RVS voeler: ca. 120mm

GTIN 4015613322865

Art.-Nr A293043

Euro 22,-



Diepvries-/koelkast thermometer

Meetbereik: -30 °C tot +50 °C
Diameter: Ø ca. 44 mm

GTIN 4015613322896

Art.-Nr A292049

Euro 5,-



Diepvries-/koelkast thermometer

SRVS-model, kan staand of hangend worden geplaatst
Meetbereik: -30 °C tot +30 °C

Diameter: Ø ca. 42 mm

GTIN 4015613322889

Art.-Nr A292048

Euro 6,50



Diepvries-/koelkast thermometer

RVS met ophangfaciliteiten
Meetbereik: -40 °C tot +25 °C (-40°F tot +80°F)

Afmetingen ca.: B 122 x D 20 x H 20 mm

GTIN 4015613317601

Art.-Nr A292043

Euro 6,50



Frituurvet-thermometer

RVS

Verstelbare bevestigingsklip

Voeler van RVS: lengte 300 mm

Temperatuurmeetbereik: 10 °C tot 300 °C (50 °F tot 570 °F)

Afmetingen: Ø 50 mm, hoogte 320 mm

Gewicht: 0,2 kg

GTIN 4015613633152

Art.-Nr 292046

Euro 7,-





IJsmachine*

Voor een snelle en individuele bereiding van verse ijsvariëaties. Ook sorbets, halfbevroren desserts of „frozen yoghurt“ maakt u klaar in een handomdraai dankzij de supereenvoudige bediening.

Behuizing: roestvrij staal, kunststof

Uitneembare ijsbak, aluminium,

inhoud: ca. 1,4 liter

Vriesbereik: tot ca. -35 °C

Compressorkoeling

Ijsproductietijd: ca. 30-60 minuten

Vermogen: 150 W / 230 V 50 Hz

Afmetingen: B 295 x D 395 x H 315 mm

Inclusief maatbeker en portioneerder

Gewicht: 10,6 kg

GTIN 4015613536910

Art.-Nr 135002

Euro 275,-

Extra ijsbeker

Inhoud: circa 1,4 liter

Gewicht: 0,2 kg

GTIN 4015613587493

Art.-Nr 135003

Euro 18,-



✓ Uitneembare ijsbak



Chocoladefontein SB 325

Een echte highlight bij ieder evenement - genieten van overheerlijk vers fruit gecombineerd met gesmolten, romige chocolade.

Voor dit „dynamische dessert“ zal het hart van iedere gast smelten.

Behuizing: edelstaal

Capaciteit: ca. 2,5 kg chocolade

Cascadeplaat afneembaar, geschikt voor de vaatwasser

Temperatuur en motor apart schakelbaar

Traploze temperatuurregeling tot 60 °C

Vermogen: 340 W / 230 V 50 Hz

Afmetingen: Ø 330 mm, hoogte 480 mm

Gewicht: 7,65 kg

GTIN 4015613609256

Art.-Nr 900003

Euro 598,-

*Het apparaat is niet geschikt voor professioneel gebruik.



Drank-Dispenser DTE5

Representatieve dispenser voor bij het buffet- eenvoudig vullen en afnemen van voorgekoelde koude dranken. Dankzij de stille thermo-elektrische koeling worden uw dranken langer koel gehouden.

Sokkel en deksel van chroomnikkelstaal

Reservoir polycarbonaat: afmetingen: Ø 170 mm, hoogte 280 mm

Inhoud: 5 liter

Thermo-elektrische koeling

Aan-/uitschakelaar

Vermogen: 60 W / 230 V 50 Hz

Afmetingen: B 220 x D 332 x H 500 mm

Gewicht: 4,05 kg

GTIN 4015613610726

Art.-Nr 150983

Euro 212,-



Citruspers "Joy"

met 3 verschillende perskegels voor sinaasappels, grapefruits of citroenen.

Behuizing gegoten aluminium, sapreservoir en perskegel van kunststof

Vermogen: 180 W / 230 V 50 Hz

Afmetingen: B 210 x D 320 x H 415 mm

Gewicht: 5,5 kg

GTIN 4015613460253

Art.-Nr 150140

Euro 162,-



Citruspers CS1*

Eenvoudig en snel fruitig vers sinaasappel-, grapefruit- of appelsap maken.

Robuuste behuizing van gegoten aluminium

Sapreservoir, perskegel en zeef van edelstaal, afneembaar, geschikt voor de vaatwasser

Automatische activering door sluiten van de hendelarm

Omwentelingen per minuut: 980

Aan-/uitschakelaar

Vermogen: 230 W / 230 V 50/60 Hz

Afmetingen: B 220 x D 330 x H 375 mm

Gewicht: 8,61 kg

GTIN 4015613587226

Art.-Nr 150146

Euro 269,-



*Het apparaat is niet geschikt voor professioneel gebruik.



Vruchtenpers "Top Juicer"*

Puur vruchtengenot - vitaminerijke sappen binnen de kortste keren.
Sap van volledige vruchten (bijv. appels) of groenten kinderlijk eenvoudig, zonder voorsnijden.

Behuizing edelstaal

XXL vulschacht van Ø 75 mm

Krachtige, geluidsarme motor

2 snelheidsstappen, max. 18.000 omw/min (voor zacht + hard fruit of groente)

Roestvrij stalen fijnzeef voor het perfecte vruchtengenot

Snel en eenvoudig reinigen, alle onderdelen geschikt

voor de vaatwasser (uitg. de basiseenheid)

Vermogen: 0,7 kW / 230 V 50/60 Hz

Afmetingen: B 310 x D 210 x H 400 mm

Inclusief reinigingsborstel en kunststofbeker met spatrand
(inhoud: 1 liter)

Gewicht: 4 kg

GTIN 4015613544564

Art.-Nr 150145

Euro 97,-

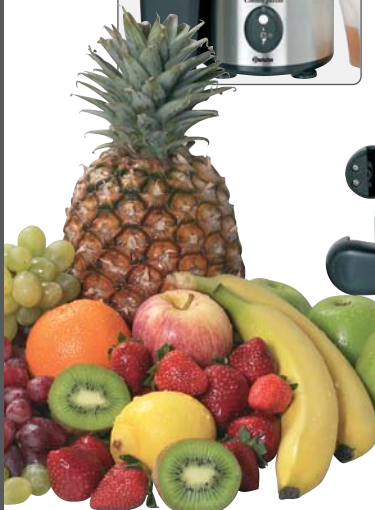

Combi Juicer*

... vruchtenpers en mixer in één apparaat.

Behuizing van edelstaal

2 snelheden, maximaal 20.000 omw./min.

Vermogen: 800 W / 230 V 50 Hz

Vruchtenpers

Invulbak Ø 70 mm

Afmetingen: B 290 x D 240 x H 450 mm

Inclusief 1 kunststofbeker, inhoud: 1 liter

Mixer/blender

Messen van edelstaal

Mixbeker van glas, sokkel en deksel van kunststof

Capaciteit: 1,8 liter

Afmetingen: B 220 x D 240 x H 450 mm

Gewicht: 12 kg

GTIN 4015613457826

Art.-Nr 150139

Euro 139,-

Hulpstuk t.b.v. snijden groenten*

Hulpstuk bij de Combi-Juicer*

Extra grote vulschacht

Messenschijf veelzijdig instelbaar

voor raspen en schijfjes snijden

Afmetingen: B 220 x D 240 x H 450 mm

Gewicht: 1,5 kg

GTIN 4015613482002

Art.-Nr 1501390

Euro 36,-



*Het apparaat is niet geschikt voor professioneel gebruik.



Staafmixer-set H200*

... variabel inzetbaar voor mixen, pureren, fijn snijden, kloppen en roeren. Praktisch en eenvoudig omsteekbaar voor de verschillende functies.

Ergonomisch design in edelstaal

Aan/Uit schakelaar

5 snelheden, toerental mixer: max. 17000 omw./min.

Vermogen: 700 W / 230 V 50 Hz

Lengte staafmixer 207 mm

Totaal lengte: 410 mm

Accessoire-set bestaande uit:

1 garde

1 reservoir (800 ml)

2 speciaal reservoir met sikkelmessen (500 ml + 1250 ml)

1 passend deksel, geschikt voor beide speciale reservoirs

2 antislip onderleggers

1 wandhouder

eenvoudig en snel reinigen van de accessoires

Gewicht: 1,05 kg

GTIN 4015613485492

Art.-Nr 130206

Euro 81,-



Blender*

Ideaal voor het pureren van vruchten of fijn snijden van groenten e.d.

Messen van edelstaal

2 snelheden, max. 16000 toeren

Pulsfunctie

Beveiligde schakelaar

Glascontainer, inhoud: 1,75 liter

Vermogen: 0,4 kW / 230 V 50 Hz

Afmetingen: Ø 220 mm, H 420 mm

Gewicht: 3,6 kg

GTIN 4015613580746

Art.-Nr A135009

Euro 49,-



Foodprocessor FP1000*

De multifunctionele keukenmachine overtuigt met de beide opzetstukken door de veelzijdige toepassingsmogelijkheden: van mixen, shaken, pureren tot aan snijden, hakken, schaven en raspen. Met behulp van de robuuste en sterke foodprocessor kunnen vrijwel alle taken in een handomdraai worden uitgevoerd.

Sokkel: aluminium

2 snelheidsstappen, pulsfunctie

Omwentelingen per minuut: max. 18.000

Snel en eenvoudig reinigen, alle onderdelen geschikt voor de vaatwasser

Vermogen: 1,0 kW / 220-240 V 50 Hz

Afmetingen: B 230 x D 250 x H 435 mm

Mengbeker

Reservoir glas, inhoud: 1,6 liter

Deksel en voet van kunststof

Mengkom

Kunststof, inhoud: 2 liter

Vulschacht: 54 x 74 mm

Toebehoren:

- 1 RVS-sikkelmes, voor het pureren en hakken
- 1 kunststof sikkelmes, voor het pureren van gare spijzen
- 1 snijschijf voor het snijden in plakjes met 2 snijdikten: 2 mm en 3 mm
- 1 snijschijf voor schaaf met 1 schaafdikte: 0,3 mm
- 1 snijschijf voor schaaf met 2 schaafdikten: 1 mm en 3,5 mm

Gewicht: 6,35 kg

GTIN 4015613610535

Art.-Nr 150148

Euro 179,-



*Het apparaat is niet geschikt voor professioneel gebruik.



Bag-In-Box koeler "Bartscher vinoBar"

voor het koelen en het drukloos tappen van voorgekoelde Bag-In-Box containers (wijn en sappen).

Toepassingen: zelfbediening, buffet of tapkast.

Twee afzonderlijk regelbare Temperatuurzones. Instelbaar tussen +7°C en +18°C maken meervoudig gebruik mogelijk. U tapt wijn en sappen van 1,5 liter tot 5 liter Bag-In-Box containers.



Meerdere toepassingen zijn mogelijk van wijn, sappen, etc van 1,5 liter tot 5 liter Bag-In-Box containers.



Eenvoudig onderhoud, makkelijk omwisselen van lege containers. Slangloos systeem door gebruik van het eigen Bag-In-Box tapsysteem.



Twee afzonderlijk en onafhankelijk van elkaar regelbare temperatuurzones.



Bag-In-Box koeler "Bartscher vinoBar"

Roestvrij stalen voorzijde

Volume: max. 3 Bag-In-Box containers van 1,5 - 5 liter

Linker box: interieur B 147 x D 290 x H 337 mm

Rechter box: interieur B 287 x D 290 x H 337 mm

Temperatuurbereik: 7 °C tot 18 °C

Pootjes in de hoogte verstelbaar tot 40 mm, anti-slip

Slangloos systeem door gebruik van het eigen

Bag-In-Box tapsysteem

Eenvoudig onderhoud

Lege containers zijn snel verwisselbaar

Vermogen: 180 W / 230 V 50 Hz

Afmetingen: B 530 x D 430 x H 650 mm

Inclusief afneembaar lekblad

Gewicht: 28 kg

GTIN 4015613504261

■ Art.-Nr 700300

■ Euro 509,-



Afneembaar lekblad voor eenvoudig reinigen.



IJscrusher "4 ICE"

Behuizing uit roestvrij staal, kunststof

Vultrechter en opvangbak in kunststof

Vermogen tot 15 kg/u

Opvangbak: ca. 3,5 liter / 1,75 kg

grote, afneembare vultrechter, uitneembare opvangbak

2 veiligheidsschakelaars,

vultrechter en opvangbak

4 voeten met zuignappen

Vermogen: 60-80 W / 230 V 50 Hz

Afmetingen: B 172 x D 240 x H 463 mm

Gewicht: 3,6 kg

GTIN 4015613503424

■ Art.-Nr 135013

■ Euro 72,-

*Het apparaat is niet geschikt voor professioneel gebruik.



Bartscher assortiment barbenodigheden

→ shaken • mixen • crushen

- ✓ gemakkelijk hanteerbaar
- ✓ goed afleesbare schaalverdeling
- ✓ stabiele stand

Barmixer*

voor milkshakes en cocktails
 Verchroomde behuizing
 Mixstaaf uit roestvrij staal, mixschijf in kunststof
 Met zwenkkop
 2 snelheden
 Beker uit CNS, inhoud 700 ml
 Beker en mixstaaf geschikt voor de vaatwasser
 Vermogen: 85 W / 230 V 50 Hz
 Afmetingen: B 135 x D 185 x H 365 mm
 Gewicht: 1,4 kg
 GTIN 4015613470641
Art.-Nr 135100
Euro 63,-



Bartscher dual barmixer Turbo

Veelzijdige, stevige dubbele barmixer.
 Met de Bartscher dual barmixer Turbo kunnen cocktails, smoothies, sauzen, puree en nog veel meer perfect worden bereid.
 Behuizing van geborsteld edelstaal
 Bekers, mixerstaven en mixschijven van CNS 18/10
 2 robuuste edelstalen roeders, gescheiden schakelbaar, met elk 2 snelheden
 2 mixbekers, geschikt voor de vaatwasser, inhoud elk: 1000 ml, vulhoeveelheid elk: max. 700 ml
 Vermogen: 800 W / 230 V 50 Hz
 Afmetingen: B 330 x D 195 x H 480 mm
 Gewicht: 7,45 kg
 GTIN 4015613563626
Art.-Nr 135102
Euro 285,-



Dranken-mixer

Ideaal voor de bereiding van cocktails, milkshakes, smoothies, sauzen etc.
 Behuizing: gelakt blikstaal
 Beker, mixstaaf en mixschijf in roestvrij staal
 2 snelheden
 Schakelaar in bekergeleider
 Stabiel door zuignappen
 Mixbeker: inhoud 950 ml, te vullen tot max. 650 ml, geschikt voor de vaatwasser
 Vermogen: 400 W / 230 V 50 Hz
 Afmetingen: B 160 x D 205 x H 500 mm
 Gewicht: 6,22 kg
 GTIN 4015613529523
Art.-Nr 135105
Euro 189,-



*Het apparaat is niet geschikt voor professioneel gebruik.



HighClass-mixer voor grote veelzijdigheid in keuken en bar

Smoothies van verse groeten, fruit en kruiden, vitaminerijke vruchtbommen, warme soepen van seizoensgroenten - dit zijn slechts een paar voorbeelden van gezonde ideeën waarmee u uw gasten met goed gemixte heerlijkheden kunt verwennen.

Aan de bar zijn klassieke cocktails en nieuwe creaties populair: Daiquiris, Pina Coladas & Co., alcoholvrije cocktails of mixdranken voor uw gasten.

Voor u alleen het beste: met de Hamilton Beach-modellen bieden wij u een mixer en blender van topklasse. De sterke motoren en goede afwerking zorgen ervoor dat de apparaten geschikt zijn voor de zware toepassingen. Het klassieke, fraaie design is bovendien een echte blikvanger op de toonbank.

Van drankmixer voor afzonderlijke dranken tot en met blender die met 600 watt geschikt is voor 1,8 liter - wat uw gebruikswensen ook zijn, de bereiding is heel plezierig.



Dranken-mixer

Behuizing van gegoten aluminium
 Beker, mixerstaaf en mixerschijf van edelstaal
 3 snelheden
 Kogelgelagerde motor
 Schakelautomaat, door bekergeleiding of door schakelaar
 Mixbeker: inhoud 850 ml, te vullen tot max. 400 ml
 Mixbeker geschikt voor de vaatwasser
 Vermogen: 300 W / 230 V 50-60 Hz
 Afmetingen: B 165 x D 171 x H 521 mm
 Gewicht: 6,35 kg
 GTIN 4015613530727
Art.-Nr 150711
Euro 759,-



Bar-blender

Ideaal voor smoothies, margarita's, daiquiris, iced cappuccino's, granités etc.
 Behuizing van kunststof, mixbeker van polycarbonaat
 2 snelheden
 messen van duurzaam edelstaal
 goed afleesbare schaalverdeling, handzame greep, veiligheidsvoetjes
 Mixbeker: inhoud 1400 ml, te vullen tot max. 1250 ml
 Vermogen: 400 W / 230 V 50/60 Hz
 Afmetingen: B 165 x D 203 x H 387 mm
 Gewicht: 2,5 kg
 GTIN 4015613530123
Art.-Nr 150710
Euro 309,-



Bar-blender Rio

Fris, fruitig en gewoon lekker - of het nu om milshakes, yoghurt drinks, smoothies of cocktails gaat
 Behuizing van kunststof
 Mixbeker van polycarbonaat, stapelbaar
 2 snelheidstanden, pulse-functie, aan-/uitschakelaar
 Duurzame roestvrij stalen koppeling en messen
 Gemakkelijk af te lezen maatindeling
 Handige greep
 Veilige standvoeten
 Mixbeker: inhoud 2000 ml, te vullen tot max. 1300 ml
 Inclusief doseerkap
 Vermogen: 450 W / 220-240 V 50-60 Hz
 Afmetingen: B 170 x D 240 x H 411 mm
 Gewicht: 3,1 kg
 GTIN 4015613634838
Art.-Nr 150718
Euro 829,-



Food-blender

Hakken, pureren, vermalen, emulgeren en mixen
 De veelzijdige functies maken een snelle voorbereiding van smoothies, margarita's, dipsauzen, sauzen, soepen en gerechten mogelijk.
 Behuizing van kunststof, mixbeker van polycarbonaat
 10 snelheden, extra hak- en pulsfunctie
 Duurzame metalen aandrijfkoppeling en messen van duurzaam edelstaal
 Goed afleesbare schaalverdeling
 Handzame greep, veiligheidsvoetjes
 Mixbeker: inhoud 1800 ml, te vullen tot max. 1400 ml
 Inclusief doseerkap
 Vermogen: 600 W / 230 V 50-60 Hz
 Afmetingen: B 178 x D 229 x H 483 mm
 Gewicht: 5,1 kg
 GTIN 4015613586830
Art.-Nr 150714
Euro 839,-



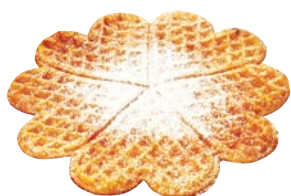

Wafelijzer

met bakplaat in hartjesvorm
Gietijzeren bakplaten, stalen behuizing
- De bakplaat zit vast gemonteerd -
Wafelgrootte: Ø 210 mm, hoogte 16 mm
Temperatuur regelbaar: 0 °C tot 300 °C
Vermogen: 2,2 kW / 230 V 50 Hz
Afmetingen: B 285 x D 360 x H 230 mm
Gewicht: 15,5 kg
Inclusief 1 reinigingsborstel
GTIN 4015613503431
| **Art.-Nr 370160**
| **Euro 519,-**

Dubbel wafelijzer

met bakplaat in hartjesvorm
Gietijzeren bakplaten, stalen behuizing
- De bakplaten zitten vast gemonteerd -
Wafelgrootte: Ø 210 mm, hoogte 16 mm
Temperatuur regelbaar: 0 °C tot 300 °C
Vermogen: 2 x 2,2 kW / 230 V 50 Hz
2 aparte stekkerdozen aanbevelingswaardig
Afmetingen: B 600 x D 360 x H 230 mm
Gewicht: 31,5 kg
Inclusief 1 reinigingsborstel
GTIN 4015613503448
| **Art.-Nr 370161**
| **Euro 879,-**



Wafelijzer

Bakplaat voor Brusselse wafels
B 165 x D 105 x H 23 mm
Gietijzeren bakplaten, stalen behuizing
- De bakplaat zit vast gemonteerd -
Wafelgrootte: 160 x 100 mm, hoogte 32 mm
Temperatuur regelbaar: 0 °C tot 300 °C
Vermogen: 2,2 kW / 230 V 50 Hz
Afmetingen: B 285 x D 360 x H 255 mm
Gewicht: 23,5 kg
Inclusief 1 reinigingsborstel
GTIN 4015613503455
| **Art.-Nr 370162**
| **Euro 519,-**

Dubbel wafelijzer

Bakplaten voor Brusselse wafels
Gietijzeren bakplaten, stalen behuizing
- De bakplaten zitten vast gemonteerd -
Wafelgrootte: 160 x 100 mm, hoogte 32 mm
Temperatuur regelbaar: 0 °C tot 300 °C
Vermogen: 2 x 2,2 kW / 230 V 50 Hz
2 aparte stekkerdozen worden aanbevolen
Afmetingen: B 600 x D 360 x H 255 mm
Gewicht: 45,5 kg
Inclusief 1 reinigingsborstel
GTIN 4015613503462
| **Art.-Nr 370163**
| **Euro 879,-**



Wafelijzer "Deluxe"

Gietijzeren bakplaten, stalen behuizing
 - De bakplaat zit vast gemonteerd -
 Wafelgrootte: Ø 170 mm, hoogte 35 mm
 Digitale weergave voor programmering en opslag
 van de baktijd en temperatuur
 Temperatuurbereik: 125 °C tot 230 °C
 Vermogen: 1,0 kW / 230 V 50/60 Hz
 Afmetingen: B 250 x D 495 x H 385 mm
 Inclusief opvangschaal, B 250 x D 280 mm
 Gewicht: 10,5 kg
 GTIN 4015613581163
Art.-Nr 370164
Euro 498,-



✓ De 180° rechts/links-draaifunctie van de bakplaat garandeert een gelijkmatige verdeling van het deeg en optimale bruining





Elektrische crêpe-bakplaat

Crêpe-bakplaat: Ø 400 mm
 Temperatuurbereik: 0 °C tot 300 °C
 Vermogen: 3,0 kW / 230 V 50 Hz
 Afmetingen: B 450 x D 510 x H 246 mm
 Inclusief 1 deegverdeler, 1 bakspatel
 Gewicht: 21,5 kg
 GTIN 4015613503479

Art.-Nr 104446

Euro 449,-



Elektrische crêpe-bakplaten

2 apart bedienbare crêpe-bakplaten, Ø 400 mm
 Temperatuurbereik: 0 °C tot 300 °C
 Vermogen: 2x 3,0 kW / 230 V 50 Hz
 Aanbeveling: 2 aparte stopcontacten
 Afmetingen: B 870 x D 510 x H 246 mm
 Inclusief 1 deegverdeler, 1 bakspatel
 Gewicht: 40 kg
 GTIN 4015613503486

Art.-Nr 104447

Euro 798,-



Gas crêpe-bakplaat

1 verchroomde gietijzeren plaat, Ø 400 mm
 Afneembare bakplaat
 Temperatuur-instellingen: 1-8
 6 sterrenbranders
 Vermogen: 6 kW
 Afmetingen: B 430 x D 430 x H 195 mm
 Ingesteld op vloeibaar gas,
 aardgas-branders zitten bijgesloten
 Inclusief 1 deegverdeler, 1 bakspatel
 Gewicht: 19 kg
 GTIN 4015613412948

Art.-Nr 1043413

Euro 798,-



Gas crêpe-bakplaten

2 verchroomde gietijzeren platen, Ø 400 mm,
 apart instelbaar, Bakplaten afneembaar
 Temperatuur-instellingen: 1-8
 6 sterrenbranders
 Vermogen: 12 kW
 Afmetingen: B 830 x D 430 x H 195 mm
 Ingesteld op vloeibaar gas,
 aardgas-branders zijn ingesloten
 Inclusief 1 deegverdeler, 1 bakspate
 Gewicht: 34 kg
 GTIN 4015613412955

Art.-Nr 1043423

Euro 1.479,-



Koffiemachines van Bartscher - elk kopje is een genot De ideale bereiding voor elke gelegenheid

Heet, sterk, zwart, met suiker of melk - er zijn veel manieren om van koffie te genieten.

Van het geliefde opkikkertje wordt in Duitsland jaarlijks 150 liter per persoon gedronken.

Bartscher biedt voor elke gastronomische toepassing de passende koffiezetmachine. De ronde filtermachine met het praktische mengsysteem is bijvoorbeeld ideaal voor kleinschalig gebruik. De machine is zeer eenvoudig en snel in het gebruik en variabel inzetbaar voor eenvoudige bereiding met koud water en filterpapier.

Het **korffilter-systeem** is ideaal voor alle situaties waarbij uw gasten continu koffie bestellen. Met een snelle bereidingstijd van maximaal acht minuten is de koffie snel beschikbaar en kan goed worden warmgehouden.

Het **filterdrager-model** biedt koffie met optimaal genot. Naast koffie met een typische crèmelaag kan tijdens het gebruik ook heetwater voor thee of instantdranken worden getapt. Met de eenvoudig instelbare stoomfunctie kan iedereen het perfecte melkschuim produceren. Door de automatische vulstandcontrole in de koker zijn de filterdrager-machines optimaal geschikt voor continu gebruik.

Bartscher levert ook **nuttig toebehoren** zoals isoleerkannen, warmhoudplaten en koffiestations.

Met onze machines zet u koffie zoals het bedoeld is: **koffie om van te genieten.**

ONZE TIPS

Kies een dosering van 5-7 g koffie per kop, afhankelijk van de boonkwaliteit en de gewenste sterkte.

We raden u aan hoogwaardige koffie van gastronomiekwaliteit te gebruiken, voor een hogere opbrengst en een langere stabiliteit.

Gebruik bij voorkeur ontzout water, dit bevordert de levensduur van de koffiemachine. **Passende filtersystemen** vindt u op pagina 275.

Onderhoud uw machine, bijvoorbeeld met een speciale reiniger die de koffie-olie uit de machine verwijderd.

U verlengt de levensduur van de koffiemachine door deze regelmatig te ontkalken; dit zorgt er tevens voor dat de doorlooptijd zo kort mogelijk blijft. Hiervoor leveren wij u de passende **Bartscher ontcalker** (art-nr 190065).



Koffiemachine "Contessa 1000"

Chroomnikkelstaal
 2 warmhoudplaatjes
 1 koffiekannetje van glas
 Inhoud: ca. 1,8 liter
 Zettijd: per kan ca. 7 minuten
 Minimale zet-hoeveelheid: ca. 0,5 liter
 Vermogen: 2,0 kW / 230 V 50 Hz
 Afmetingen: B 215 x D 385 x H 460 mm
 Gewicht: 6,5 kg
 GTIN 4015613580968
Art.-Nr A190053
Euro 182,-

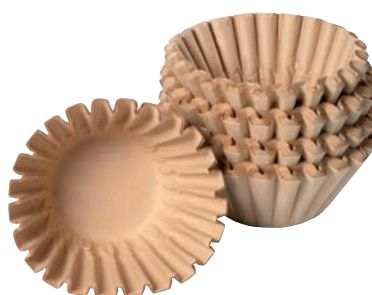

Koffiefilters

(250 filters per doos)
 GTIN 4015613638256
Art.-Nr 190015250
Euro 6,50

Koffiefilters

(1000 filters per doos)
 GTIN 4015613638249
Art.-Nr 190014
Euro 19,50



Snelontkalker voor koffiemachines

30 zakjes à 15 gram
 Gewicht: 0,5 kg
 GTIN 4015613541716
Art.-Nr 190065
Euro 18,-



Koffiemachine "Contessa 1002"

Chroomnikkelstaal
 1 warmhoudplaatje bovenzijde
 1 RVS-thermoskan, inhoud: 2 liter
 Zettijd: per kan ca. 8 minuten
 Minimale zet-hoeveelheid: 0,5 liter
 Vermogen: 2,0 kW / 230 V 50 Hz
 Afmetingen: B 215 x D 390 x H 520 mm
 Gewicht: 6,8 kg
 GTIN 4015613412023
Art.-Nr A190043
Euro 202,-

Extra thermoskan voor de Contessa 1002

Thermoskan 2L
 RVS behuizing
 Deksel, handgreep en schenkruit van zwart kunststof
 Inhoud: 2 liter
 Afmetingen: Ø 140 mm, hoogte 250 mm
 Gewicht: 0,85 kg
 GTIN 4015613416229
Art.-Nr A190122
Euro 19,50





Koffiemachine "Aurora 22"

Chroomnikkelstaal
 1 warmhoudplaatje bovenzijde
 1 isolatiepompan, inhoud: 2 liter
 Zettijd: per kan ca. 8 minuten
 Minimale zet-hoeveelheid: 0,5 liter
 Ontkalkingssignaal
 Vermogen: 2,0 kW / 230 V 50 Hz
 Afmetingen: B 215 x D 405 x H 520 mm
 Gewicht: 8,0 kg
 GTIN 4015613475561

Art.-Nr 190048

Euro 309,-



Extra thermoskan voor de Aurora 22 Thermoskan 2L met pompsysteem

Kan van roestvast staal
 Deksel, pompmechanisme en handgreep uit kunststof, zwart
 Zeer goede isoleereigenschappen
 Perfecte dosering door soepel pompmechanisme
 Dubbelwandige behuizing voor bijzonder goede warmte- en koude-isolatie
 Veilig transport door uitklapbare handgreep
 Pompkop compleet afneembaar voor gemakkelijk vullen en reinigen
 Bodem met geïntegreerde ring maakt 360° draaien van de kan mogelijk

Inhoud: 2 liter
 Afmetingen: Ø 150 mm, hoogte 320 mm
 Gewicht: 0,8 kg
 GTIN 4015613475578

Art.-Nr 190124

Euro 32,-



Dubbele koffiemachine "Contessa Duo"

Chroomnikkelstaal
 2 warmhoudplaten bovenzijde
 2 RVS thermoskannen, inhoud telkens 2 liter
 Zettijd: per kan ca. 8 minuten
 Minimale zet-hoeveelheid: 0,5 liter
 Vermogen: 3,3 kW / 230 V 50 Hz
 Afmetingen: B 430 x D 400 x H 520 mm
 Gewicht: 14,5 kg
 GTIN 4015613505015

Art.-Nr 190049

Euro 409,-

Extra thermoskan voor de Contessa Duo Thermoskan 2L

RVS behuizing
 Deksel, handgreep en schenkruit van zwart kunststof
 Inhoud: 2 liter
 Afmetingen: Ø 140 mm, hoogte 250 mm
 Gewicht: 0,85 kg
 GTIN 4015613416229

Art.-Nr A190122

Euro 19,50





Koffiekan van glas

Past op alle gangbare machines en warmhoudplaatjes.

Inhoud: ca. 1,8 liter

Zwarte kunststof greep, deksel en schenkuit

Afmetingen: Ø 165 mm, hoogte 178 mm

Gewicht: 0,3 kg

GTIN 4015613571409

Art.-Nr 190127

Euro 14,-

Levering zonder koffiekan



Warmhoudplaatjes

... kan gebruikt worden voor alle koffie- en theekannen

Edelstaal

2 warmhoudplaatjes elk apart instelbaar,

plaatsingsoppervlakte elk Ø 110 mm

Vermogen: 120 W / 230 V 50 Hz

Afmetingen: B 358 x D 218 x H 80 mm

Gewicht: 1 kg

GTIN 4015613437118

Art.-Nr A190102

Euro 67,-



Thermoskan 1,5L

Materiaal: RVS

Deksel, greep en schenkuit van kunststof

Kleur: chroom/zwart

Inhoud: 1,5 liter

Afmetingen: Ø met greep 180 mm, Ø zonder greep 140 mm,

hoogte 225 mm

1 Koffiekan

Gewicht: 0,8 kg

GTIN 4015613460635

Art.-Nr 190121

Euro 18,-

vanaf 18 Koffiekannen Euro 17,50 p/st

vanaf 60 Koffiekannen Euro 17,- p/st



Thermoskan 5L met pompsysteem

Kan van RVS

Greep en deksel van kunststof, zwart

Draaggreep

Met beveiliging van het pompdeksel

Bodem met geïntegreerde ring maakt 360° draaien

van de kan mogelijk

Inhoud: 5 liter

Afmetingen: Ø 170 mm, hoogte 430 mm

Gewicht: 2,4 kg

GTIN 4015613617701

Art.-Nr 190135

Euro 39,-

Koffiestation

geschikt voor 1 pompthermoskan

(voor alle thermoskannen tot een diameter van 19 cm)

Materiaal: kunststof

Door de uitneembare kunststof vulstukken kunt u verschillende hoogtes van bekers gebruiken t.b.v. de thermoskan

Met 5 vakken voor bekers, lepels/roerstaafjes, melk en suiker

Afmetingen: B 435 x D 330 x H 145 mm

Gewicht: 1,03 kg

Inclusief 1 uitneembare kunststof vulstuk en 1 lekbakje

GTIN 4015613512075

Art.-Nr 190151

Euro 29,-



Levering zonder pompthermoskannen

Dubbel koffiestation

geschikt voor 2 pompthermoskannen

(voor alle thermoskannen tot een diameter van 19 cm)

Materiaal: kunststof

Door de uitneembare kunststof vulstukken kunt u verschillende hoogtes van bekers gebruiken t.b.v. de thermoskan

Met 5 vakken voor bekers, lepels/roerstaafjes, melk en suiker

Afmetingen: B 655 x D 330 x H 145 mm

Gewicht: 2,4 kg

Inclusief 2 uitneembare kunststof vulstukken en 2 lekbakjes

GTIN 4015613505022

Art.-Nr 190152

Euro 55,-



Thermoskan 2,5L met pompsysteem

Kan van roestvast staal

Draaggreep

Met beveiliging van het pompdekseel

Inhoud: ca. 2,5 liter

Afmetingen: Ø 160 mm, hoogte 330 mm

Gewicht: 1,4 kg

GTIN 4015613468655

Art.-Nr 190125

Euro 29,-



Thermoskan 2L met pompsysteem

Kan van roestvast staal

Deksel, pompmechanisme en

handgreep uit kunststof, zwart

Bodem met geïntegreerde ring maakt

360° draaien van de kan mogelijk

Inhoud: 2 liter

Afmetingen: Ø 150 mm, hoogte 320 mm

Gewicht: 0,8 kg

GTIN 4015613475578

Art.-Nr 190124

Euro 32,-





Koffiemachine rondfilter "Regina Plus 40T"

Behuizing van edelstaal
 Voetstuk en deksel van kunststof
 Maximale capaciteit van 48 kopjes
 Inhoud: 6,8 liter
 Zettijd 6,8 liter: 45 minuten
 Minimale zet-hoeveelheid: 3 liter (20 kopjes)
 Peilglas
 Ontkalkingssignaal
 2 gescheiden warmtesystemen voor het zetten en warmhouden
 Vermogen: 1,2 kW / 230 V 50 Hz 1 NAC
 Afmetingen: Ø 220 mm, hoogte 415 mm
 Gewicht: 3,1 kg
 GTIN 4015613629636
Art.-Nr A190146
Euro 89,-

Koffiefilters Regina 40T

250 filters per doos
 GTIN 4015613427980
Art.-Nr A190009250
Euro 9,50

Koffiefilters Regina 40T

1000 filters per doos
 GTIN 4015613372983
Art.-Nr A190009
Euro 35,-



Snelontkalker voor koffiemachines

30 zakjes à 15 gram
 Gewicht: 0,5 kg
 GTIN 4015613541716
Art.-Nr 190065
Euro 18,-



Koffiemachine rondfilter "Regina Plus 90T"

Behuizing van edelstaal
 Voetstuk en deksel van kunststof
 Maximale capaciteit van ca. 80 - 90 kopjes
 Inhoud: 15 liter
 Zettijd 15 liter: 60 minuten
 Minimale zet-hoeveelheid: 4,5 liter (30 kopjes)
 Peilglas
 Ontkalkingssignaal
 2 aparte verwarmingssystemen voor het zetten en warmhouden
 Vermogen: 1,6 kW / 230 V 50 Hz 1 NAC
 Afmetingen: Ø 270 mm, hoogte 475 mm
 Gewicht: 4,1 kg
 GTIN 4015613629995
Art.-Nr A190196
Euro 126,-

Koffiefilters Regina 90T

250 filters per doos
 GTIN 4015613561004
Art.-Nr A190011250
Euro 10,50

Koffiefilters Regina 90T

1000 filters per doos
 GTIN 4015613400129
Art.-Nr A190011
Euro 39,50





Koffiemachine rondfilter "Bartscher PRO Plus 40T"

Behuizing van edelstaal
 Maximale capaciteit van ca. 40 - 48 kopjes
 Inhoud: 6 liter
 Zettijd 6 liter: 45 minuten
 Minimale zet-hoeveelheid: 3 liter (20 kopjes)
 Peilglas
 Ontkalkingssignaal
 2 gescheiden verwarmingssystemen voor het zetten en bewaren van koffie
 Vermogen: 1,2 kW / 230 V 50 Hz 1 NAC
 Afmetingen: Ø 220 mm, hoogte 485 mm
 Gewicht: 4 kg
 GTIN 4015613615356
Art.-Nr A190145
Euro 112,-



Koffiemachine rondfilter "Bartscher PRO Plus 60T"

Behuizing van edelstaal
 Maximale capaciteit van ca. 60 - 72 kopjes
 Inhoud: 9 liter
 Zettijd 9 liter: 60 minuten
 Minimaal zet-hoeveelheid: 4,5 liter (30 kopjes)
 Peilglas
 Ontkalkingssignaal
 2 gescheiden verwarmingssystemen voor het zetten en warmhouden van koffie
 Vermogen: 1,2 kW / 230 V 50 Hz 1 NAC
 Afmetingen: Ø 220 mm, hoogte 545 mm
 Gewicht: 5 kg
 GTIN 4015613629834
Art.-Nr A190165
Euro 122,-



Koffiefilters
PRO 40T + PRO 60T
 250 filters per doos
 GTIN 4015613427980
Art.-Nr A190009250
Euro 9,50

Koffiefilters
PRO 40T + PRO 60T
 1000 filters per doos
 GTIN 4015613372983
Art.-Nr A190009
Euro 35,-



Koffiemachine rondfilter "Bartscher PRO Plus 100T"

Behuizing van edelstaal
 Maximale capaciteit van ca. 100 - 110 kopjes
 Inhoud: 15 liter
 Zettijd 15 liter: 60 minuten
 Minimale zet-hoeveelheid: 4,5 liter (30 kopjes)
 2 gescheiden verwarmingssystemen voor het zetten en het warmhouden van koffie
 Peilglas
 Ontkalkingssignaal
 Vermogen: 1,6 kW / 230 V 50 Hz 1 NAC
 Afmetingen: Ø 270 mm, hoogte 575 mm
 Gewicht: 6,5 kg
 GTIN 4015613629841
Art.-Nr A190195
Euro 152,-



Koffiefilters
PRO 100T
 250 filters per doos
 GTIN 4015613561004
Art.-Nr A190011250
Euro 10,50

Koffiefilters
PRO 100T
 1000 filters per doos
 GTIN 4015613400129
Art.-Nr A190011
Euro 39,50





Melkschuimer - perfect melkschuim voor uw cappuccino of koffie verkeerd



Melkschuimer

Snel en eenvoudig - in slechts 90 seconden bereidt deze melkschuimer perfect melkschuim voor uw cappuccino of koffie verkeerd.

Kunststof behuizing

Uitneembaar reservoir met tefloncoating voor gemakkelijke reiniging

Aan-schakelaar, automatische uitschakeling

Volume: 800 ml

voorverwarmen van de melk niet nodig dankzij de geïntegreerde verwarmingsfunctie, temperatuurbereik: 0 °C - maximaal 75 °C

Voor het opschuimen van maximaal 200 ml melk, tot ca. 70 °C in ong. 90 seconden

Vermogen: 550 W / 230 V 50 Hz

Afmetingen: B 155 x D 216 x H 226 mm

Gewicht: 0,85 kg

GTIN 4015613526607

Art.-Nr 190128

Euro 49,-



Melkschuimer "Inductie" MS1400

Comfortabel en volledig automatisch in 80-90 seconden melk romig of vast opschuimen of alleen verwarmen. Ideaal voor warme of iced koffierecreaties.

Sokkel van edelstaal

Afneembare edelstaal-beker met kunststof deksel

3 functies:

- koud opschuimen

- 65 °C opschuimen/verwarmen

- 70 °C opschuimen/verwarmen

Automatische uitschakeling

Geen voorverwarming van melk nodig - geschikt voor alle soorten melk

Energiebesparende inductietechnologie: aanbranden van de melk is onmogelijk

Inductieoppervlakte met contactschakelaar voor edelstaal-beker

Opschuimen of verwarmen van 150 ml tot 400 ml melk in ca. 80-90 seconden

4 siliconen antislip-voeten

Eenvoudige reiniging: beker, deksel en mixschijven geschikt voor de vaatwasser

Kabelopwikkeling

Vermogen: 600 W / 230 V 50 Hz

Afmetingen: B 125 x D 150 x H 180 mm

Gewicht: 1,1 kg

Inclusief 3 magnetische mixschijven:

- 1 x garde voor micro-melkschuim

- 2 x garde voor vast melkschuim

GTIN 4015613613413

Code-No. 190129

Euro 79,-



De Bartscher volautomatische espressomachines

De espressomachine uit de serie Bartscher Coffeeline biedt koffie voor een optimaal genot. Voor snel dagelijkse handelingen kan behalve koffie met de typische Crema tijdens het bereiden van de koffie warm water voor thee of instantdranken worden onttrokken. Met de eenvoudig instelbare dampfunctie kan iedereen het perfecte melkschuim produceren.

Door de automatische vulniveaucontrole in de boiler zijn de espressomachines ideaal voor permanent gebruik. Bovendien beschikken de apparaten over een passief verwarmde bekertreef, een op de individuele voorkeuren elektronisch programmeerbare bekervulling en nemen deze dankzij hun compacte model heel weinig ruimte in.

Een plus bij de „plus“-machines:

Een extra ketel en een extra display voor temperatuurstelling per verwarmingsgroep maken een exacte temperatuurregeling mogelijk voor een optimale bereiding van hoogwaardige koffiespecialiteiten.

Voorbeeld:

linker verwarmingsgroep 91 °C voor lichtere koffiesoorten
rechter verwarmingsgroep 96 °C voor donkere, gebrande koffiebonen

Espressomachines

- ✓ Stalen behuizing
- ✓ Heet water komt direct vanuit de boiler
- ✓ Chromen beweegbare zwenkpijp voor heet water en stoom
- ✓ Automatische watertoevoer door solenoid magneetventielen
- ✓ Ingebouwde hoogrendement pomp met 2 drukventielen
- ✓ 4 programma's voor koffiedosering
- ✓ PREE BREE SYSTEM (gepatenteerd koffie voor behandeling proces)
- ✓ Koffiedosering door speciale microprocessor
- ✓ Automatische boilerovulling
- ✓ Automatisch schoonmaken van de boiler
- ✓ Makkelijk weg te nemen componenten voor onderhoud en schoonmaak
- ✓ Anti vacuüm ventiel voor de boiler
- ✓ Overdrukventiel
- ✓ Controle lamp voor boiler
- ✓ Alle machines worden geleverd zonder koffiemolen

Technisch overzicht

Model	Groepen	Vermogen	Liter (boiler)	B (mm)	D (mm)	H (mm)	Art.-Nr
G1	1 Mini	2,85 kW, 230 V	6	475	580	523	190160
G2	2	3,30 kW, 230V	11,5	677	580	523	190161
G2 plus	2 (3 boiler)	3,30 kW, 230V	11,5 + 2 x 1,5	677	580	523	190163
G3	3	4,30 kW, 3 NAC 400V	17,5	967	580	523	190162
G3 plus	3 (4 boiler)	6,30 kW, 3 NAC 400V	17,5 + 3 x 1,5	967	580	523	190164



Bartscher Coffeeline G1

1 verwarmingsgroep
1 stoempijp
1 heetwaterkraan
Boilercapaciteit: 6 liter
Vermogen: 2,85 kW / 230 V 50 Hz
Afmetingen: B 475 x D 580 x H 523 mm
Gewicht: 35,4 kg
GTIN 4015613481708
■ **Art.-Nr 190160**
■ **Euro 2.289,-**



Bartscher Coffeeline G2

2 verwarmingsgroepen elk met een warmtewisselaar
2 stoempijpjes
1 heetwaterkraan
Boilercapaciteit: 11,5 liter
Display voorzien van 4 talen:
verbruik kopjsteller, datum en tijd registratie, onderhoudsindicator
Vermogen: 3,3 kW / 230 V 50 Hz
Afmetingen: B 677 x D 580 x H 523 mm
Gewicht: 54 kg
GTIN 4015613481715
■ **Art.-Nr 190161**
■ **Euro 3.239,-**

Bartscher Coffeeline G2 plus

Extra t.o.v. de G2 machine: voorzien van 3 boilers

Per verwarmingsgroep een afzonderlijke 1,5 liter ketel met geavanceerd PID-sensorsysteem voor een exacte instelling van de verwarmingstemperatuur
Per verwarmingsgroep een display voor een onafhankelijke elektronische temperatuurinstelling
Vermogen: 3,3 kW / 230 V 50 Hz
Afmetingen: B 677 x D 580 x H 523 mm
Gewicht: 62 kg
GTIN 4015613487908
■ **Art.-Nr 190163**
■ **Euro 4.169,-**



Bartscher Coffeeline G3

3 verwarmingsgroepen elk met een warmtewisselaar
2 stoempijpjes
1 heetwaterkraan
Boilercapaciteit: 17,5 liter
Display voorzien van 4 talen:
verbruik kopjsteller, datum en tijd registratie, onderhoudsindicator
Vermogen: 4,3 kW / 400 V 50 Hz 3 NAC
Afmetingen: B 967 x D 580 x H 523 mm
Gewicht: 71,4 kg
GTIN 4015613481722
■ **Art.-Nr 190162**
■ **Euro 3.998,-**

Bartscher Coffeeline G3 plus

Extra t.o.v. de G3 machine: voorzien van 4 boilers

Per verwarmingsgroep een afzonderlijke 1,5 liter ketel met geavanceerd PID-sensorsysteem voor een exacte instelling van de verwarmingstemperatuur
Per verwarmingsgroep een display voor een onafhankelijke elektronische temperatuurinstelling
Vermogen: 6,3 kW / 400 V 50 Hz 3 NAC
Afmetingen: B 967 x D 580 x H 523 mm
Gewicht: 87 kg
GTIN 4015613487915
■ **Art.-Nr 190164**
■ **Euro 5.198,-**



De kwaliteit van dranken wordt in belangrijke mate bepaald door de kwaliteit van het water en dus van de toegepaste filtertechnologie. Onze filtersystemen beantwoorden aan de hoge eisen van de markt voor warme dranken inzake kwaliteit, kosten en betrouwbaarheid.

Dit filtersysteem is perfect afgestemd op de toegepaste apparaattechniek en biedt ideale uitgangspunten voor een succesvolle exploitatie: betrouwbaarheid, lage kosten en dranken van de hoogste kwaliteit.

Waterfiltersysteem voor koffiemachines inclusief filterkop en filterkaars

Horizontaal of verticaal inbouwbaar
Capaciteit bij 10° KH (carbonaathardheid): 1500 liter
Totale hoogte: 365 mm
Filterkaarsen hoogte: 315 mm
Filterkaars: Ø 95 mm
Max. systeemdruk: 2 - 8 bar
Watertemperatuur: 4 °C tot 30 °C
Aansluitschroefdraad: 3/8 "
Gewicht: 1,55 kg
GTIN 4015613501130
■ **Art.-Nr 109856**
■ **Euro 185,-**

Reservefilterkaars

Afmetingen: Ø 95 mm, hoogte 315 mm
Gewicht: 1,3 kg
GTIN 4015613501147
■ **Art.-Nr 109857**
■ **Euro 105,-**

Waterteller

Gewicht: 0,2 kg
GTIN 4015613501154
■ **Art.-Nr 109861**
■ **Euro 108,-**

Aansluitset

Aansluitslang: 1500 mm
Aansluiting 3/8" x 3/8"
Met hoedfilter en plakke afdichting
Gewicht: 0,3 kg
GTIN 4015613501161
■ **Art.-Nr 109864**
■ **Euro 30,-**





Koffiemolen speciaal voor piston koffiemachines

- ✓ Roestvrij staal frame
- ✓ Maalwerk Ø 60 mm
- ✓ Instelbare dosering tussen 5 - 12 gr.
- ✓ Voorraadbekker voor 600 gr. koffiemaling
- ✓ Koffiemaling 1300 omwentelingen per minuut
- ✓ AAN/UIT schakelaar instelbaar
- ✓ Oververhitting bescherming
- ✓ Beschermingsklasse: IP 21



Koffiemolen, model "Tauro"

Vorraadbekker koffiebonen:
1 kg koffiebonen
Vermogen: 275 W / 230 V 50-60 Hz
B 165 x D 390 x H 510 mm
Gewicht: 8 kg
GTIN 4015613492445
Art.-Nr 190175
Euro 365,-

Koffiemolen, model "Space"

Vorraadbekker koffiebonen:
2 kg koffiebonen
Vermogen: 402 W / 230 V 50-60 Hz
B 165 x D 390 x H 585 mm
Gewicht: 9 kg
GTIN 4015613492452
Art.-Nr 190176
Euro 449,-



Tamper

Aluminium
Ø 55 mm, H 95 mm
Gewicht: 0,2 kg
GTIN 4015613547268
Art.-Nr 190177
Euro 35,-

Houder voor piston

Materiaal: edelstaal
Gewicht: 0,4 kg
GTIN 4015613547275
Art.-Nr 190178
Euro 85,-

Cappuccinatore - melkopschuimer

Het allerbeste melkschuim
De luchttoevoer perfect melkschuim kan bij de Cappuccinatore zeer eenvoudig via een draaiklep worden ingesteld. De montage aan de Bartscher Coffeeline is al net zo eenvoudig.



Cappuccinatore
Materiaal: kunststof
Gewicht: 0,13 kg
GTIN 4015613541143
Art.-Nr 190173
Euro 89,-



Enkelvoudige piston 7 g
Materiaal: verchroomd messing,
Greep: kunststof
Gewicht: 0,55 kg
GTIN 4015613588377
Art.-Nr 190180
Euro 39,-



Dubbele piston 14 g
Materiaal: verchroomd messing,
Greep: kunststof
Gewicht: 0,58 kg
GTIN 4015613588384
Art.-Nr 190181
Euro 49,-



Drievoudige piston 21 g
Materiaal: verchroomd messing,
Greep: kunststof
Gewicht: 0,66 kg
GTIN 4015613588391
Art.-Nr 190182
Euro 59,-

Koffieafkloplade, klein

Binnenzijde roestvrij staal
Inhoud voor circa 80 koffiepakketten
B 290 x D 515 x H 105 mm
Gewicht: 6 kg
GTIN 4015613494203
Art.-Nr 190171
Euro 189,-



Koffieafkloplade, groot

Binnenzijde roestvrij staal
Inhoud voor circa 140 koffiepakketten
B 410 x D 515 x H 105 mm
Gewicht: 6,95 kg
GTIN 4015613494197
Art.-Nr 190170
Euro 245,-



Verbindingsstuk voor koffiemolenlade

Gewicht: 1 kg
GTIN 4015613494210
Art.-Nr 190172
Euro 35,-



De koffieladen zijn naar wens uitbreidbaar en zeer eenvoudig te monteren.



Iso-Dispenser 9L

Geschikt voor warme en koude dranken.
 Reservoir edelstaal
 Inhoud: 9 liter
 Afmetingen: Ø 200 mm, hoogte 385 mm
 Gewicht: 2,0 kg
 GTIN 4015613468662
Art.-Nr 150981
Euro 44,-



Iso-Dispenser 3L, dubbelwandig

De dubbelwandige RVS vacuüm isolatie garandeert een constante schenkt temperatuur van koude en warme dranken.
 RVS behuizing
 Kunststof onderzijde en deksel
 Voor kopjes en glazen tot max. 11 cm hoog
 Gepatenteerd vacuüm isolatiesysteem
 Handvat
 Vulstandindicator
 Inhoud: 3 liter, Ø 110 mm
 Afmetingen: B 165 x D 185 x H 460 mm
 Eenvoudig te reinigen
 Gewicht: 1,63 kg
 GTIN 4015613491462
Art.-Nr 150982
Euro 53,-



Iso-Dispenser 2,2L

De iso-dispenser overtuigt door 3 gebruiksvriendelijke kenmerken:
 De siliconenlabels maken aanduiding van de inhoud mogelijk, bijvoorbeeld "coffee".
 De voet is zodanig ontworpen dat het gewenste aantal dispensers in een reeks kunnen worden geplaatst.
 De afneembare thermoskan voor eenvoudig navullen en reinigen.

Reservoir, afneembaar:
 blikstaal, gemoffeld, afmetingen: Ø 150 mm, hoogte 320 mm
 Sokkel, insteekbaar: kunststof, met druppelbak
 Handvat
 Vulstandindicatie
 Bodem met geïntegreerde ring maakt 360° draaien van de kan mogelijk
 Inhoud: 2,2 liter
 Temperatuurverlies: ca. 2,2 °C/uur.
 Afmetingen: B 190 x D 245 x H 330 mm
 Inclusief:
 3 beschreven siliconenlabels "coffee", "tea" en "hot water"
 3 onbeschreven siliconenlabels
 Gewicht: 1,9 kg
 GTIN 4015613635293
Art.-Nr 190990
Euro 75,-



- ✓ Naar wens uit te breiden: de sokkel kan in een reeks worden geplaatst
- ✓ Alles in het oog: de verwisselbare siliconenlabels markeren de inhoud





Samowar 3L

... van thee genieten op een bijzondere manier.

Edelstaal

Inhoud: 3 liter

Warmte-geïsoleerde grepen

Oververhittingsbeveiliging

Traploze temperatuurregeling

Vermogen: 1,5 kW / 230 V 50 Hz

Afmetingen: Ø 200 mm, hoogte 490 mm (inclusief theekan)

Inclusief theekan, inhoud: 1,2 liter en theezeefje

Gewicht: 1,7 kg

GTIN 4015613488790

Art.-Nr 191001

Euro 135,-



Samowar 3,2L

Edelstaal, kunststof

Inhoud: 3,2 liter, Ø 200 mm

Warmte-geïsoleerde grepen

Oververhittingsbeveiliging

Automatische uitschakeling

Warmhoudfunctie

Vermogen: 2 kW / 220-240 V 50-60 Hz

Afmetingen: B 220 x D 260 x H 490 mm (inclusief theekan)

Inclusief theekan van aardewerk, inhoud: 0,8 liter en theezeefje

Gewicht: 2,15 kg

GTIN 4015613622521

Art.-Nr 191004

Euro 98,-



Heetwater dispenser 5L

Behuizing en deksel van edelstaal

Inhoud: 5 liter

Temperatuurregelaar 30 °C tot 100 °C

Vermogen: 1,8 kW / 230 V 50 Hz

Afmetingen: Ø 200 mm, hoogte 400 mm

Gewicht: 1,8 kg

GTIN 4015613505541

Art.-Nr 200061

Euro 79,-



Heetwater dispenser 10L

Behuizing en deksel van edelstaal

Sokkel van kunststof

Vulstandindicator

Inhoud: 10 liter

Temperatuurregelaar 30 °C tot 100 °C

Vermogen: 2,5 kW / 230 V 50 Hz

Afmetingen: Ø 205 mm, hoogte 505 mm

Gewicht: 2,3 kg

GTIN 4015613468778

Art.-Nr 200054

Euro 102,-





Heetwater dispenser 28L

Eenvoudige bediening - extra grote capaciteit.
Met 28 liter biedt de heetwater dispenser bijzonder veel capaciteit voor dranken op basis van heet water.
Behuizing en deksel van edelstaal
Sokkel van kunststof
Vulstandindicator
Inhoud: 28 liter
Temperatuurregelaar: 30 °C tot 100 °C
Vermogen: 2,8 kW / 230 V 50 Hz
Afmetingen: Ø 300 mm, hoogte 640 mm
Gewicht: 5,4 kg
GTIN 4015613592961
Art.-Nr 200063
Euro 145,-



Glühwein ketel 7L

Glühwein, punch of jagertee - met 7 liter is de glühwein ketel optimaal geschikt voor het warmhouden van warme dranken in kleinere hoeveelheden.
Behuizing en deksel van edelstaal
Inhoud: 7 liter
Temperatuurregelaar: 30 °C tot 80 °C
Vermogen: 1,85-2,2 kW / 220-240 V 50 Hz
Afmetingen: Ø 175 mm, hoogte 490 mm
Gewicht: 2 kg
GTIN 4015613612409
Art.-Nr 200065
Euro 89,-



Glühwein ketel "MultiTherm"

Warme dranken voor elke gelegenheid.
Ideaal voor het warmhouden van glühwein, jagertee of heet water voor thee.
Behuizing en deksel van edelstaal
Inhoud: 20 liter
Temperatuurregelaar: 30 °C tot 90 °C
Vermogen: 2,0 kW / 230 V 50 Hz
Afmetingen: Ø 265 mm, hoogte 610 mm
Gewicht: 4,8 kg
GTIN 4015613396873
Art.-Nr A200050
Euro 165,-



Warmhoudeksel voor kopjes

passend bij de Bartscher glühwein ketel Art.-Nr A200050
geschikt voor ca. 10 - 15 kopjes
Materiaal roestvrij staal
Diameter: 354 mm
Randhoogte: 40 mm
Gewicht: 0,78 kg
GTIN 4015613503493
Art.-Nr 200058
Euro 18,-





Glühwein ketel of heet water ketel GE 18

Ketel met krasbestendige email-coating
 Bodem, kraan, handvaten en deksel van kunststof
 Gesloten ketel kant met verborgen verwarmingselement
 Inhoud: 18 liter
 Temperatuurregelaar: 30 °C tot 100 °C
 Vermogen: 1,8 kW / 230 V 50 Hz
 Afmetingen: Ø 370 mm, hoogte 500 mm
 Gewicht: 5,4 kg
 Inclusief 1 rooster, Ø 320 mm
 GTIN 4015613592794
Art.-Nr 200049
Euro 98,-



Glühweinketel of heet water ketel GE 25

Ketel gemaakt van RVS, bodem, kraan en handvaten van hoge kwaliteit plastic, deksel van glas
 Inhoud: 25 liter
 Temperatuurregelaar: 30 °C tot 100 °C
 Vermogen: 2 kW / 230 V 50 Hz
 Afmetingen: Ø 450 mm, hoogte 470 mm
 Gewicht: 6,1 kg
 Inclusief 1 rooster, Ø 320 mm
 GTIN 4015613443195
Art.-Nr A200052
Euro 149,-



Glühwein ketel of heet water ketel GE 30

Ketel gemaakt van RVS, bodem, kraan en handvaten van hoge kwaliteit plastic, deksel van glas
 Inhoud: 30 liter
 Temperatuurregelaar: 30 °C tot 100 °C
 Vermogen: 2 kW / 230 V 50 Hz
 Afmetingen: Ø 450 mm, hoogte 520 mm
 Gewicht: 6,1 kg
 Inclusief 1 rooster, Ø 320 mm
 GTIN 4015613499420
Art.-Nr 200057
Euro 169,-



Warmhoudeksel voor kopjes

passend bij de Bartscher glühwein ketels
 Art.-Nr A200052 en 200057
geschikt voor ca. 10 - 15 kopjes
 Materiaal roestvrij staal
 Diameter: 400 mm
 Randhoogte: 39 mm
 Gewicht: 0,76 kg
 GTIN 4015613503509
Art.-Nr 200059
Euro 19,50





Party kookpan, 16L

Pan is compleet van geëmailleerd staal.
Onderstel, deksel en greep zijn van hoogwaardig kunststof gemaakt.
Directe verwarming - zonder water
Inhoud: 16 liter
Vermogen: 1,8 kW / 230 V 50/60 Hz 1 NAC
Afmetingen: Ø 365 mm, hoogte 370 mm
Gewicht: 4,7 kg
GTIN 4016098101822
Art.-Nr A150510
Euro 145,-



Soeppan, 10L

Het transparante polycarbonaat deksel maakt het mogelijk om op elk gewenst moment in de soeppan te kijken. U hoeft niet langer omslachtig het vulniveau van soepen en sauzen te controleren - waardoor er ook geen onnodig warmteverlies meer optreedt.
Buitenpan kunststof, zwart
Uitneembaar binnenpan van RVS
Temperatuurbereik: 57 °C tot 84 °C
Draai- en opklapbaar polycarbonaat deksel met lepeluitsparing
Inhoud: 10 liter
Vermogen: 0,45 kW / 230 V 50 Hz
Afmetingen: Ø 330 mm, hoogte 380 mm
Gewicht: 3 kg
GTIN 4015613610702
Art.-Nr 100048
Euro 71,-

Soeppan "CLUB"

Zwart, gelakt blikstaal
Uitneembare binnenpan van RVS
Temperatuurbereik: 30 °C tot 95 °C
Draai- en opklapbaar deksel uit roestvrijstaal met lepeluitsparing, hittebestendige greep
Inhoud ong. 8,5 liter
Vermogen 0,4 kW / 230 V 50 Hz
Afmetingen: Ø 295 mm, hoogte 385 mm
Inclusief 8 magneet-etiketten met soepopschriften
Gewicht: 3,4 kg
GTIN 4015613442587
Art.-Nr 100067
Euro 74,-



Soeppan "Gourmet"

Buitenpan, zwart kunststof
Uitneembare binnenpan van CNS
Temperatuurbereik: 50 °C tot 95 °C
Draai- en opklapbaar deksel uit roestvrijstaal met lepeluitsparing, hittebestendige greep
Inhoud: 10 liter
Vermogen: 0,45 kW / 230 V 50 Hz 1 NAC
Afmetingen: Ø 390 mm, hoogte 380 mm
Inclusief soepopscheplepel
Gewicht: 5,2 kg
GTIN 4015613364704
Art.-Nr 100047
Euro 119,-



Partyketel

Zwart, gelakt blikstaal
 Uitneembare binnenpan van RVS
 Temperatuurbereik: 30 °C tot 95 °C
 Draai- en opklapbaar deksel uit roestvrijstaal met lepeluitsparing, hittebestendige greep
 Inhoud ong. 9,0 liter
 Vermogen: 0,4 kW / 230 V 50 Hz
 Afmetingen: Ø 345 mm, hoogte 360 mm
 Inclusief 8 magneet-etiketten met soepopschriften
 Gewicht: 4,5 kg
 GTIN 4015613353432
Art.-Nr 100054
Euro 80,-



Soeppan "Economic"

Zwart, gelakt blikstaal
 Uitneembare binnenpan van RVS
 Temperatuurbereik: 48 °C tot ong. 94 °C
 Draai- en opklapbaar deksel uit roestvrijstaal met lepeluitsparing, hittebestendige greep
 Inhoud ong. 9,0 liter
 Vermogen: 0,4 kW / 230 V 50 Hz
 Afmetingen: Ø 330 mm, hoogte 360 mm
 Inclusief 8 magneet-etiketten met soepopschriften
 Gewicht: 4,1 kg
 GTIN 4015613421292
Art.-Nr 100061
Euro 78,-



Soeppan "De Luxe"

Buitenpot edelstaal
 Uitneembaar inzetstuk uit roestvrij staal
 Temperatuurbereik: 30 °C tot 95 °C
 Draai- en opklapbaar deksel uit roestvrijstaal met lepeluitsparing, hittebestendige greep
 Inhoud: ong. 9 liter
 Vermogen: 0,4 kW / 230 V 50 Hz
 Afmetingen: Ø 345 mm, hoogte 360 mm
 Inclusief 8 magneet-etiketten met soepopschriften
 Gewicht: 4,5 kg
 GTIN 4015613367736
Art.-Nr 100058
Euro 115,-





Chafing dish 1/2 GN

Chroomnikkelstaal
Stapelbaar
Container 1/2 GN, 65 mm diep
1 brandhouder
Afmetingen: B 375 x D 290 x H 320 mm
Gewicht: 2,7 kg
GTIN 4015613366708
| Art.-Nr 500481
| Euro 39,-



Chafing dish 1/1 GN

Chroomnikkelstaal
Stapelbaar
Deksel eenzijdig vast te zetten
Container 1/1 GN, 65 mm diep
2 brandhouders
Afmetingen: B 610 x D 350 x H 320 mm
Gewicht: 4,25 kg
GTIN 4015613366715
| Art.-Nr 500482
| Euro 49,-

| vanaf 18 stuk Euro 47,50 p/st

Eierinzet 1/3 GN
zie pagina 227



"Twin Pack"



2 Chafing dishes 1/1 GN

Chroomnikkelstaal
stapelbaar
deksel kan aan één zijde
vastgezet worden
Inzetpan 1/1 GN, 65 mm diep
2 brandpastahouders
Afmetingen: B 610 x D 355 x H 300 mm
Gewicht: 8,6 kg
GTIN 4015613439617
| Art.-Nr 500486
| Euro 93,-



Chafing dish 1/1 GN, 100 mm diep

Chroomnikkelstaal
 Stapelbaar
 Deksel kan aan één zijde vastgezet worden
 Bak 1/1 GN, 100 mm diep
 2 brandpastahouders
 Afmetingen: B 605 x D 350 x H 305 mm
 Gewicht: 4,1 kg
 GTIN 4015613536903
Art.-Nr 500494
Euro 61,-

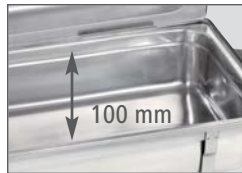

Extra diep, meer volume door een 100 mm-diepe GN-bak.



Chafing dish 1/1 GN

Chroomnikkelstaal
 kunststof greep in houtkleur
 Deksel is aan 3 zijden vast te zetten
 Container 1/1 GN, 65 mm diep
 2 branderhouders
 Afmetingen: B 620 x D 350 x H 385 mm
 Gewicht: 6,35 kg
 GTIN 4015613443089
Art.-Nr 500456
Euro 115,-



Chafing dish 1/1GN met roldeksel

Chroomnikkelstaal
 Kunststofgreep houtdecor
 Roldeksel
 Container 1/1 GN, 65 mm diep
 2 brandpastahouders
 Afmetingen: B 620 x D 350 x H 430 mm
 Gewicht: 8 kg
 GTIN 4015613412771
Art.-Nr 500458
Euro 165,-



Roldeksel

Chroomnikkelstaal
 voor chafing dish 1/1 GN
 (passend op elke chafing dish 500456, 500458, 500482, 500482V)
 Afmetingen: B 535 x D 365 x H 170 mm
 Gewicht: 3 kg
 GTIN 4015613412788
Art.-Nr 500459
Euro 67,-



Elektrisch verwarmingselement

tbv chafing dish (500482, 500486)
 RVS
 Beveiliging tegen oververhitting
 Vermogen: 450 W / 220-230 V 50/60 Hz
 Afmetingen: Ø 135 mm, hoogte 100 - 140 mm
 Gewicht: 1,2 kg
 GTIN 4015613410166
Art.-Nr 500464
Euro 36,-





STL Chafing dish 1/1 GN inclusief elektrisch verwarmingselement

Chroomnikkelstaal
Stapelbaar
Deksel is aan één zijde vast te zetten
Inzetpan 1/1 GN, 65 mm diep
2 branderhouders
1 elektrisch verwarmingselement
Afmetingen: B 610 x D 350 x H 320 mm
Gewicht: 5,45 kg
GTIN 4015613417400
| Art.-Nr 500482V
| Euro 83,-



Roldeksel voor elektrische chafing dish 1/1 GN

(geschikt voor Chafing Dish 500830, 500832)
Chroomnikkelstaal
Afmetingen: B 525 x D 330 x H 165 mm
Gewicht: 3,6 kg
GTIN 4015613433479
| Art.-Nr 500833
| Euro 66,-



Elektrische chafing dish 1/1 GN

Chroomnikkelstaal
Zwarte kunststof waterreservoir
Inzet 1/1 GN, 65 mm diep
Regelbare thermostaat 1-8
Vermogen: 0,5 kW / 230 V 50 Hz
Afmetingen: B 560 x D 355 x H 250 mm
Gewicht: 4,3 kg
GTIN 4015613417462
| Art.-Nr 500832
| Euro 119,-



Elektrische chafing dish 1/1 GN

Chroomnikkelstaal
 Inzet 1/1 GN, 100 mm diep
 Regelbare thermostaat 1-8
 Vermogen: 1,0 kW / 230 V 50 Hz
 Afmetingen: B 623 x D 356 x H 285 mm
 Inclusief dekselhouder
 Gewicht: 8,3 kg
 GTIN 4015613389820
Art.-Nr 500831
Euro 198,-



Elektrische chafing dish 1/1 GN

Chroomnikkelstaal
 Zwarte kunststof waterbak
 Inzetpan 1/1 GN, 100 mm diep
 Regelbare thermostaat 1-8
 Vermogen: 2,2 kW / 230 V 50 Hz
 Afmetingen: B 636 x D 357 x H 287 mm
 Inclusief dekselhouder
 Gewicht: 6,2 kg
 GTIN 4015613370033
Art.-Nr 500830
Euro 152,-



Elektrisch soepenstation met 2 soeppannen à 4 l

Chroomnikkelstaal
 Zwart kunststoffen waterreservoir
 Vermogen: 2,2 kW / 230 V 50 Hz
 Afmetingen: B 636 x D 357 x H 460 mm
 Inclusief 1 dekselhouder, 2 scheplepels
 Gewicht: 7 kg
 GTIN 4015613370040
Art.-Nr 500840
Euro 182,-





Elektrische chafing dish rond

Chroomnikkelstaal
 Inhoud 3,8 liter
 Inzet Ø 300 mm - 65 mm diep
 Regelbare thermostaat 1-8
 Vermogen: 500 W / 230 V 50 Hz
 Afmetingen: Ø 330 mm, hoogte 220 mm
 Gewicht: 3,7 kg
 GTIN 4015613390857
Art.-Nr 500835
Euro 109,-



Elektrische chafing dish Elegance 1/1 GN

Chafing dish in elegant design - de deksel met gebruiksvriendelijke Soft-Close-mechaniek biedt de gast bij het buffet, dankzij het kijkvenster, al voor het openen een overzicht van het etensaanbod.
 Chroomnikkelstaal
 Zwart kunststoffen waterreservoir
 Inzet 1/1 GN, 100 mm diepte
 Digitale temperatuurregeling
 Bedrijfstemperatuur: 20 °C tot 85 °C
 Deksel met kijkvenster
 Soft-Close-mechaniek (hydraulisch dekselscharnier)
 Condenswater-terugloopsysteem
 Vermogen: 0,76-0,9 kW / 230 V 50 Hz
 Afmetingen: B 670 x D 420 x H 370 mm
 Gewicht: 9,6 kg
 GTIN 4015613610719
Art.-Nr 500834
Euro 298,-



Elektrische chafing dish "COOL + HOT" 1/1 GN

Een apparaat - twee functies: naar keuze warm of koud. Ideaal voor een plaatsbesparende presentatie van warme of koude schotels/koude dranken bijv. voor een buffet, catering of party-service.
 Behuizing in plaatstaal, gelakt
 Onderstel edelstaal
 Inzet 1/1 GN, 65 mm diepte
 Bedrijfstemperatuur: -5 °C tot 75 °C
 Koelmiddel R134a
 Vermogen: 0,7 kW / 230 V 50 Hz
 Afmetingen: B 610 x D 360 x H 450 mm
 Inclusief
 1 GN-bak 1/1 GN 65 mm diep, roestvrij staal
 1 afneembare roldeksel, plexiglas
 Gewicht: 15,3 kg
 GTIN 4015613525860
Art.-Nr 500850
Euro 469,-



Ook passend bij deze chafing dish: de Bartscher roestvrij stalen roldeksel, Art.-Nr 500833 en Art.-Nr 500459.



Slowcooker "Mini" 1,5L

Slowcooker met ceramieken inzetpan - voor het veilig warm houden zonder aanbranden van bijv. kleine hapjes, sauzen of tapas.

Aluminium

Ceramieken inzetpan

Temperatuurbereik: 65 °C tot 75 °C

Inhoud: 1,5 liter

Vermogen: 105 W / 230-240 V 50/60 Hz

Afmetingen: Ø 190 mm, hoogte 205 mm

Gewicht: 2,1 kg

GTIN 4015613610580

Art.-Nr A100266

Euro 29,-



Slowcooker 5,5L

... voor soepen, sauzen en maaltijden.

Aluminium

Ceramieken inzetpan

Temperatuurbereik: 20 °C tot 96 °C

Inhoud 5,5 liter

Vermogen 280 W / 230 V 50/60 Hz

Afmetingen: Ø 245 mm, hoogte 276 mm

Gewicht: 5,4 kg

GTIN 4015613397894

Art.-Nr A100155

Euro 43,-



Slowcooker 6,5L

... voor soepen, sauzen en maaltijden.

Aluminium

Ceramieken inzetpan

Temperatuurbereik: 20 °C tot 96 °C

Inhoud: 6,5 liter

Vermogen: 320 W / 230 V 50/60 Hz

Afmetingen: B 419 x D 295 x H 253 mm

Gewicht: 5,3 kg

GTIN 4015613405346

Art.-Nr A100265

Euro 46,-





Apexa brandpasta
 Bevat een niet-giftig ethanol
 Brandt schoon en reukvrij
 Inhoud/blik: 200 g
 Brandtijd: ca. 2,5 uur
 48 blikken in een doos
 Met milieukeurmerk
 GTIN 4015613589497
Art.-Nr 500047
per stuk Euro 1,05

Brandtijd ca.
2,5 uur

Besteleenheid	Euro per blik	Euro per doos
1 doos (48 blikken) GTIN 4015613589503	1,05	50,40
24 dozen (1 pallet)	1,02	48,96
72 dozen (3 pallets)	1,-	48,-



Ecofire brandpasta
 Bevat een niet-giftig ethanol
 Brandt schoon en reukvrij
 Inhoud/blik: 200 g
 Brandtijd: ca. 2,5 uur
 48 blikken in een doos
 Met milieukeurmerk
 GTIN 4015613504230
Art.-Nr 500453
per stuk Euro 1,06

Brandtijd ca.
2,5 uur

Besteleenheid	Euro per blik	Euro per doos
1 doos (48 blikken) GTIN 4015613504247	1,06	50,88
24 dozen (1 pallet)	1,03	49,44
72 dozen (3 pallets)	1,01	48,48



Bartscher brandpasta
 Bevat een niet-giftig ethanol
 Brandt schoon en reukvrij
 Inhoud/blik: 200 g
 Brandtijd: ca. 3,5 uur
 72 blikken in een doos
 Met milieukeurmerk
 GTIN 4015613467726
Art.-Nr 500060
per stuk Euro 1,10

Brandtijd ca.
3,5 uur

Besteleenheid	Euro per blik	Euro per doos
1 doos (72 blikken) GTIN 4015613467733	1,10	79,20
20 dozen (1 pallet)	1,07	77,04
60 dozen (3 pallets)	1,05	75,60

Bartscher brandpasta - navulblik

Voor het zelf navullen van Bartscher brandpasta

Bevat een niet-giftig ethanol

Brandt schoon en reukvrij

Inhoud/blik: 3,2 kg

4 blikken in een doos

Met milieukeurmerk

GTIN 4015613467740

Art.-Nr 500063

per stuk Euro 16,50

Besteleenheid	Euro per blik	Euro per doos
1 doos (4 blikken) GTIN 4015613467757	16,50	66,-



Flambeerbrander met voet

Makkelijk en safe.

Handgreep van edelstaal

Piëzo-ontsteking

Regelbare turbovlam tot 1300 °C

Hervulbaar met aansteker-Gas

Afmetingen ca.: Ø 33 mm, hoogte 158 mm

Gewicht: 0,15 kg

GTIN 4015613409498

Art.-Nr A555302

Euro 24,-

- ✓ Zonder gasvulling
- ✓ Hervulbaar met aansteker-Gas



Bartscher aansteker

Blisterverpakking

24 cm lang

Piezo ontsteking

Navulbaar

Regelbare vlam

48 stuks in een doos

Gewicht: 0,03 kg

GTIN 4015613405339

Art.-Nr 555007

per stuk Euro 2,10

Besteleenheid	Euro per stuk	Euro per doos
1 doos (48 stuks) GTIN 4015613524962	2,10	100,80





Server-/transportwagen TS 200, 2 niveau's

CNS
4 zwenkwielen waarvan 2 geremd
Draagvermogen: ca. 100 kg
Afmetingen: B 920 x D 600 x H 945 mm
Afmeting draagblad: ca. B 830 x D 510 mm
Ruimte tussen twee niveau's: 570 mm
(Inclusief eenvoudige montagewijzer)
Gewicht: 10 kg
GTIN 4015613433509
| Art.-Nr A300062
| Euro 119,-



Server-/transportwagen TS 300, 3 niveau's

CNS
4 zwenkwielen waarvan 2 geremd kunnen worden
Draagvermogen: 120 kg
Afmetingen: B 920 x D 600 x H 945 mm
Afmeting draagblad: ca. B 830 x D 510 mm
Ruimte tussen elk niveau: 275 mm
(Inclusief eenvoudige montagewijzer)
Gewicht: 13 kg
GTIN 4015613433516
| Art.-Nr A300063
| Euro 139,-



Server-/transportwagen TS 210 met 2 etages en 1 afruimbak

CNS
4 zwenkwielen (2 met remmen)
Draagvermogen: ca. 120 kg
Afmetingen: B 920 x D 600 x H 945 mm
Afmeting draagvlak: ca. B 830 x D 510 mm
Afruibak binnen: B 760 x D 440 mm, 100 mm diep
Afstand tussen de etages:
bovenste tussenmaat 270 mm
onderste tussenmaat 265 mm
(Inclusief eenvoudige montagewijzer)
Gewicht: 14,1 kg
GTIN 4015613455730
| Art.-Nr A300056
| Euro 163,-

Serveer-/transportwagen TS 500, 5 niveau's

Robuust en veelzijdig, of u hem nu gebruikt voor transport in de gastronomie of voor het verzamelen van de vaat in hotels, enz. Met de 5 leggers biedt de serveerwagen extreem veel berg- en afzetruimte.

Chroomnikkelstaal

4 zwenkwielen waarvan 2 geremd

Draagvermogen: 150 kg

Afmetingen: B 920 x D 600 x H 1540 mm

Afmetingen leggers: ca. B 827 x D 510 mm

Ruimte tussen twee niveau's: 265 mm

(Inclusief eenvoudige montagewijzer)

Gewicht: 18 kg

GTIN 4015613534633

Art.-Nr 300065

Euro 198,-



Serveer-/transportwagen "Adjutant" met 3 niveau's

Kunststof bladen, aluminium draagstangen

4 zwenkwielen

Draagvermogen: ca. 120 kg

Afmetingen: B 830 x D 415 x H 940 mm

Afmeting draagblad: ca. B 620 x D 405 mm

Afstand tussen de bladen: 300 mm

(Inclusief eenvoudige montagewijzer)

Gewicht: 9,1 kg

GTIN 4015613433578

Art.-Nr A300049

Euro 98,-



Afruimbak-set passend voor serveer-/transportwagen "Adjutant"

gemaakt van robuust kunststof

Afvalbak, inhoud: ca. 30 liter,

Afmetingen: B 335 x D 237 x H 560 mm

Bestekbak, inhoud: ca. 9 liter,

Afmetingen: B 333 x D 230 x H 178 mm

Gewicht: 2,7 kg

GTIN 4015613454986

Art.-Nr A300047

Euro 35,-



Transportwagen

CNS
 Draagvermogen: 200 kg
 Transporteervlak: B 560 x D 940 mm
 2 vaste wielen, 2 zwenkwielen
 wielen: Ø 125 mm
 Afmetingen: B 560 x D 1050 x H 925 mm
 Gewicht: 14,4 kg
 GTIN 4015613523705
Art.-Nr 300142
Euro 189,-



Dienbladenwagen/afruimwagen geschikt voor 1/1 GN of kantine-normdienbladen 443 x 343 mm

CNS
 Capaciteit van max. 16 dienbladen,
 2 x 8 inschuifposities voor 500 x 360 mm,
 kantine-normdienbladen 443 x 343 mm of 1/1 GN
 Van beide zijden toegankelijk
 Afstand tussen de geleiders 145 mm
 Draagvermogen: ca. 48 kg
 1 afzetvlak met reling, B 775 x D 530 x H 150 mm
 4 zwenkwielen met rubberen banden, Ø 125 mm,
 waarvan 2 geremd
 Afmetingen: B 925 x D 620 x H 1700 mm
 (Inclusief eenvoudige montage-wijzer)
 Gewicht: 38 kg
 GTIN 4015613587615
Art.-Nr 300083
Euro 498,-



Drankenkrattentransportwagen met 4 roosterschappen

CNS
 4 roosterschappen van 1000 x 360 mm,
 telkens voor 2 genormeerde kratten (400 x 300 mm)
 of 3 drankenkratten 300 x 200 mm
 Afstand tussen de roosterniveaus 345 mm
 Draagvermogen: ca. 120 kg
 4 zwenkwiel-tjes met rubberbanden, Ø 125 mm,
 waarvan 2 geremd
 Afmetingen: B 1080 x D 570 x H 1610 mm
 (Inclusief eenvoudige montage-wijzer)
 Gewicht: 35 kg
 GTIN 4015613587608
Art.-Nr 300084
Euro 549,-

**Posterhouder / Klantstopper
aan beide zijden bruikbaar, geschikt voor
affiches tot DIN A1-grootte**

Houder uit aluminium

Wanden in staal

Poten kunststof

Snelwisselframe met klapmechanisme voor
een eenvoudige bediening

Posterbescherming door anti-reflecterende afdekfolie

Afmetingen: B 630 x D 700 x H 1145 mm

Gewicht: 7,4 kg

GTIN 4015613499413

Art.-Nr 181136

Euro 85,-



Menubord "Bartscher Bistro"

geschikt voor binnen en beschermd buiten gebruik

Reclamebord in een aansprekend, tijdloos ontwerp en massief houten lijst.

Verleent uw met krijt geschreven dagelijkse aanbiedingen en menu van
de dag een heel persoonlijke noot.

Lijst van echt hout (duurzame bosbouw)

Schrijfpoppervlak: afmetingen: B 530 x H 795 mm,

HDF-plaat (zeer dichte houtvezelplaat), afgewerkt met UV-lak

Aan beide zijden beschrijfbaar met krijt/krijtstiften (worden niet meegeleverd)

Eenvoudige reiniging

Kant-en-klaar gemonteerd, kan ingeklapt worden opgeborgen

Afmetingen: B 660 x D 565 x H 1210 mm

Gewicht: 7,4 kg

GTIN 4015613610559

Art.-Nr 181137

Euro 109,-





Terrasverwarmer 2000D IV* wandmontage

Eenvoudig in- en uitschakelen
 Kabeluitgang boven op de straler
 Kabellengte ca. 1,8 meter
 Kwarts warmtestraler - 3 warmtestanden
 Vermogen: 2 kW / 230 V 50 Hz
 Afmetingen: B 500 x D 150 x H 350 mm
 Gewicht: 1,8 kg
 GTIN 4015613500201

Art.-Nr 825206

Euro 42,-



Terrasverwarmer 2000D I*

Eenvoudig in- en uitschakelen
 Kabeluitgang boven op de straler
 Kabellengte ca. 7 meter
 Kwarts warmtestraler - 3 warmtestanden
 In hoogte verstelbaar - 1,80 m tot 2,10 m
 Vermogen: 2 kW / 230 V 50 Hz
 Afmetingen: B 550 x D 500 x H 1800-2100 mm
 Gewicht: 8,75 kg
 GTIN 4015613500249

Art.-Nr 825207

Euro 79,-



Gas terrasverwarming, verrijdbaar

Edelstaal, professionele kwaliteit
 Ontstekingsbeveiliging, piezo-ontsteking
 Voor vloeibaar gas
 Vermogen: 13,5 kW/h
 Hoogte: 2220 mm
 Aluminium reflector Ø 780 mm
 Gewicht: 18 kg
 Levering zonder aansluitset
 GTIN 4015613457970

Art.-Nr 825131

Euro 235,-

*Het apparaat is niet geschikt voor professioneel gebruik.

Wandasbak, zwart

Eenvoudige te legen via een afsluitbare frontklep.
 Behuizing staalblik, zwart gelakt
 Volume: ca. 1 liter
 Afmetingen: B 160 x D 90 x H 200 mm
 Gewicht: 1,1 kg
 GTIN 4015613470542
Art.-Nr 860000
Euro 17,-



Wandasbak, zilver

Eenvoudige te legen via een afsluitbare frontklep.
 Behuizing edelstaal
 Volume: ca. 6,5 liter
 Afmetingen: B 280 x D 140 x H 373 mm
 Gewicht: 2,75 kg
 GTIN 4015613470559
Art.-Nr 860001
Euro 62,-



Standasbak, zilver

Eenvoudige te legen via een afsluitbare frontklep.
 Behuizing edelstaal
 Volume: ca. 5,5 liter
 Afmetingen: B 240 x D 240 x H 870 mm
 Gewicht: 8,5 kg
 GTIN 4015613470566
Art.-Nr 860002
Euro 152,-





Multi-tafel, inklapbaar

Draag handvat
Stabiel, kunststof bovenblad
Tafelpoten van gelakt staal
Afmetingen: B 1829 x D 762 x H 736 mm
Gewicht: 19,3 kg
GTIN 4015613419053
| Art.-Nr 601170
| Euro 83,-



Partybank, inklapbaar

Draaggreep
Stabiel kunststofoppervlak
Frame: gelakt staal
Afmetingen: B 1840 x D 296 x H 440 mm
Gewicht: 11 kg
GTIN 4015613465937
| Art.-Nr 601176
| Euro 45,-



Party - statafel

... eenvoudig op te bouwen, gemakkelijk te transporteren en plaatsbesparend op te slaan.

Tafelplaat stabiel kunststofoppervlak, Ø 700 mm

Hoogte: 675 mm / 1170 mm

Frame verchromd, steeksysteem

Gewicht: 9 kg

GTIN 4015613505268

Art.-Nr 601177

Euro 98,-



Statafel-hoes

... passend bij de Bartscher party - statafel, Art.-Nr 601177.

Verleen uw evenement een zweem van elegantie en maak van de Bartscher party - statafel een stijlvolle blikvanger. In de gastronomie, voor catering of een privé-feestje.

Materiaal: 90 % micropolyester, 10 % elastaan

Kleur: wit

Voor een tafeldiameter van 700 mm en een hoogte van 1170 mm

Voet-diameter 700 mm, voor volledige bekleding van de 5 stelvoeten

Wasbaar tot 40 °C, strijkvrij

Niet geschikt voor de droger

Gewicht: 0,425 kg

GTIN 4015613519487

Art.-Nr 601178

Euro 36,-



"Barbecue grill"*

Ideaal voor het grillen en braden zonder vet!

Vlak en geribbeld braadvlak, anti-aanbak

Overvloedig vet gaat via opvanggoot naar een opvangschaal

Afneembare windkap

Thermostatisch regelbaar

Braadvlak: B 480 x D 300 mm

Vermogen: 2,0 kW / 230 V 50 Hz

Afmetingen: B 595 x D 540 x H 1080 mm

Inclusief staander met kruidenplank

Gewicht: 7,3 kg

GTIN 4015613467702

Art.-Nr 200641

Euro 113,-



... ook geschikt voor binnen tafel gebruik.

*Het apparaat is niet geschikt voor professioneel gebruik.



Insectenverdelger IV-22

Te gebruiken als plafond- en staand apparaat
Zonder chemische toepassingen worden insecten verdelgd en vallen in een eenvoudig uitneembare schuiflade.

Gehele kunststof behuizing, bereik: 6 - 8 m
Roosterspanning: 2500 V
Vermogen: 24 W / 230 V 50/60 Hz
UVA-licht: 2x 6 W
Afmetingen: B 265 x D 95 x H 265 mm
Inclusief ketting
Gewicht: 2,1 kg
GTIN 4015613534138

■ **Art.-Nr 300306**

■ **Euro 36,-**

**Neonbuis UVA
voor de insectenverdelger IV-22**

GTIN 4015613534176

■ **Art.-Nr 03003061**

■ **Euro 3,50**



Insectenverdelger IV-36

Te gebruiken als plafond- en staand apparaat
Zonder chemische toepassingen worden insecten verdelgd en vallen in een eenvoudig uitneembare schuiflade.

Gehele kunststof behuizing, bereik: 10 m
Roosterspanning: 2500 V
Vermogen: 33 W / 230 V 50/60 Hz
UVA-licht: 2x 10 W
Afmetingen: B 390 x D 95 x H 305 mm
Inclusief ketting
Gewicht: 2,84 kg
GTIN 4015613534152

■ **Art.-Nr 300314**

■ **Euro 64,-**

**Neonbuis UVA
voor de insectenverdelger IV-36**

GTIN 4015613534183

■ **Art.-Nr 03003141**

■ **Euro 4,50**

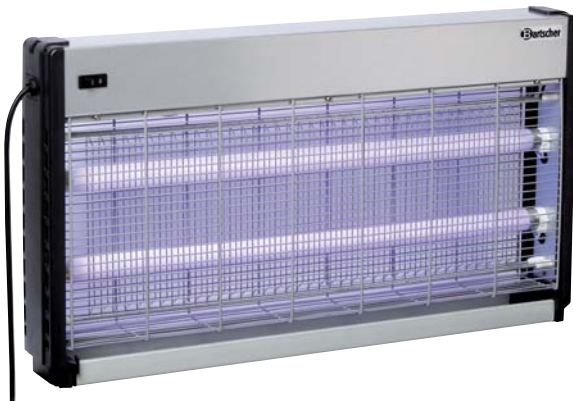

Insectenverdelger IV-65

Te gebruiken als plafond- en staand apparaat
Zonder chemische toepassingen worden insecten verdelgd en vallen in een eenvoudig uitneembare schuiflade.

Gehele kunststof behuizing, bereik: 12 m
Roosterspanning: 2500 V
Vermogen: 45 W / 230 V 50/60 Hz
UVA-licht: 2x 20 W
Afmetingen: B 645 x D 100 x H 365 mm
Inclusief ketting
Gewicht: 3,7 kg
GTIN 4015613534169

■ **Art.-Nr 300317**

■ **Euro 87,-**

**Neonbuis UVA
voor de insectenverdelger IV-65**

GTIN 4015613534190

■ **Art.-Nr 03003171**

■ **Euro 6,20**



Insectenverdelger IF-100

voor wandmontage of staand
Veilig, reukloos en hygiënisch. De insecten worden door het UV-licht aangetrokken en blijven aan de erachter aangebrachte folie plakken.

Behuizing van kunststof en aluminium
2 UVA neonbuizen: 2 x 15 W
Plakfolie: B 390 x H 313 mm
Bereik: 10 m
Vermogen: 30 W / 230 V 50/60 Hz
Afmetingen: B 620 x D 90 x H 355 mm
Inclusief 2 vellen plakfolie, bevestigingsmateriaal
Gewicht: 2,4 kg
GTIN 4015613638195

■ **Art.-Nr 300321**

■ **Euro 105,-**

Plakfolie

voor de insectenverdelger IF-100

5 stuks
Gewicht: 0,3 kg
GTIN 4015613638201

■ **Art.-Nr 300322**

■ **Euro 19,-**

**Neonbuis UVA
voor de insectenverdelger IF-100**

GTIN 4015613613376

■ **Art.-Nr 300320**

■ **Euro 6,-**





Kofferonderstel 40 met wandbescherming

In hotels, vakantiewoningen, pensions of voor privégebruik:
- het kofferonderstel is met de 4 onverwoestbare nylon banden zeer robuust te noemen.

Frame: roestvrijstalen buis met kunststofbekleding

4 nylon banden, zwart

Draagvermogen: max. 40 kg

Kant-en-klaar gemonteerd

Kan ingeklapt ruimtebesparend worden opgeborgen

Afmetingen: B 655 x D 500 x H 733 mm

Gewicht: 2,2 kg

GTIN 4015613612423

Art.-Nr 181138

Euro 59,-



✓ Kan ingeklapt ruimtebesparend worden opgeborgen



Schoenpoetsmachine

Schitterende schoenen, zonder moeite - eenvoudige voetbediening met een druk op de knop

Staal, matzwarte poedercoating

Met 3 zachtlopende draaiende borstels:

2 polijstborstels uit teryleen (polyester), voor licht of donkere schoenen

1 reinigingsborstel, voor grof vuil

Schoencreme dispenser met kogelkraan voor 100 ml vloeibare schoencreme, niet gevuld

Voetbediening met een druk op de knop (AAN/UIT)

1 draaggreep boven op het apparaat, 2 zijdelingse draagopeningen

Vuil-opvangmat voor eenvoudig reinigen

Onderhoudsvrije motor

Vermogen: 120 W / 230 V 50 Hz

Afmetingen: B 400 x D 240 x H 260 mm

Inclusief vultrechter voor eenvoudig vullen van de schoencreme dispenser

Gewicht: 6,4 kg

GTIN 4015613544328

Art.-Nr 120109

Euro 98,-



✓ 2 polijstborstels voor licht of donkere schoenen



Schoencreme, kleurloos, inhoud: 1000 ml

GTIN 4016098160539

Art.-Nr A120101

Euro 57,-



Handdroger voor wandmontage

Gehele kunststof behuizing, wit
 Automatisch in-/uitschakelen via infraroodsensor
 Luchtvermogen: ca. 53 liter / sec.
 Vermogen: 2100 W / 230 V 50 Hz
 Afmetingen: B 244 x D 264 x H 200 mm
 Inclusief kunststofrail voor wandmontage
 Gewicht: 2,6 kg
 GTIN 4015613459592
Art.-Nr 850000
Euro 77,-



Handdroger voor wandmontage

Gehele RVS behuizing
 Automatisch in-/uitschakelen via infrarood-sensor
 Luchtuitlaatopening draaibaar
 Luchtvermogen: ca. 58 liter / sec.
 Vermogen: 2100 W / 230 V 50 Hz
 Afmetingen: B 260 x D 235 x H 210 mm
 Gewicht: 4,8 kg
 GTIN 4015613482019
Art.-Nr 850001
Euro 229,-



Handdroger Jet 1800 voor wandmontage

Sterke luchtstroom voor snel en grondig drogen van de handen.
 Deze efficiënte methode voor het handen drogen is hygiënisch en economisch
 Gehele kunststof behuizing, zilvergrijs gecoat
 Infrarood-activering
 Automatisch uitschakelen na 30 seconden
 Digitale aflezing
 Rode LED-verlichting in luchtschacht
 2 sterke luchtbuizen
 Luchtvermogen: ca. 47 liter / sec.
 Afneembaar opvangreservoir voor condenswater onder het apparaat, eenvoudig leegmaken en reinigen
 Luchtfilter
 Vermogen: 1,8 kW / 230 V 50 Hz
 Afmetingen: B 295 x D 240 x H 650 mm
 Inclusief bevestigingsmateriaal
 Gewicht: 10,2 kg
 GTIN 4015613610665
Art.-Nr 850002
Euro 698,-



Papierdoekdispenser voor wandmontage

Voor een gemakkelijke en economische distributie van papieren handdoekjes.
 Uitgerust voor in de handel verkrijgbaar vouwpapier, ideaal voor publieke wasruimtes zoals bijv. in de gastronomie, hotels, luchthavens of bedrijven.
 Chroomnikkelstaal, geschuurd
 Eenvoudig bijvullen via afsluitbaar frontpaneel
 Geschikt voor vouwbaar papier uit de handel
 - per laag gevouwen, zigzag gevouwen, interfold-gevouwen -
 Kijkgleuf voor controle van de vulstand
 Afmetingen: B 285 x D 100 x H 370 mm
 Inclusief bevestigingsmateriaal (vierpunts bevestiging)
 Geleverd zonder vulling
 Gewicht: 2,2 kg
 GTIN 4015613536958
Art.-Nr 850006
Euro 59,-

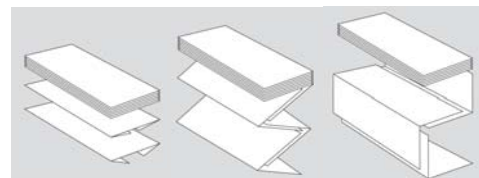

Zeepdispenser voor wandmontage

Gebruiksvriendelijk, betrouwbaar met een tijdloos design.

Chroomnikkelstaal, geschuurd

Inhoud: 1 liter

Manueel, patroonloos pompsysteem voor vloeibare zeep

Kijkopening voor indicatie van het zeeppeil

Afmetingen: B 123 x D 110 x H 204 mm

Onderhoudsvriendelijk

Inclusief bevestigingsmateriaal

Geleverd zonder vulling

Gewicht: 0,5 kg

GTIN 4015613536965

■ **Art.-Nr 850007**

■ **Euro 30,-**



Zeepdispenser voor wandmontage

Voor hygiënisch doseren van in de handel verkrijgbare vloeibare zeep door bediening met één hand of elleboog

Behuizing aluminium

Inhoud: 1 liter

Manueel, patroonloos pomposysteem voor vloeibare zeep

Kunststofreservoir met volledige zichtcontrole

Afmetingen: B 95 x D 222 x H 330 mm

Onderhoudsvriendelijk

Inclusief muurbevestiging en bevestigingsmateriaal

Geleverd zonder vulling

Gewicht: 0,65 kg

GTIN 4015613588599

■ **Art.-Nr 850008**

■ **Euro 33,-**



Zeepdispenser met infrarood-sensor S1 voor wandmontage

Hygiënisch, gebruiksvriendelijk en efficiënt: door de geïntegreerde infrarood-sensor is een aanraakvrije, optimale dosering van vloeibare zeep mogelijk.

CNS 18/10, geschuurd

Inhoud: 1 liter

Dosering door middel van infrarood-sensor

Navulbaar doseersysteem voor vloeibare zeep

Kijkopening voor indicatie van het zeeppeil

Werking op 4 batterijen (1,5 V AA LR6) – deze worden niet meegeleverd

Afmetingen: B 138 x D 100 x H 210 mm

Inclusief bevestigingsmateriaal, 2 sleutels voor het batterijvak en een zeep tank

Geleverd zonder vulling

Gewicht: 1 kg

GTIN 4015613610672

■ **Art.-Nr 850009**

■ **Euro 109,-**



A

Aansteker	291
Aardappelschilmachines	240
Afvallemmer	251
Afwaskorven, stapelbaar	158-159
Afzuigkappen	172-173
Anti-aanbakspray	81
Asbakken	297

B

Bag-In-Box koeler	258
Bain-Maries	17,25,39,57,204-205,215
Bakkerij friteuses	70-71
Bak-,grill- en doorkookplaten	48,64
Bakpapier	187
Bakplaten	80-82
Banketwagen	231
Barmixer	259,260,261
Bestekbakken	228
Bestekkorfhouders	228
Bestekkorven	228
Bestekpoleermachine	161
Blast Chiller / Freezer	130
Blender	256,257,261
Blikopener	227
Bonnenhouders	228
Bordenschap	163
Bordenwagen	212
Bordenwarmer	210,212,213
Borden warmhoudkasten	212
Braadgrills	73,188-190
Braadpannen	75,202
Braadpannen/-sledes, gietijzer	75
Brandpasta's	290-291
Buffetvitrines	233
Buffetwagens	122-123
Buiten asbakken	297
Butaangas-patronen	200

C

Ceran grillplaten	190
Chafing-dishes	284-289
Chocoladefontein	254
Citruspers	255
Combi-krabber	20,27,41
Combi-steamers	84-96,221
Console heteluchtoven	77
Console magnetron	222,223
Contactgrills	186-187
Convectie-ovens	76-79,221
Crêpe-bakplaten	264
Cutter	240

D

Datalogger	252
Deegmengers	104-105
Deegrollers	104
Diepvrieskasten	129,130,131
Doorlooptoaster	219
Doorschuif-vaatwasser	154-156
Doseerpomp	216
Dranken dispensers	255,278

E

Eierinzet 1/3 GN	227
Espressomachines	273-277
Etagères	164

F

Flambeerbrander	291
Flessenkoelkasten	128-129
Foodprocessor	257
Frikandel-/ worstsnijder	217
Frites-warmhoudapparatuur	19,29,42
Friteuses	
-Friteuses onderbouw	42,43,60,69
-Friteuses tafelmodel	18,19,28,174-179
Frituurvetfilter	177
Frituurvet opvangemmer	176
Frituurvet-thermometer	253

G

Gastronorm-bakken	224-227
Gastronorm-bakken "Melamin"	226
Gastronorm pannen	202
Gas wokplaat	68
Gebaksvitrine	117
Gehaktmolen	243,244,245
Gekoelde werkbanken	135,137-139
Glasdeurkoelkasten	125,126-127
Glazenpoleermachine	161
Glazenspoelmachines	147-148
Glühwein ketels	280,281
Grillbakplaat	26
Grillplaten	20,27,40-41,58,188-189
Groentesnijmachine	241

H

Handdroger	302
Handenwasbak	30,170
Heetwater dispensers	279,280
Heteluchtovens	76-79,221
Hokkers	74
Hotdog kokers	214-215
Hotpots	205

I

IJscrusher	141,258
Ijsbereidingsmachine	254
Ijsblokjesmachines	140-145
Inductie-braadpannen	202
Inductie-kooktafels	25,38,56
Inductie-kookplaten	192-195
Inductie-pannenset	203
Inductie wokken	25,196-197
Insectenverdelgers	300

K

Kaasmolen/-rasp	243
Kantelbare braadpannen	46,62,66-67
Kasten met schuifdeuren	165,169
Keukenmachines KitchenAid	236-237
KitchenAid Accessoires	238-239
Kippengrills	98
Koelcel	132
Koelkasten	125-129,131
Koelopzetvitrines	115-118,119,121,136
Koelvitrines	117-118,125,126-127
Koelwerkbanken	137-139
Koffiemachines	266-277
Kofferonderstel	301
Koffiemolen	276
Koffiestation	269
Kookketels	47,63,65
Kooktoestel	
-elektrisch	11,15,16,23,24,35-38,54-56

Kooktoestel			
-gas	8-10,11,12-13,15,16,23,24,33-34,51-53		
-keramisch	11,15,16,23,35,54		
Kookplaat, elektrisch	198-199		
Kookplaat, gas	200-201		
Kookplaat, keramisch	198		
Kopjeswarmer	213		
Kruidenrek voor GN pannen	163		
L			
Lage-temperatuur oven	97		
Lavasteengrills	20,26,45,59,72		
M			
Magnetrons	222-223		
Mandoline	251		
Melkschuimer	272		
Menubord	295		
Messenslijper	251		
Mini-koelvitries	126-127		
Mini-koelwerkbank	135		
Multi-braadsledes	26,30,38,56		
Multipannen	182-183		
N			
Neutrale elementen	17,29,39,57		
O			
Onderstel afwasmachine	152		
Onderstel combi-steamer	90,91,96		
Onderstel pizzaovens	100,101,102,103		
Opbergrekken	167		
Opzet koelvitries	115-118,119,121,136		
Ovenhandschoenen	80		
P			
Paella	184-185		
Panini-grills	186-187		
Pannenset	203		
Papierdoekdispenser	302		
Partytafels en -banken	298,299		
Pastakoker	29,44,61,181		
Pastamachine	106-107		
Pizza Accessoires	100		
Pizza-koelwerkbanken	137		
Pizzaoven	99-103,220		
Pizza-saladière	134		
Posterhouder	295		
R			
Rechauds	210		
Rekstellingen	167		
Rijskast	79		
Rijstkokers	180		
Rijstverwarmer	181		
RVS Producten	162-171		
RVS/CNS spray	134		
S			
Saladebar	123		
Saladières	133-134		
Salamanders	108-111		
Samowar	279		
Sapdispenser	255,278		
Sausdispensers	216		
Scherfijsmachines	145		
Schoenpoetsmachine	301		
Serie Ambassade	12-13		
Serie snack 600	14-21		
Serie snack 650	22-31		
Serie 700	32-49		
Serie 900	50-64		
Serveer-/transportwagen	229,292-294		
Slowcookers	289		
Snelkoelers- en vriezers	130		
Snijmachines	246-247		
Snijplanken hout/kunststof	250		
Soepstation	287		
Soepketel au bain marie	282-283		
Spoelmachines	146-156		
Spoelrooster	149,152		
Spoeltafels	170-171		
Staafmixer	235,257		
Standaard inox tafels	165,166,168		
Statafelhoes	299		
Staaende asbakken	297		
Sushi Bar	134		
T			
Tafelbraadgrills	73,188-190		
Tafelgrill met standaard	299		
Terrasmeubilair	298,299		
Terraswarmers gas / elektrisch	296		
Thermometers	252-253		
Thermoskannen	266,267,268,269		
Toasters	218		
Toasters met quartz element	219		
Transport containers	230,231		
Trolleys	229,292-294		
Trommelrasp	242		
V			
Vaatwasmachines	149-153		
Vacumeermachines	248-249		
Vacumeerzakken	248		
Verdeler voor ontbijtgranen	232		
Verwarmingselement Chafing Dish	285		
Voedseltransportwagen	206-207		
Voedselwarmers	289		
Voerspoeldouches	157		
Vrieskasten	129,130,131		
Vruchtenpersen	255,256		
W			
Wafelijzers	262-263		
Wand asbakken	297		
Wandkasten / -schappen	163		
Wandkasten met schuifdeuren	165,169		
Wandkoelmeubel	125		
Warmtebruggen	19,164,208,209		
Warmhouddeksel voor kopjes	280,281		
Warmhoudkasten	169,212		
Warmhoudlampen	209		
Warmhoudplaten	210,211,268		
Warmhoudvitries	112-114,119,120,208		
Waterfiltersysteem	275		
Waterontharders	160		
Weegschalen	234		
Werkkasten	168,169		
Werktafels	39,57,165,166,168		
Wokpannen	196,197,202		
Worstenwarmer	215		
Worstsnijder	217		
Z			
Zeepdispenser	303		
Zoutstrooiers	227		



Gebruiksaanwijzingen

Gebruiksaanwijzingen zijn in verschillende talen beschikbaar. Het PDF-document, kunt u eenvoudig downloaden door te klikken op de "Gebruiksaanwijzing".

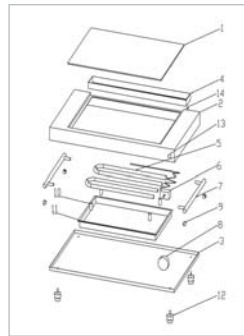
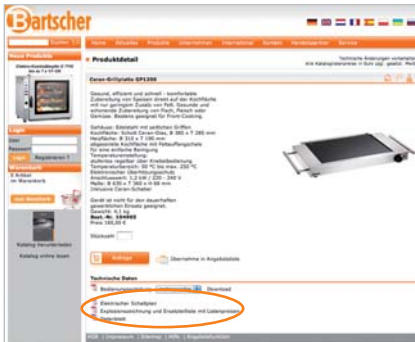

Opengewerkte tekeningen en lijsten met vervangende onderdelen

Er zijn opengewerkte tekeningen met lijsten met vervangende onderdelen voor een groot deel van onze producten.

Pos.	Artikelbeschrijving	Description of item	Artikel Nr./ Item No.
1+2	Keramikplatte mit Gehäuse kompl.	ceramic glass with shell compl.	010490513
3	Bodenplatte	baseplate	01049053
4	Fettauffangwanne	oil tray	01049054
5	Heizung	heating tube	01049055
6	Thermostat	temperature control	01049056
7	Griff	handle	01049057
8	Knebel	knob	01049058
11	Abdeckung zum Heizelement	reflection box	01049059
12	Fuß	foot pad	010490510
13	Kontrollleuchte	power lamp	010490511
14	Heizung zur Fettauffangwanne	oil tray support	010490512



Datablad

Technische gegevens en afbeeldingen van onze producten vindt u op het gegevensblad van het product. Het PDFdocument kunt u eenvoudig via de knop „Gegevensblad“ downloaden.

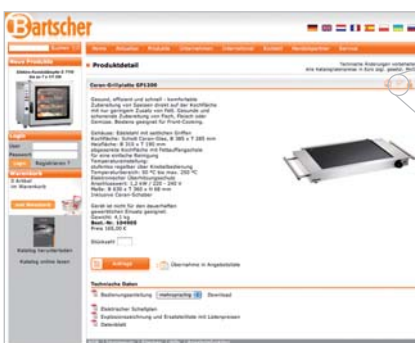

300 dpi foto's

Met de vergrootfunctie hebt u mogelijkheid een productfoto met een resolutie van 300 dpi te downloaden.

Internationale Verkoopvoorwaarden - voor niet in Duitsland gevestigde klanten

I. Toepassing van de Internationale Verkoopvoorwaarden

- Deze Internationale Verkoopvoorwaarden zijn van toepassing op alle klanten van Bartscher GmbH - hierna Bartscher - wier toonaangevende vestiging niet in Duitsland ligt. Voor de in Duitsland gevestigde klanten zijn de algemene verkoopvoorwaarden van Bartscher van toepassing, die op aanvraag worden toegestuurd. Toonaangevend is diegene vestiging, die de overeenkomst in eigen naam afsluit.
- Deze Internationale Verkoopvoorwaarden zijn van toepassing op alle overeenkomsten welke per 1 september 2011 gesloten worden en hoofdzakelijk de aflevering van roerende zaken aan klanten als inhoud hebben. Andere door Bartscher op zich genomen verplichtingen hebben geen invloed op de toepasselijkheid van deze Internationale Verkoopvoorwaarden.
- Tegenstrijdige of afwijkende algemene voorwaarden van de klant zijn voor Bartscher niet verplichtend, zelfs indien Bartscher geen bezwaar maakt of zonder voorbehoud presteert of prestaties van de klant aanvaardt. Bartscher is evenmin gebonden aan algemene voorwaarden van de klant die - onafhankelijk van de inhoud van deze Internationale Verkoopvoorwaarden - van wettelijke bepalingen afwijken.
- Deze Internationale Verkoopvoorwaarden zijn niet van toepassing in gevallen waarin de klant de roerende zaken voor persoonlijk gebruik of voor gebruik in gezin of huishouding koopt en Bartscher dit bij het sluiten van de overeenkomst wist of had behoren te weten.

II. Totstandkoming van de overeenkomst

- De klant is voor de totstandkoming van de overeenkomst tot schriftelijke mededeling aan Bartscher verplicht, indien de te leverende roerende zaken niet uitsluitend voor het gewone gebruik geschikt zijn of onder buitengewone of een bijzonder risico voor de gezondheid, zekerheid of het milieu verorzakende omstandigheden, of in omstandigheden die hogere eisen aan de roerende zaken stellen, worden gebruikt of indien met de overeenkomst atypische mogelijkheden of buitengewone kosten van schade verbonden kunnen zijn en de klant dit weet of behoort te weten
- Orders van klanten moeten schriftelijk worden gedaan. Wijkt de bestelling van de klant van het voorstel of van het aanbod van Bartscher af, dan moet de klant deze afwijking bijzonder benadrukken. Afbeeldingen en tekeningen alsmede aanduidingen over maats- en gewichts-aanduidingen met betrekking tot de voorstellen of de aanbiedingen van Bartscher zijn slechts bij benadering maatgevend.
- Alle orders, ook indien deze door medewerkers van Bartscher zijn opgenomen, treden uitsluitend door de schriftelijke orderbevestiging van Bartscher in werking. Op grond van de feitelijke aflevering van de bestelde roerende zaken, overig gedrag van Bartscher of stilzwijgen mag de klant niet op de totstandkoming van de overeenkomst vertrouwen. Bartscher kan de schriftelijke orderbevestiging binnen veertien (14) dagen nadat Bartscher de order van de klant heeft ontvangen, afgeven. Tot dit tijdstip is de order van de klant onherroepelijk.
- De schriftelijke orderbevestiging van Bartscher is tijdig ontvangen indien deze binnen veertien (14) dagen na haar dagtekening door de klant is ontvangen. De klant informeert Bartscher onverwijld in het geval dat de schriftelijke orderbevestiging te laat is ontvangen.
- De schriftelijke orderbevestiging van Bartscher is voor de omvang van de inhoud van de overeenkomst doorslaggevend en heeft een totstandkoming van de overeenkomst ook dan ten gevolge, indien de orderbevestiging - afgezien van de kooprijzen en de kwantiteit van de levering - van de verklaringen van de klant afwijkt, in het bijzonder met betrekking tot de uitsluitende toepassing van deze Internationale Verkoopvoorwaarden. Bijzondere wensen van de klant, in het bijzonder toezeggingen of garanties met betrekking tot de roerende zaken of de uitvoering van de overeenkomst, hebben daarom in ieder geval een uitdrukkelijke schriftelijke bevestiging door Bartscher nodig. De overeenkomst komt alleen dan niet tot stand, indien de klant schriftelijk meedeelt dat de orderbevestiging van Bartscher niet in ieder opzicht met de verklaring van de klant overeenstemt, de afwijkingen schriftelijk specificiert en de mededeling op korte termijn, uiterlijk binnen zeven (7) dagen na ontvangst van de schriftelijke orderbevestiging door de klant, Bartscher.
- Door de klant opgestelde bevestigingen sorteren geen effect, zonder dat daarvoor tegenspraak van Bartscher is vereist. In het bijzonder mag de klant niet op grond van de feitelijke aflevering van de bestelde roerende zaken, overig gedrag van Bartscher of stilzwijgen op de geldigheid van zijn bevestiging vertrouwen.
- De medewerkers alsook de handelsagenten en de overige verkoopbemanningsleden van Bartscher zijn niet bevoegd van het vereiste van de schriftelijke orderbevestiging van Bartscher afstand te doen of inhoudelijke afwijkende toezeggingen of garanties uit te spreken. Of en in welke omvang deze personen bevoegd zijn verklaringen voor of tegen Bartscher af te geven of te ontvangen wordt naar het in Duitsland geldende recht beoordeeld.
- Veranderingen van de gesloten overeenkomst behoeven altijd een schriftelijke bevestiging van Bartscher.

III. Plichten van Bartscher

- Behoudens een ontheffing van aansprakelijkheid naar VII.-1 b) moet Bartscher de in de schriftelijke orderbevestiging genoemde roerende zaken afleveren en het eigendomsrecht overdragen. Bartscher is niet tot prestaties verplicht, welke niet in de schriftelijke orderbevestiging van Bartscher of in deze Internationale Verkoopvoorwaarden zijn genoemd; in het bijzonder is Bartscher niet verplicht, prestaties met betrekking tot de planning te leveren, niet uitdrukkelijk schriftelijk overeengekomen documenten over te handigen of informatie te verstrekken of toebehoren af te leveren, extra veiligheidsvoorzieningen aan te brengen, te monteren of de klant advies te geven.
- Bartscher is uit de met de klant gesloten overeenkomst alleen tegenover de klant verplicht. De bij de totstandkoming van de overeenkomst niet betrokken derde, in het bijzonder de afnemers van de klant, zijn niet bevoegd om levering aan zichzelf te eisen of overige contractuele vorderingen tegen Bartscher in te roepen. De bevoegdheid van de klant tot ontvangst blijft bestaan zelfs indien hij zijn vorderingen aan derden overdraagt. De klant vrijwaart Bartscher onbeperkt van alle vorderingen, welke op grond van een door de klant met een derde gesloten overeenkomst tegen Bartscher worden ingesteld.
- Bartscher is verplicht roerende zaken met inachtneming van de handelsgebruikelijke toleranties betreffende aard, hoeveelheid en kwaliteit, anders roerende zaken van goede gemiddelde kwaliteit, af te leveren. Kunnen de roerende zaken niet in de in de overeenkomst aangeboden toestand worden geleverd, omdat technische verbeteringen aan de in serie gefabriceerde producten zijn voorgenomen, is Bartscher tot levering van de verbeterde versie bevoegd. Bartscher is tot het doen van deeleveringen bevoegd en apart in rekening te stellen.
- Indien een nadere omschrijving van de te leveren roerende zaken nodig is, maakt Bartscher de specificatie met inachtneming van de eigen belangen, en met duidelijk zichtbare en gerechtvaardigde belangen van de klant. Een verzoek aan de klant de roerende zaken te specificeren of aan de specificatie mee te werken, is niet nodig. Bartscher is niet verplicht, de voorgenomen specificatie aan de klant mee te delen of hem de mogelijkheid van een afwijkende specificatie te geven.
- Bartscher moet de roerende zaken op de overeengekomen tijd van levering FCA (Incoterms 2010) bij het in de schriftelijke orderbevestiging genoemde afleveringsadres, anders bij de vestiging in Salzkotten/Duitsland in de voor Bartscher gebruikelijke verpakking ter ophaling aan de klant ter beschikking te stellen. Een voorafgaande afzondering of kenmerking van de roerende zaken of een mededeling aan de klant betreffend hun beschikbaarheid is niet vereist. Bartscher is in geen geval - ook niet bij het gebruik van andere Incoterms - verplicht de klant over de levering te informeren, de roerende zaken bij de gelegenheid van de levering op hun conformiteit te onderzoeken, het vervoer van de roerende zaken te organiseren of de roerende zaken te verzekeren. Het overeenkomen van andere Incoterms of clausules als „Levering vrij...“ of dergelijke soort heeft alleen een afwijkende regeling van het vervoer en de vervoerkosten ten gevolge; daarnaast blijft het bij de in deze Internationale Verkoopvoorwaarden vastgelegde regelingen.
- De overeengekomen leveringstermijnen respectievelijk leveringsdata gelden onder de voorwaarde, dat de klant de te verschaffen documenten, vergunningen, vrijstelling of licenties tijdig overlegt, overeenkomstig de afspraak accreditatie openet, aanbetalen doet en alle overige op hem rustende verplichtingen tijdig vervult. De overeengekomen leveringstermijnen beginnen op de datum van de schriftelijke orderbevestiging van Bartscher. Bartscher is bevoegd al voor het overeengekomen tijdstip te leveren of het tijdstip van de levering binnen de overeengekomen leveringstermijn te bestemmen.
- Zonder afstand van verdergaande wettelijke rechten te doen is Bartscher bevoegd, contractuele plichten na de bepaalde termijn te vervullen, indien de klant over de overschrijding van de termijn wordt geïnformeerd en hem een bepaalde periode voor de nakoming meegegeeld wordt. Met inachtneming van het voorenstaande is Bartscher ook tot meerdere pogingen tot nakoming gerechtigd. De klant kan de nakoming binnen bepaalde tijd tegenspreken als die onredelijk is. De tegenspraak is alleen werkzaam wanneer deze voor begin van de nakoming Bartscher bereikt. Bartscher vergoedt als gevolg van de overschrijding van de termijn de aantoonbare noodzakelijke kosten van de klant voor zover Bartscher daarom ingevolge de regelingen onder VII. moet instaan.
- Het risico met betrekking tot prijs en prestatie gaat ook bij een niet eenduidige kenschetsing van de roerende zaken en zonder dat Bartscher een mededeling hoeft te doen uiterlijk op de datum van de klant over zodra de verlating begint of de klant zijn plicht tot inontvangstname niet nakomt of het eigendom van de roerende zaken op de klant is overgedragen. De verlating van de roerende zaken is een verplichting van de klant. Het overeenkomen van andere Incoterms of clausules als „Levering vrij...“ of dergelijke soort heeft alleen een afwijkende regeling van het vervoer en de vervoerkosten ten gevolge; daarnaast blijft het bij de in deze Internationale Verkoopvoorwaarden vastgelegde regelingen.

- Bartscher is niet verplicht om niet uitdrukkelijk overeengekomen verklaringen of certificaten te overleggen, voor de voor uitvoer, transport of invoer vereiste licenties, vergunningen of andere documenten te zorgen of voor de vrijgave van de zekerheden, de vrijmakingen voor uitvoer, transport of invoer of de in- en uitklaringen te zorgen. Het overeenkomen van andere Incoterms of clausules als „Levering vrij...“ of dergelijke soort heeft alleen een afwijkende regeling van het vervoer en de vervoerkosten ten gevolge; daarnaast blijft het bij de in deze Internationale Verkoopvoorwaarden vastgelegde regelingen.

- Bartscher is in geen geval voor de nakoming van plichten die verbonden zijn met het buiten Duitsland in omloop brengen van de roerende zaken verantwoordelijk of buiten Duitsland ontstaande premies te dragen of buiten Duitsland geldende maat- en gewichtssystemen, verpakkings-, kenmerkings- of markeringsvoorschriften, registratie- of certificatieplichten of andere buiten Duitsland voor de roerende zaken geldende wettelijke bepalingen na te komen. Verplichte of anderszels noodzakelijke vertalingen van documentaties of stukken betreffende de roerende zaken in een andere dan de Duitse taal heeft de klant voor eigen rekening en risico uit te oefenen.

- Zonder afstand te doen van verdergaande wettelijke rechten is Bartscher bevoegd tot opschorting van de prestatieplichten, zolang in de opinie van Bartscher de bezorgdheid bestaat dat de klant zijn plichten geheel of gedeeltelijk niet conform de overeenkomst nakomt. Het recht op opschorting bestaat in het bijzonder, als de klant zijn tegenover Bartscher of derden bestaande plichten tot voorbereiding van de betaling slechts onvoldoende vervult of traag betaalt, of dat door een kredietverzekeraar vastgestelde limiet is overschreden of met de aanstaande levering wordt overschreden. In plaats van opschorting is Bartscher bevoegd om toekomstige en reeds bevestigde leveringen afhankelijk te maken van de opening van een door een grote Duitse bank bevestigd accreditief of de prestatie van vooruitbetaling. Bartscher is niet verplicht tot voortzetting van de prestatie indien een door de klant gegeven waarborg voor de afwijking van de opschorting niet voldoende zekerheid biedt of ingevolge een toepasselijk recht vernietigbaar zou kunnen zijn.

- Behoudens de bepalingen in cijfer III.-7. is Bartscher pas dan verplicht de klant mogelijke storings van de prestatie mee te delen als de intrede van de storing voor Bartscher definitief vaststaat.

IV. Plichten van de klant

- Ongeacht verdergaande plichten tot zekering of voorbereiding van de betaling is de klant verplicht de overeengekomen kooprijzen in het in de schriftelijke orderbevestiging aangewezen betaalmiddel zonder aftrek en vrij van andere uitgaven en kosten aan een van de door Bartscher genoemde bankinstellingen over te maken. Indien geen kooprijzen is bepaald geldt de op het moment van het overeengekomen leveringstijdstip gebruikelijke kooprijzen van Bartscher. De medewerkers, alsook de handelsagenten en de overige verkoopbemanningsleden van Bartscher zijn niet bevoegd betalingen in ontvangst te nemen.
- De te betalen kooprijzen is in ieder geval op de in de schriftelijke orderbevestiging bepaalde termijn, anders met ontvangst van de rekening opeisbaar. De betaling is opeisbaar zonder verdere voorwaarde en in het bijzonder onafhankelijk ervan of de klant de roerende zaken en/of de documenten al ontvangen en/of gelegenheid tot onderzoek had. Toegekende betalingsdoelen vervallen en uitstaande vorderingen worden meteen opeisbaar, indien een insolventieprocedure tegen de klant wordt verzocht, indien de klant zonder uitzetting van een gerechtvaardigde reden wezenlijke plichten tegenover Bartscher of tegenover derden niet nakomt, wanneer de klant onjuiste informatie betreffend zijn kredietwaardigheid heeft gegeven of wanneer de door een kredietverzekeraar toegezegde dekking om niet aan Bartscher te wijten redenen wordt vermindert.
- De klant verzekert, dat aan alle voorwaarden en bewijzen voor de omzetbelastingrechtelijke behandeling van de levering en/of van de prestatie wordt voldaan. Voor zover Bartscher Duitse of buitenlandse omzetbelasting moet betalen, stelt de klant Bartscher ongeacht verdergaande vorderingen van Bartscher onbeperkt vrij. Deze vrijwaring wordt door de klant toegezegd onder afstand van verdere voorwaarden of andere bezwaren, in het bijzonder onder afstand van het verweer van verjaring en omvat ook de vergoeding van de kosten van Bartscher.
- Ongeacht het betaalmiddel en de rechterlijke competenties kan Bartscher binnenkomende betalingen naar eigen believen met de ten tijde van betaling tegen de klant krachtens eigen of overgedragen recht bestaande vorderingen verrekenen.
- Wettelijke rechten van de klant tot verrekening met vorderingen van Bartscher, tot retentie van de betaling of tot afname van de roerende zaken, tot opschorting van zijn plichten en verwerpen of reconventies naar voren te brengen zijn uitgesloten, tenzij de tegenoverdracht van de klant tegen Bartscher in hetzelfde betaalmiddel luidt, uit eigen recht van de klant voortvloeit of ofwel opeisbaar en onbestreden of rechtsgeldig vastgesteld is of Bartscher in de nakoming van uit dezelfde overeenkomst resulterende opeisbare plichten ondanks een schriftelijke aanmaning van de klant wezenlijk tekortkomt en geen redelijke zekerheid heeft aangeboden.
- De klant is verplicht de roerende zaken binnen de leveringstermijn zonder inachtneming van extra termijnen en op het in cijfer III.-5 maatgevende leveringsadres af te nemen en alle plichten volgens deze overeenkomst, deze Internationale Verkoopvoorwaarden, de regels van de ICC voor de interpretatie van de Incoterms 2010 en gelet op de wettelijke bepalingen na te komen. De klant is alleen tot weigering van de afname van de roerende zaken bevoegd als hij de overeenkomst in overeenstemming met de regeling in cijfer VI.-1. ontbindt.
- Ongeacht wettelijke bepalingen moet de klant het opnieuw gebruik, stoffelijke recycling en verder voorgeschreven afvalverwerking van de door Bartscher aan de klant geleverde roerende zaken alsmede de verpakking voor eigen kosten nemen of op een andere manier veilig stellen.

V. Levering van roerende zaken met feitelijke of rechtelijke gebreken

- Zonder afstand te doen van wettelijke uitsluitingen of beperkingen van de aansprakelijkheid van de verkoper zijn de roerende zaken non-conform, indien de klant aantoonde, dat de roerende zaken met inachtneming van de regelingen in cijfer III. op het tijdstip waarop het risico overgaat naar verpakking, hoeveelheid, kwaliteit of omschrijving duidelijk van de in de schriftelijke orderbevestiging overeengekomen eisen afwijken of bij gebrek aan overeenkomsten eisen niet voor het in Duitsland normale gebruik geschikt zijn. Veranderingen met betrekking tot het model, de constructie of het materiaal, welke met uitsluitende technische inzichten overeenstemmen, stateren geen non-conformiteit. Ongeacht de regeling van zin 1 gelden de roerende zaken niettemin als conform met de overeenkomst, indien de in de vestigingsplaats van de klant geldende regelgevende bepalingen het normale gebruik van de roerende zaken niet hinderen. Gebruikte roerende zaken worden onder uitsluiting van elke vrijwaring geleverd.
- Indien de schriftelijke orderbevestiging van Bartscher niet uitdrukkelijk een tegengestelde verklaring inhoudt, is Bartscher in het bijzonder niet daarvoor aansprakelijk, dat de roerende zaken voor een andere dan het in Duitsland gewone gebruik geschikt zijn op aan verdergaande verwachtingen van de klant voldoen, de eigenschappen van een monster of een proef hebben, of aan de regelgeving buiten Duitsland, b. v. in het land van de klant, voldoen. Bartscher is niet aansprakelijk voor al het tijdstip van de risico-overgang ontstane non-conformiteiten. Bartscher is vrijgesteld van de plicht tot vrijwaring, indien de klant zonder schriftelijke toestemming van Bartscher, zelf of door een derde pogingen tot wegnemen van non-conformiteiten onderneemt.
- De klant is tegenover Bartscher verplicht iedere levering in alle opzichten op zichtbare en typische non-conformiteiten en in de overige gevallen met inachtneming van de wettelijke bepalingen te onderzoeken.
- Zonder afstand te doen van wettelijke uitsluitingen of beperkingen van de aansprakelijkheid van de verkoper hebben de roerende zaken rechtsgebreken, indien de klant aantoonde, dat de roerende zaken ten tijde van de risico-overgang niet vrij zijn van afdwingbare rechten of vorderingen van derden. Zonder afstand te doen van verdergaande wettelijke vereisten kunnen op industrieel of intellectueel eigendom gebaseerde rechten of vorderingen van derden alleen een rechtsgebrek opleveren in het geval dat de rechten in Duitsland geregistreerd, gepubliceerd en definitief geworden zijn en het gewone gebruik van de roerende zaken in Duitsland uitsluiten. Ongeacht de regeling van zin 1 zijn de roerende zaken zonder rechtsgebrek, indien de in de vestigingsplaats van de klant geldende wettelijke bepalingen niet in tegenspraak zijn met het normale gebruik van de roerende zaken.
- Zonder afstand te doen van de wettelijke plichten van de klant tot mededeling binnen een redelijke termijn is de klant tegenover Bartscher verplicht de feitelijke en rechtelijke gebreken uiterlijk binnen één (1) jaar na de feitelijke aflevering van de roerende zaken aan Bartscher mee te delen. De mededeling is schriftelijk en rechtsstreeks aan Bartscher te richten en moet zo nauwkeurig zijn dat Bartscher zonder verdere vragen bij de klant met de hulpmatregelen kan beginnen en regressietegenover eerdere leveranciers kan veilig stellen; verder moet de mededeling aan de wettelijke bepalingen voldoen. De medewerkers alsook de handelsagenten en de overige verkoopbemanningsleden van Bartscher zijn niet bevoegd buiten de kantoorlokalen van Bartscher mededelingen te ontvangen of verklaringen met betrekking tot vrijwaring af te geven.
- Heeft de klant voldoende mededeling volgens de voorschriften in cijfer V.-5. gedaan, kan hij de in deze Internationale Verkoopvoorwaarden voorziene rechtsmiddelen inroepen. Verdergaande vorderingen of buitencontractuele vorderingen heeft hij niet. Indien de mededeling niet volgens de voorschriften geschiedt, kan de klant de rechtsmiddelen alleen inroepen, als Bartscher het feitelijke of rechtelijke gebrek met opzet heeft verzwegen. Verklaringen van Bartscher met betrekking tot feitelijke of rechtelijke gebreken dienen alleen ter opheldering van de feitelijke situatie en houden in het bijzonder geen afstand in van het vereiste van de voorgeschreven mededeling.
- De klant staan wegens levering van non-conforme roerende zaken en/of wegens levering van roerende zaken met een rechtsgebrek geen rechtsmiddelen toe, voor zover hij tegenover derden voor de hoedanigheid of de geschiktheid voor het gebruik van de roerende zaken aansprakelijk is, die niet onderwerp van de met Bartscher gesloten overeenkomsten zijn, of wanneer de vordering van de klant op buitenlands, in Duitsland niet toepasselijk recht wordt gebaseerd.

8. Voor zover de klant op grond van de bepalingen van deze Internationale Verkoopvoorwaarden rechtsmiddelen wegens levering van non-conforme roerende zaken en/of wegens levering van roerende zaken met een rechtsgebrek toekomt, is hij met inachtneming van de bepalingen van het Weens Koopverdrag bevoegd van Bartscher vervanging of herstel te eisen of de koopprijs te verminderen. Vervanging of herstel hebben niet ten gevolge dat verjaaringstermijnen opnieuw beginnen te lopen. De hoogte van de vermindering van de koopprijs is op de door de klant geleden schade beperkt. Verdergaande vorderingen tot nakoming heeft de klant niet. Bartscher is ongeacht de rechtsmiddelen van de klant steeds bevoegd non-conforme roerende zaken in overeenstemming met de regeling in cijfer III.-7. te herstellen of te vervangen of rechtsmiddelen van de klant door het geven van een creditering in adequate hoogte af te wenden.
9. Ongeacht de verjaring van vorderingen wegens levering van non-conforme roerende zaken stelt Bartscher de klant tijdens het tweede jaar na de levering kosteloos vervangstukken ter beschikking, indien de klant ongeacht de verjaring anders met inachtneming van de in deze Internationale Verkoopvoorwaarden neergelegde regelingen rechtsmiddelen wegens levering van non-conforme roerende zaken zou kunnen inroepen en de non-conformiteit door de vervangstuk verwijderd wordt. Het vervangstuk wordt bij het in de schriftelijke orderbevestiging genoemde afleveringsadres, anders bij de vestiging in Salzkotten, ter beschikking gesteld. Alle kosten met inbegrip van de kosten voor het inbouwen van het vervangstuk zijn ten laste van de klant. Bartscher kan naar eigen believen het non-conforme gedeelte van de klant terugvorderen.

VI. Ontbinding van de overeenkomst

1. De klant is tot ontbinding van de overeenkomst bevoegd, indien de ontbinding van de overeenkomst aan de wettelijke voorwaarden voldoet, hij Bartscher met de ontbinding schriftelijk heeft bedreigd en een schriftelijke redelijke termijn zonder gevolg is verstreken. Eerst de klant vervanging, herstel of anderszins nakoming, dan is hij voor een redelijke termijn aan dit rechtsmiddel gebonden zonder ontbinding van de overeenkomst te kunnen eisen. De klant moet de ontbinding van de overeenkomst in ieder geval binnen een redelijke termijn schriftelijk en onmiddellijk aan Bartscher mededelen.
2. Zonder afstand van verdergaande wettelijke rechten te doen, kan Bartscher de overeenkomst zonder vervang geheel of gedeeltelijk ontbinden, indien de klant de toepassing van deze Internationale Verkoopvoorwaarden weerspreekt, indien de schriftelijke orderbevestiging van Bartscher om niet aan Bartscher te wijten redenen later dan veertien (14) dagen na haar dagtekening door de klant wordt ontvangen, indien een insolventieprocedure tegen het vermogen van de klant wordt aangevraagd, indien de klant zonder uiteenzetting van een gerechtvaardigde reden wezenlijke plichten tegenover Bartscher of derden niet nakomt, indien de klant onjuiste informatie betreffende zijn kredietwaardigheid geeft, indien de door een kredietverzekeraar toegezegde dekking om niet aan Bartscher te wijten redenen wordt verminderd, indien Bartscher zonder eigen schuld zelf niet correct of niet tijdig geleverd krijgt of indien Bartscher haar prestatieplichtingen op grond van andere redenen niet meer kan nakomen, die met inachtneming van de eigen en de bij de totstandkoming van de overeenkomst kenbare gerechtvaardigde belangen van de klant alsook in het bijzonder van de overeengekomen tegenprestatie redelijk zijn.

VII. Schadevergoeding

1. Bartscher is wegens tekortkoming van plichten, die op de met de klant gesloten overeenkomst, met de klant gevoerde contractonderhandelingen en/of op de zakenrelatie met de klant baseren, zonder afstand van de wettelijke rechten te doen alleen met inachtneming van de onderstaande bepalingen tot schadevergoeding verplicht:
 - a) De klant is in eerste plaats verplicht om andere rechtsmiddelen in te roepen en kan schadevergoeding alleen wegens resterende tekorten verlangen, maar in geen geval in plaats van andere rechtsmiddelen.
 - b) Bartscher is niet aansprakelijk voor het gedrag van toeleveranciers of onderaannemers of voor door de klant medeveroorzaakte schade. Bartscher is ook niet aansprakelijk voor storingen ingevolge natuur- of politieke gebeurtenissen, officiële maatregelen, stakingen, sabotage, ongelukken, terrorisme, biologische, fysieke of chemische procedures of overige omstandigheden, die door Bartscher niet met redelijke middelen kunnen worden beheerst. In overige gevallen is Bartscher alleen aansprakelijk, indien de klant het bewijs ervoor levert dat de organen of het personeel van Bartscher door eigen schuld in contractuele plichten tegenover de klant zijn tekortgekomen.
 - c) In het geval van aansprakelijkheid vergoedt Bartscher in het kader van de grenzen van letter d) de schade van de klant in de omvang, voor die de klant bewijst, dat de schade voor hem onafwendbaar was en dat deze schade door een tekortkoming van een contractuele plicht van Bartscher werd veroorzaakt en met oog op het intreden en de hoogte van de schade als gevolg van de tekortkoming op het moment van het sluiten van de overeenkomst voor Bartscher te voorzien was. Bovendien is de klant tot vermindering van schade verplicht, indien een tekortkoming wordt herkend of herkenbaar is.
 - d) Bartscher is niet aansprakelijk voor gederfde winst en ideële verliezen. Daarnaast is de hoogte van de schadevergoeding vanwege een vertraagde of uitblijvende levering voor iedere week van vertraging begrensd op 0,5%, maximaal op 5% en vanwege andere tekortkomingen op 200% van de desbetreffende leveringswaarde van het niet aan de overeenkomst beantwoordende gedeelte van de prestatie. Deze alinea is niet van toepassing op letselschades, als er sprake is van een opzettelijk verzwijgen van feitelijke of rechtelijke gebreken of in het geval van andere opzettelijk of grof nalatig veroorzaakte tekortkomingen in contractuele plichten.
 - e) Bartscher is wegens tekortkomingen in contractuele, precontractuele en/of plichten voortvloeiend uit de zakenrelatie tegenover de klant alleen volgens de bepalingen van deze Internationale Verkoopvoorwaarden tot schadevergoeding verplicht. Verdere concurrerende vorderingen, in het bijzonder ook van buitencontractuele aard, zijn uitgesloten. In dezelfde mate is het uitgesloten de organen, employees, werknemers, medewerkers, vertegenwoordigers en ondergeschikten van Bartscher persoonlijk wegens tekortkoming in contractuele plichten van Bartscher aansprakelijk te maken.
 - f) Voor zover de vordering niet is verjaard, geldt voor de klachtindiening met betrekking tot schadevergoeding een vervalt termijn van zes (6) maanden, beginnend met de afwijzing van schadevergoeding door Bartscher.
2. Ongeacht verdergaande wettelijke of contractuele vorderingen is de klant tegenover Bartscher tot de volgende schadevergoedingen verplicht:
 - a) In het geval van een niet tijdige ingang van betaling draagt de klant de in het binnen- en buitenland ontstaande gebruikelijke kosten voor gerechtelijke en buitengerechtelijke procedures alsook - zonder bewijs - de rente ter hoogte van de in Salzkotten/Duitsland geldende rentepercentages voor onverzekerde, kortlopende kredieten in de overeengekomen valuta, echter tenminste een rentepercentage dat 8% boven de herfinancieringsrente van de Deutsche Bundesbank ligt.
 - b) Indien de klant de levering duidelijk van de roerende zaken verlaat of überhaupt niet aanvaardt, is Bartscher bevoegd zonder bewijsplicht schadevergoeding van een totaalbedrag ter hoogte van 15% van de leveringswaarde, te eisen.
3. De klant is in de zakelijke connecties met zijn afnemers verplicht zijn aansprakelijkheid tot schadevergoeding qua grondslag en hoogte binnen de grenzen van het wettelijk mogelijke alsmede wat in de branche gebruikelijk is te beperken.

VIII. Overige Regelingen

1. De afgeleverde roerende zaken blijven eigendom van Bartscher tot de afrekening van alle tegen de klant bestaande vorderingen. De regeling van het risico met betrekking tot prijs en levering in cijfer III.-8. wordt door het eigendomsvoorbehoud niet veranderd.
2. De klant informeert Bartscher ongevraagd schriftelijk in het geval dat Bartscher op grond van regelgeving in het land van de klant of in het land van bestemming van de roerende zaken bijzondere mededelings-, registratie- of informatieplichten of bijzondere vereisten met betrekking tot aankondigingen vooraf of andere vereisten met betrekking tot de markttoegang of documentatieplichten moet nakomen. Bovendien moet de klant de geleverde roerende zaken verder in de markt observeren en Bartscher in het geval dat de zorg bestaat dat door de roerende zaken een gevaar voor derden kan ontstaan, onmiddellijk informeren.
3. Zonder dat Bartscher afstand doet van verdergaande vorderingen, vrijwaart de klant Bartscher onbeperkt van alle vorderingen van derden, welke op grond van productaansprakelijkheid- of vergelijkbare gronden tegen Bartscher worden ingesteld, voor zover de aansprakelijkheid op omstandigheden gebaseerd wordt, die - zoals de presentatie van het product - door de klant of derden zonder uitdrukkelijke en schriftelijke toestemming van Bartscher zijn veroorzaakt. De vrijwaring sluit in het bijzonder ook de vergoeding in van de voor Bartscher ontstane kosten en wordt door de klant toegezegd onder afstand van verdere voorwaarden en overige verweren, in het bijzonder onder afstand van de controle- en terugroepingsplichten alsook onder afstand van het verjaaringstermijn.
4. Bartscher behoudt zich van de in stoffelijke of elektronische vorm ter beschikking gestelde afbeeldingen, tekeningen, berekeningen en overige documenten alsmede software, alle eigendoms-, auteurs-, overige industriële rechten alsook rechten uit knowhow voor.
5. Alle mededelingen, verklaringen, aankondigingen enz. moeten uitsluitend in de Duitse of Engelse taal worden opgesteld. Mededelingen doormiddel van telefax of e-mail voldoen aan de schriftelijke vorm.

IX. Algemene contractuele grondslagen

1. De plaats van levering vloeit uit de regeling in III.-5 van deze Internationale Verkoopvoorwaarden voort. De plaats van betaling en nakoming voor alle overige plichten uit de rechtsverhoudingen van Bartscher met de klant is Salzkotten/Duitsland. Deze regelingen zijn is ook van toepassing, indien Bartscher de kosten voor de betaling overneemt, voor zover de klant de prestatie in een andere plaats uitvoert of betaling tegen overdracht van roerende zaken of documenten te verrichten is of verrichte prestaties moeten worden teruggedraaid. Het overeenkomen van andere clausules van de Incoterms of overige leveringsclausules heeft alleen een afwijkende regeling van het vervoer en van de vervoerskosten ten gevolge; daarnaast blijft het bij de vorenstaande regelingen. Bartscher is bevoegd om betaling te eisen in de vestigingsplaats van de klant.
2. Voor de rechtsverhoudingen met de klant is het verdrag der Verenigde Naties inzake internationale koopovereenkomsten betreffende roerende zaken van 11 april 1980 (Weens Koopverdrag / CISG) in de Engelstalige versie van toepassing. Het Weens Koopverdrag geldt buiten zijn toepassingsgebied en ongeacht de voorbehouden van de verdragsstaten ook voor alle overeenkomsten, die op grond van cijfer I aan deze Internationale Verkoopvoorwaarden onderworpen zijn. Bij gebruik van handelsclausules gelden bij twijfel de Incoterms 2010 van de Internationale Handelskamer met inachtneming van de in deze Internationale Verkoopvoorwaarden neergelegde regelingen.
3. Voor de totstandkoming van de overeenkomsten met inbegrip van de afspraken betreffende de gerechtelijke en scheidsrechtelijke bevoegdheden alsmede voor de contractuele rechten en plichten van de partijen met inbegrip ook van de aansprakelijkheid voor de door de roerende zaken veroorzaakte dood of letsels van een persoon alsook van precontractuele en overige nevencplichten alsmede voor de uitleg, geldt uitsluitend het Weens Koopverdrag in combinatie met deze Internationale Verkoopvoorwaarden. Behoudens van andere regelingen in deze Internationale Verkoopvoorwaarden worden de rechtsverhoudingen voor het overige van de partijen beheerst door het niet-uniforme Zwitserse recht, met name het Zwitsers Obligationenrecht.
4. Alle - contractuele en buitencontractuele alsmede faillissementsrechtelijke - geschillen voortvloeiend uit of in verband met overeenkomsten, waarvoor de toepassing van deze Internationale Verkoopvoorwaarden is bedoeld, met inbegrip van hun geldigheid, ongeldigheid, niet-nakoming of ontbinding alsmede andere geschillen voortvloeiend uit de zakenrelatie met de klant, worden door middel van een arbitrageprocedure overeenkomstig de ten tijde van de indiening van het verzoek tot arbitrage geldige versie van het Internationale Arbitragereglement van de Zwitserse Kamers van Koophandel (Swiss Rules of International Arbitration) met uitsluiting van de gewone rechtsgang definitief beslecht. Het scheidsgerecht bestaat uit drie arbiters, waarvan één arbiter door de eiser, één arbiter door de verweerder en de voorzitter van het scheidsgerecht door de beide benoemde arbiters wordt benoemd en bij geschillen met een belang lager dan 50.000 Euro uit één volgens het Internationale Arbitragereglement van de Zwitserse Kamers van Koophandel te benoemen arbiter. De plaats van de arbitrageprocedure is Zürich/Zwitserland, de proces taal kan Duits en/of Engels zijn. De bevoegdheid van het scheidsgerecht sluit in het bijzonder ook iedere wettelijke bevoegdheid gebaseerd op een persoonlijk of materieel aanknopingspunt uit. Indien deze arbitrageovereenkomst ongeldig is of ongeldig wordt, wordt in plaats daarvan overeengekomen, dat voor alle geschillen uitsluitend de voor Salzkotten/Duitsland bevoegde gerechten territoriaal en internationaal bevoegd zijn. In plaats van een procedure voor het scheidsgerecht of in plaats van een procedure voor het voor Salzkotten/Duitsland bevoegde gerecht is Bartscher echter ook bevoegd een procedure voor de gewone gerechten in de vestigingsplaats van de klant of voor andere, volgens binnenlands of buitenlands recht bevoegde gewone gerechten aanhangig te maken.
5. In het geval dat enkele bepalingen van deze Internationale Verkoopvoorwaarden geheel of gedeeltelijk onwerkzaam zijn of worden, blijven de resterende regelingen werkzaam. De partijen zijn gehouden de onwerkzame regeling door een werkzame regeling, welke aan de ratio en het doel van de onwerkzame regeling het meest voldoet, te vervangen.

© 2011 Prof. Dr. Burghard Piltz, Duitsland



Uw vakhandel:

Printed in Germany • Technische gegevens zijn onder voorbehoud



Bartscher GmbH
Franz-Kleine-Straße 28
33154 Salzkotten
Duitsland

